

# STANLEY<sup>®</sup> FATMAX<sup>®</sup> V20 LITHIUM ION

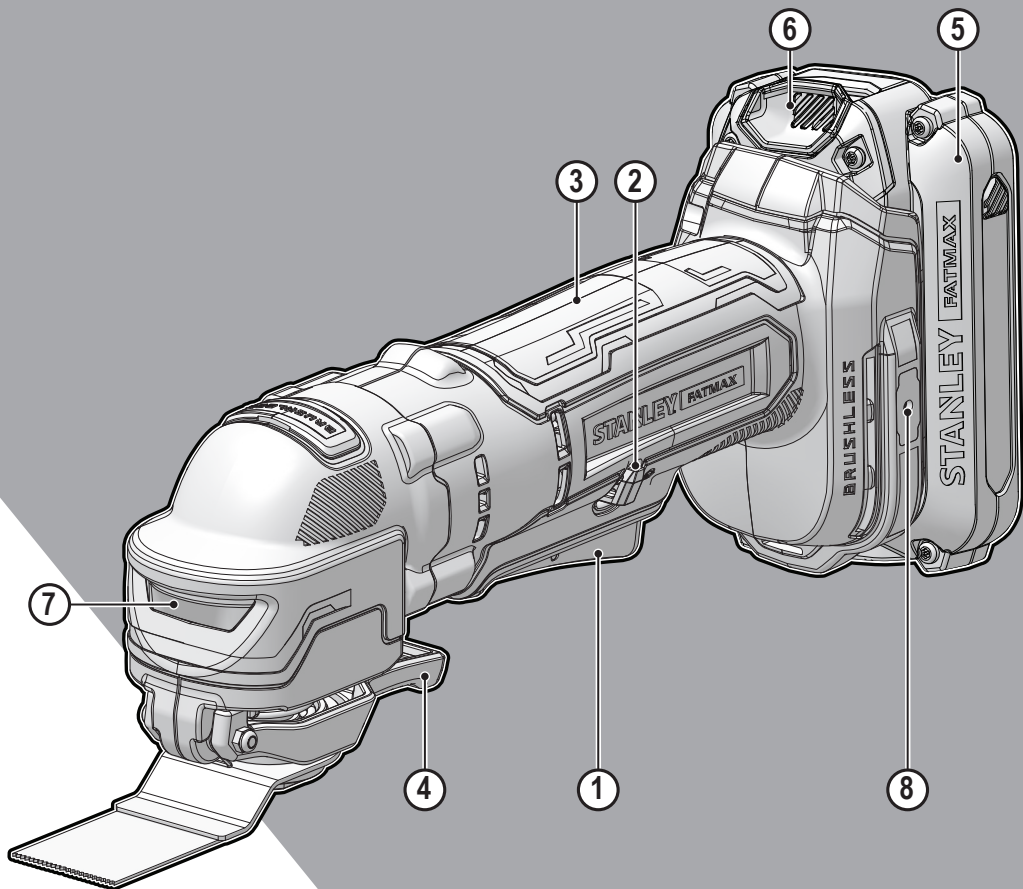

[www.stanleytools.eu](http://www.stanleytools.eu)

SFMCE510

<b>English</b> ( <i>original instructions</i> )	5
<b>Deutsch</b>	13
<b>Français</b>	22
<b>Italiano</b>	31
<b>Nederlands</b>	39
<b>Español</b>	48
<b>Português</b>	57
<b>Svenska</b>	66
<b>Norsk</b>	73
<b>Dansk</b>	81
<b>Suomi</b>	91
<b>Ελληνικά</b>	97

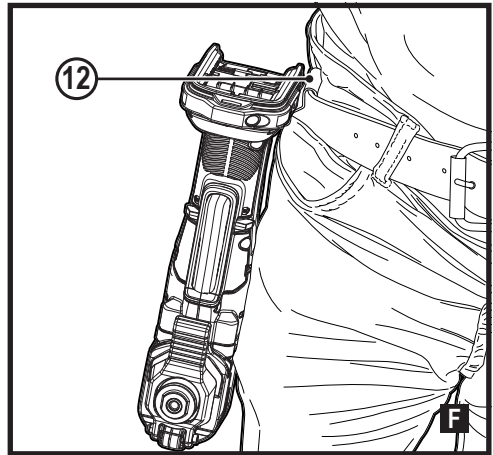
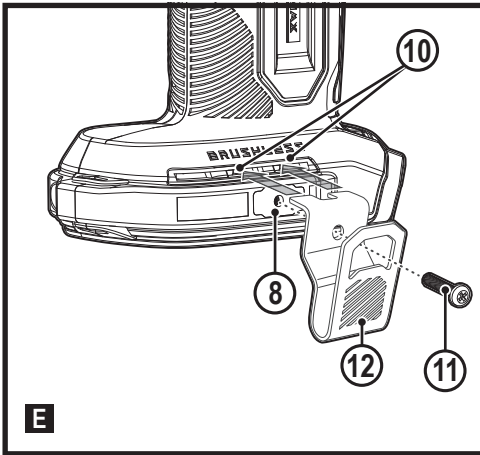
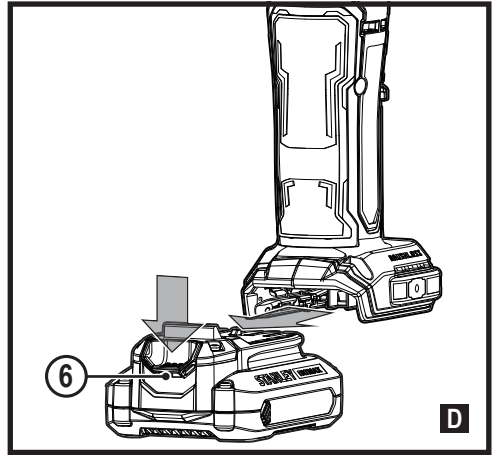
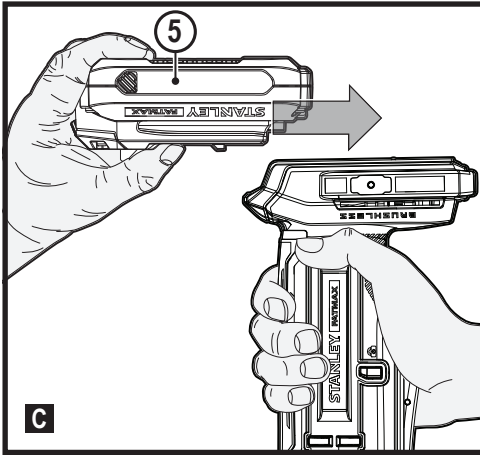
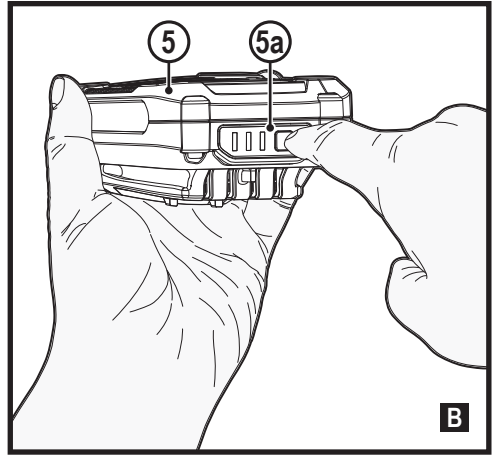
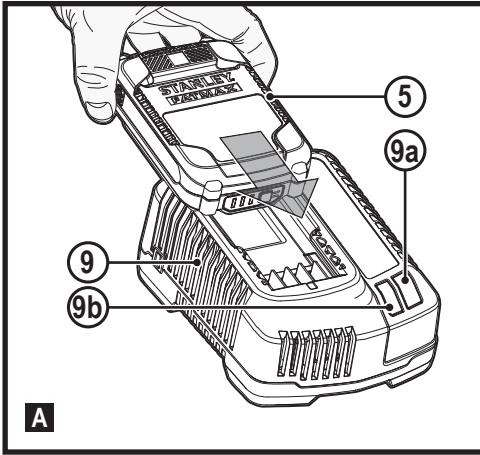

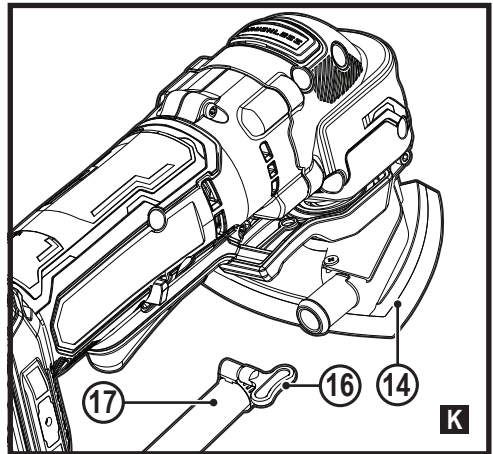
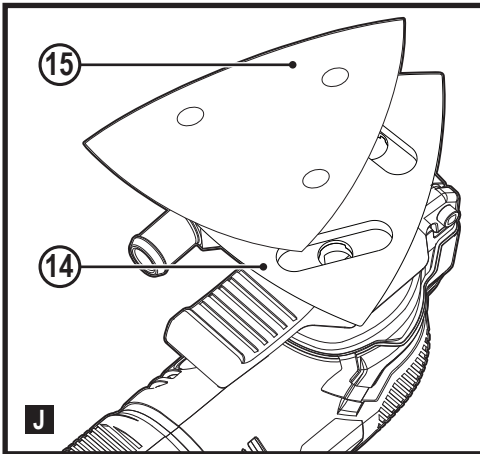
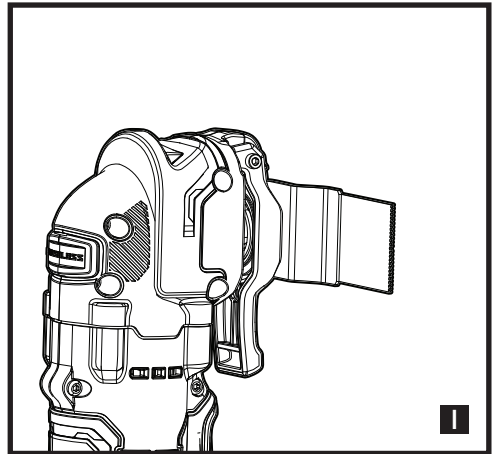
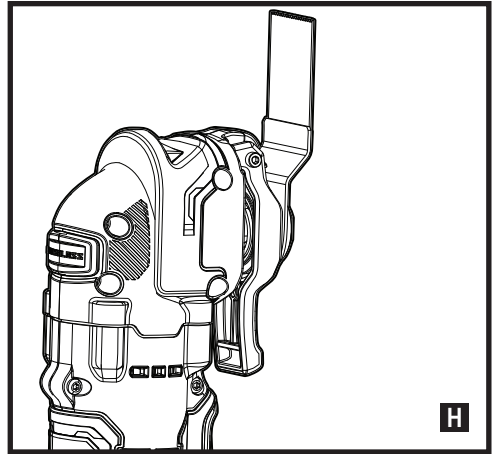
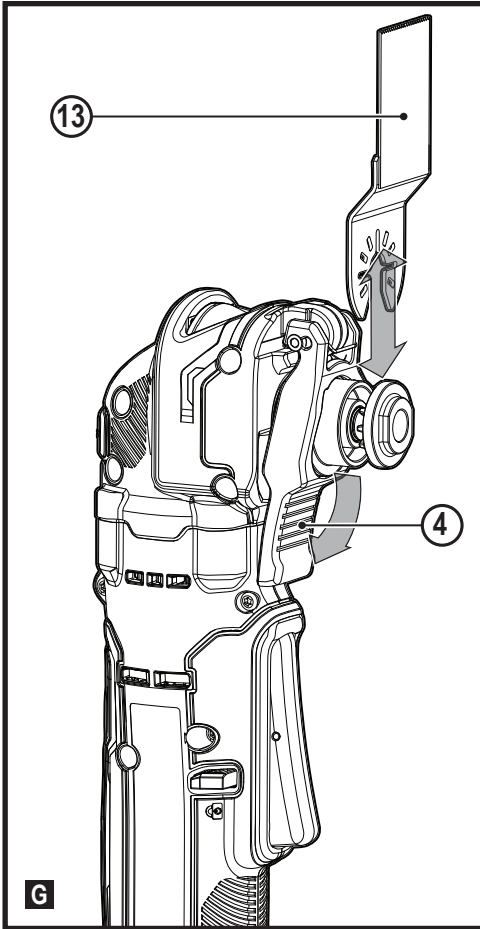

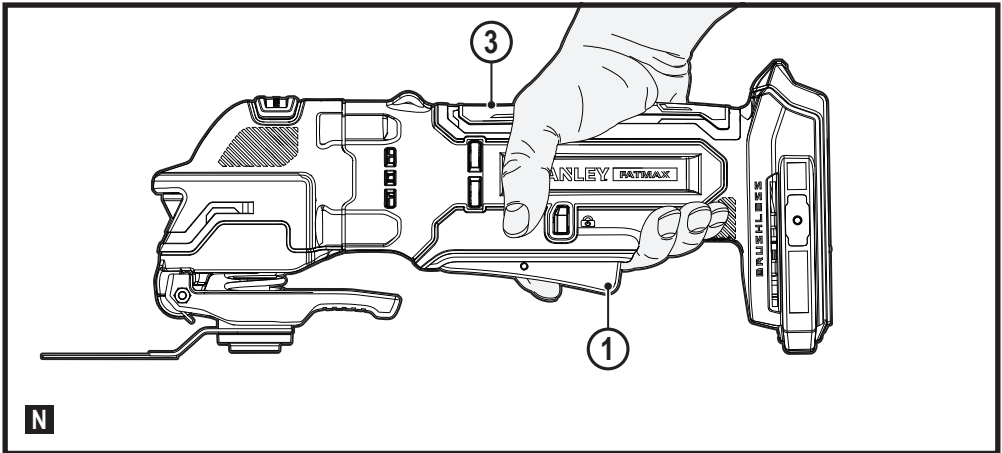
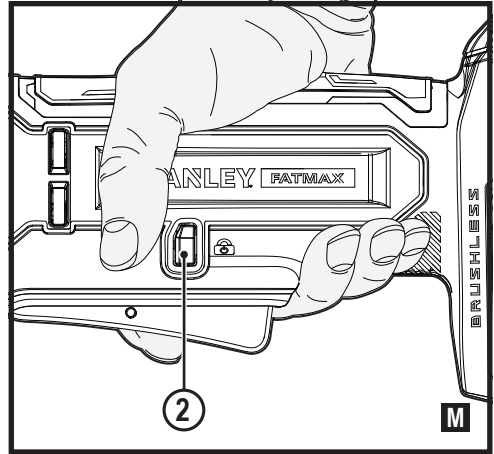
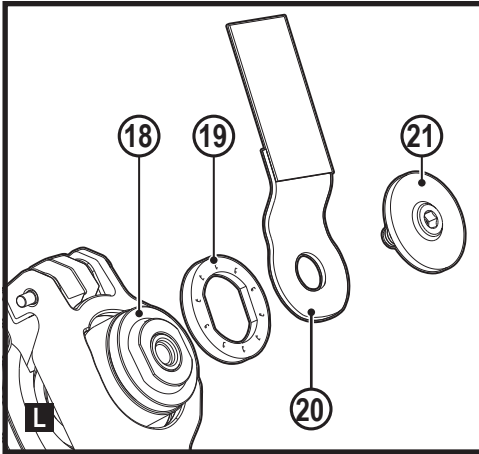

## Intended use

Your Stanley Fat Max SFMCE510 oscillating tool has been designed for DIY applications such as sanding operations. It is also suitable for cutting wooden materials, plastic, gypsum, non-ferrous metals and fastening elements (e.g., unhardened nails, staples), working soft wall tiles and scraping of small surfaces. This tool is intended for professional and private, non professional users.

## Safety instructions

### General power tool safety warnings



**Warning! Read all safety warnings, instructions, illustrations and specifications provided with this power tool.** Failure to follow all instructions listed below may result in electric shock, fire and/or serious injury.

### Save all warnings and instructions for future reference.

The term "power tool" in the warnings refers to your mains-operated (corded) power tool or battery-operated (cordless) power tool.

#### 1. Work area safety

- a. **Keep work area clean and well lit.** Cluttered or dark areas invite accidents.
- b. **Do not operate power tools in explosive atmospheres, such as in the presence of flammable liquids, gases or dust.** Power tools create sparks which may ignite the dust or fumes.
- c. **Keep children and bystanders away while operating a power tool.** Distractions can cause you to lose control.

#### 2. Electrical safety

- a. **Power tool plugs must match the outlet.**

- Never modify the plug in any way.**  
**Do not use any adapter plugs with earthed (grounded) power tools.** Unmodified plugs and matching outlets will reduce risk of electric shock.
- b. Avoid body contact with earthed or grounded surfaces such as pipes, radiators, ranges and refrigerators.** There is an increased risk of electric shock if your body is earthed or grounded.
  - c. Do not expose power tools to rain or wet conditions.** Water entering a power tool will increase the risk of electric shock.
  - d. Do not abuse the cord. Never use the cord for carrying, pulling or unplugging the power tool. Keep cord away from heat, oil, sharp edges or moving parts.** Damaged or entangled cords increase the risk of electric shock.
  - e. When operating a power tool outdoors, use an extension cord suitable for outdoor use.** Use of a cord suitable for outdoor use reduces the risk of electric shock.
  - f. If operating a power tool in a damp location is unavoidable, use a residual current device (RCD) protected supply.** Use of an RCD reduces the risk of electric shock.
- 3. Personal safety**
    - a. Stay alert, watch what you are doing and use common sense when operating a power tool.**  
**Do not use a power tool while you are tired or under the influence of drugs, alcohol or medication.** A moment of inattention while operating power tools may result in serious personal injury.
    - b. Use personal protective equipment. Always wear eye protection.** Protective equipment such as a dust mask, non-skid safety shoes, hard hat, or hearing protection used for appropriate conditions will reduce personal injuries.
    - c. Prevent unintentional starting. Ensure the switch is in the off-position before connecting to power source and/or battery pack, picking up or carrying the tool.** Carrying power tools with your finger on the switch or energising power tools that have the switch on invites accidents.
    - d. Remove any adjusting key or wrench before turning the power tool on.** A wrench or a key left attached to a rotating part of the power tool may result in personal injury.
    - e. Do not overreach. Keep proper footing and balance at all times.** This enables better control of the power tool in unexpected situations.
    - f. Dress properly. Do not wear loose clothing or jewellery. Keep your hair, clothing away from moving parts.** Loose clothes, jewellery or long hair can be caught in moving parts.
    - g. If devices are provided for the connection of dust extraction and collection facilities, ensure these are connected and properly used.** Use of dust collection can reduce dust-related hazards.
    - h. Do not let familiarity gained from frequent use of tools allow you to become complacent and ignore tool safety principles.** A careless action can cause severe injury within a fraction of a second.
  - 4. Power tool use and care**
    - a. Do not force the power tool. Use the correct power tool for your application.**  
 The correct power tool will do the job better and safer at the rate for which it was designed.
    - b. Do not use the power tool if the switch does not turn it on and off.** Any power tool that cannot be controlled with the switch is dangerous and must be repaired.
    - c. Disconnect the plug from the power source and/or remove the battery pack, if detachable, from the power tool before making any adjustments, changing accessories, or storing power tools.** Such preventive safety measures reduce the risk of starting the power tool accidentally.
    - d. Store idle power tools out of the reach of children and do not allow persons unfamiliar with the power tool or these instructions to operate the power tool.**  
 Power tools are dangerous in the hands of untrained users.
    - e. Maintain power tools and accessories. Check for misalignment or binding of moving parts, breakage of parts and any other condition that may affect the power tool's operation. If damaged, have the power tool repaired before use.** Many accidents are caused by poorly maintained power tools.
    - f. Keep cutting tools sharp and clean.** Properly maintained cutting tools with sharp cutting edges are less likely to bind and are easier to control.
    - g. Use the power tool, accessories and tool bits etc. in accordance with these instructions, taking into account the working conditions and the work to be performed.**  
 Use of the power tool for operations different from those intended could result in a hazardous situation.
    - h. Keep handles and grasping surfaces dry, clean and free from oil and grease.** Slippery handles and grasping surfaces do not allow for safe handling and control of the tool in unexpected situations.
  - 5. Battery tool use and care**
    - a. Recharge only with the charger specified by the manufacturer.**  
 A charger that is suitable for one type of battery pack may create a risk of fire when used with another battery pack.

- b. **Use power tools only with specifically designated battery packs.** Use of any other battery packs may create a risk of injury and fire.
- c. **When battery pack is not in use, keep it away from other metal objects, like paper clips, coins, keys, nails, screws, or other small metal objects, that can make a connection from one terminal to another.** Shorting the battery terminals together may cause burns or a fire.
- d. **Under abusive conditions, liquid may be ejected from the battery; avoid contact. If contact accidentally occurs, flush with water. If liquid contacts eyes, additionally seek medical help.** Liquid ejected from the battery may cause irritation or burns.
- e. **Do not use a battery pack or tool that is damaged or modified.** Damaged or modified batteries may exhibit unpredictable behaviour resulting in fire, explosion or risk of injury.
- f. **Do not expose a battery pack or tool to fire or excessive temperature.** Exposure to fire or temperature above 130 °C may cause explosion.
- g. **Follow all charging instructions and do not charge the battery pack or tool outside the temperature range specified in the instructions.** Charging improperly or at temperatures outside the specified range may damage the battery and increase the risk of fire.

## 6. Service

- a. **Have your power tool serviced by a qualified repair person using only identical replacement parts.** This will ensure that the safety of the power tool is maintained.
- b. **Never service damaged battery packs.** Service of battery packs should only be performed by the manufacturer or authorized service providers.

## Additional power tool safety warnings



**Warning!** Warning! Additional safety warnings for hand-held saws.

- ◆ **Hold power tool by insulated gripping surfaces, when performing an operation where the cutting accessory may contact hidden wiring.** Cutting accessory contacting a "live" wire may make exposed metal parts of the power tool "live" and could give the operator an electric shock.
- ◆ **Use clamps or another practical way to secure and support the workpiece to a stable platform.** Holding the work by hand or against your body leaves it unstable and may lead to loss of control.
- ◆ **Keep hands away from cutting area.** Never reach underneath the work piece any reason.

Do not insert fingers or thumb into the vicinity of the reciprocating blade and blade clamp. Do not stabilize the saw by gripping the shoe.

- ◆ **Keep blades sharp.** Dull or damaged blades may cause the saw to swerve or stall under pressure. Always use the appropriate type of saw blade for the workpiece material and type of cut.
- ◆ **When cutting pipe or conduit, make sure that they are free from water, electrical wiring, etc.**
- ◆ **Do not touch the workpiece or the blade immediately after operating the tool.** They can become very hot.
- ◆ **Be aware of hidden hazards, before cutting into walls, floors or ceilings, check for the location of wiring and pipes.**
- ◆ **The blade will continue to move after releasing the switch.**

Always switch the tool off and wait for the saw blade to come to a complete standstill before putting the tool down.

**Warning!** The vibration emission value during actual use of the power tool can differ from the declared value depending on the ways in which the tool is used. The vibration level may increase above the level stated.

- ◆ The intended use is described in this instruction manual. The use of any accessory or attachment or performance of any operation with this tool other than those recommended in this instruction manual may present a risk of personal injury and/or damage to property.

## Safety of others

- ◆ This appliance is not intended for use by persons (including children) with reduced physical, sensory or mental capabilities, or lack of experience and knowledge, unless they have been given supervision or instruction concerning use of the appliance by a person responsible for their safety.
- ◆ Children should be supervised to ensure that they do not play with the appliance.

## Vibration

The declared vibration emission values stated in the technical data and the declaration of conformity have been measured in accordance with a standard test method provided by EN62841 and may be used for comparing one tool with another. The declared vibration emission value may also be used in a preliminary assessment of exposure.

**Warning!** The vibration emission value during actual use of the power tool can differ from the declared value depending on the ways in which the tool is used. The vibration level may increase above the level stated.



When assessing vibration exposure to determine safety measures required by 2002/44/EC to protect persons regularly using power tools in employment, an estimation of vibration exposure should consider, the actual conditions of use and the way the tool is used, including taking account of all parts of the operating cycle such as the times when the tool is switched off and when it is running idle in addition to the trigger time.

### Residual risks.

Additional residual risks may arise when using the tool which may not be included in the enclosed safety warnings. These risks can arise from misuse, prolonged use etc.

Even with the application of the relevant safety regulations and the implementation of safety devices, certain residual risks can not be avoided. These include:

- ◆ Injuries caused by touching any rotating/moving parts.
- ◆ Injuries caused when changing any parts, blades or accessories.
- ◆ Injuries caused by prolonged use of a tool. When using any tool for prolonged periods ensure you take regular breaks.
- ◆ Impairment of hearing.
- ◆ Health hazards caused by breathing dust developed when using your tool (example:- working with wood, especially oak, beech and MDF.)

### Labels on tool

The following pictograms are shown on the tool along with the date code:



**Warning!** To reduce the risk of injury, the user must read the instruction manual.



Do not stare at operating lamp.

### Additional safety instructions for batteries and chargers

#### Batteries

- ◆ Never attempt to open for any reason.
- ◆ Do not expose the battery to water.
- ◆ Do not store in locations where the temperature may exceed 40 °C.
- ◆ Charge only at ambient temperatures between 10 °C and 40 °C.
- ◆ Charge only using the charger provided with the tool.
- ◆ When disposing of batteries, follow the instructions given in the section "Protecting the environment".



Do not attempt to charge damaged batteries.

#### Chargers

- ◆ Use your Stanley Fat Max charger only to charge the battery in the tool with which it was supplied. Other batteries could burst, causing personal injury and damage.
- ◆ Never attempt to charge non-rechargeable batteries.
- ◆ Have defective cords replaced immediately.
- ◆ Do not expose the charger to water.
- ◆ Do not open the charger.
- ◆ Do not probe the charger.



The charger is intended for indoor use only.



Read the instruction manual before use.

#### Electrical safety



Your charger is double insulated; therefore no earth wire is required. Always check that the mains voltage corresponds to the voltage on the rating plate. Never attempt to replace the charger unit with a regular mains plug.

- ◆ If the supply cord is damaged, it must be replaced by the manufacturer or an authorised Stanley Fat Max Service Centre in order to avoid a hazard.

#### Features

This tool includes some or all of the following features.

1. Variable speed trigger
2. Trigger lock button
3. Main handle
4. Tool-Free accessory clamp
5. Battery
6. Battery release
7. LED light
8. Accessory attachment location

#### Use

**Warning!** Let the tool work at its own pace. Do not overload.

#### Charging the battery (Fig. A)

The battery needs to be charged before first use and whenever it fails to produce sufficient power on jobs that were easily done before.

The battery may become warm while charging; this is normal and does not indicate a problem.

**Warning!** Do not charge the battery at ambient temperatures below 10 °C or above 40 °C. Recommended charging temperature: approx. 24 °C.









**Note:** The charger will not charge a battery if the cell temperature is below approximately 10 °C or above 40 °C. The battery should be left in the charger and the charger will begin to charge automatically when the cell temperature warms up or cools down.

**Note:** To ensure maximum performance and life of lithium-ion battery packs, charge the battery pack fully before first use.

- ◆ Plug the charger (9) into an appropriate outlet before inserting battery pack (5).
- ◆ The green charging light (9a) will blink continuously indicating that the charging process has started.
- ◆ The completion of charge will be indicated by the green charging light (9a) remaining ON continuously. The battery pack (5) is fully charged and may be removed and used at this time or left in the charger (6).
- ◆ Charge discharged batteries within 1 week. Battery life will be greatly diminished if stored in a discharged state.

### Charger LED Modes

	<b>Charging:</b> Green LED Intermittent	
	<b>Fully Charged:</b> Green LED Solid	
	<b>Hot/Cold Pack Delay:</b> Green LED Intermittent Red LED Solid	

**Note:** The compatible charger(s) will not charge a faulty battery pack. The charger will indicate a faulty battery pack by refusing to light.

**Note:** This could also mean a problem with a charger. If the charger indicates a problem, take the charger and battery pack to be tested at an authorized service centre.

### Leaving the battery in the charger

The charger and battery pack can be left connected with the LED glowing indefinitely. The charger will keep the battery pack fresh and fully charged.

### Hot/Cold Pack Delay

When the charger detects a battery that is too hot or too cold, it automatically starts a Hot/Cold Pack Delay, the green LED (9a) will flash intermittently, while the red LED (9b) will remain on continuously, suspending charging until the battery has reached an appropriate temperature. The charger then automatically switches to the pack charging mode. This feature ensures maximum battery life.

### Battery state of charge indicator (Fig. B)

The battery includes a state of charge indicator to quickly determine the extent of battery life as shown in figure B. By pressing the state of charge button (5a) you can easily view the charge remaining in the battery as illustrated in figure B.

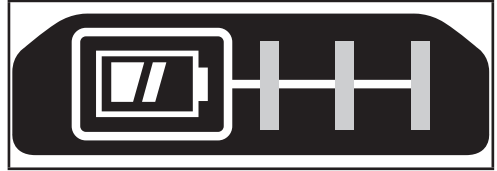

### Installing and Removing the Battery Pack from the tool

**Warning!** Make certain the lock-off button is engaged to prevent switch actuation before removing or installing battery.

#### To install battery pack (Fig. C)

- ◆ Insert battery pack firmly into tool until an audible click is heard as shown in figure C. Ensure battery pack is fully seated and fully latched into position.

#### To remove battery pack (Fig. D)

- ◆ Depress the battery release button (6) as shown in figure D and pull battery pack out of tool.

### Belt hook (Optional extra) (Fig. E, F)

**Warning!** To reduce the risk of serious personal injury, place the forward/reverse button in the lock-off position or turn tool off and disconnect battery pack before making any adjustments or removing/installing attachments or accessories.

An accidental start-up can cause injury.

**Warning!** To reduce the risk of serious personal injury, ONLY use the tool's belt hook (12) to hang the tool from a work belt. DO NOT use the belt hook (12) for tethering or securing the tool to a person or object during use. DO NOT suspend tool overhead or suspend objects from the belt hook.

**Warning!** To reduce the risk of serious personal injury, ensure the screw (11) holding the belt hook is secure.

**Note:** When attaching or replacing the belt hook (12), use only the screw (11) that is provided. Be sure to securely tighten the screw.

The belt hook (12) can be attached to either side of the tool using only the screw (11) provided, to accommodate left- or right- handed users. If the hook is not desired at all, it can be removed from the tool.

To move the belt hook, remove the screw (11) that holds the belt hook (12) in place then reassemble on the opposite side. Be sure to securely tighten the screw (11).

**Note:** Various trackwall hooks and storage configurations are available.

Please visit our website [www.stanley.eu/3](http://www.stanley.eu/3) for further information.

**Accessories**

This tool includes some or all of the following accessories. The performance of your tool depends on the accessory used. Stanley Fat Max accessories are engineered to high quality standards and designed to enhance the performance of your tool. By using these accessories you will get the very best from your tool.

	<p><b>Precision plunge cut saw blade for wooden materials, soft plastics.</b> (Part number - STA26105-XJ)</p> <p>Separating, plunge and flush cutting of wood and soft plastics. Ideal for working on doors, skirting boards, windowsills and flooring.</p>
	<p><b>Plunge cut saw blade for wood and metal.</b> (Part number - STA26110-XJ)</p> <p>Separating, plunge and flush cutting of wood, plastics, thin-walled non-ferrous pipes and extrusions, nails and screws.</p>
	<p><b>Plunge cut saw blade for wood and metal.</b> (Part number - STA26115-XJ)</p> <p>Separating, plunge and flush cutting of wood, plastics, thin-walled non-ferrous pipes and extrusions.</p>
	<p><b>Segmented saw blade.</b> (Part number - STA26120-XJ)</p> <p>Long life blade which is ideal for cutting wood, plastics, thin walled ferrous and non-ferrous material.</p>
	<p><b>Rigid scraper.</b> (Part number - STA26135-XJ)</p> <p>Ideal for removal of hard and soft material from flat surfaces such as the removal of vinyl flooring, bonded carpet adhesive, tile floor adhesive, grout, paint and varnish.</p>
	<p><b>Flexible scraper.</b> (Part number - STA26140-XJ)</p> <p>Ideal for removal of elastomer materials from hard flat surfaces in difficult to reach areas such as silicon sealant and other caulking materials.</p>

	<p><b>Carbide grout removal blade.</b> (Part number - STA26125-XJ)</p> <p>Carbide coated surface ideal for clearing grout and tile adhesive from flat surfaces and for fast stock removal of wood, chipboard and fibreglass.</p>
	<p><b>Carbide rasp.</b> (Part number - STA26130-XJ)</p> <p>Carbide coated surface ideal for grout removal and for fast stock removal of plastics, chipboard and fibreglass.</p>

**Assembly**

**Fitting and removing the accessories (fig. G - H)**

**Warning!** Before fitting an accessory, disconnect the tool from the mains supply/Remove battery from tool.

**Fitting a Stanley Fat Max accessory (fig. G - H)**

- ◆ Hold the tool and squeeze the accessory clamping lever (4).
- ◆ Slide the accessory (13) between the shaft and the accessory holder making sure the accessory engages all eight pins on the holder and is flush with the shaft.
- ◆ Release the accessory clamping lever.

**Note:** Some accessories, such as scrapers and blades can be mounted at an angle if required..

**Removing a Stanley Fat Max accessory**

- ◆ Hold the tool and squeeze the accessory clamping lever (4).
- ◆ Pull the accessory from the tool making sure the accessory dis-engages from all eight pins on the holder.
- ◆ Release the accessory clamping lever.

**Warning:** Gloves must be worn when removing accessories as then may become hot during use.

**Fitting a sanding sheet (fig. J)**

- ◆ Line up the sanding sheet with the sanding base as shown.

- ◆ Press the sheet firmly and evenly onto the sanding base, making sure that the holes in the sheet coincide with the holes in the base.

### Removing a sanding sheet

- ◆ Pull the sanding sheet off the sanding base.

**Warning!** Never use the sanding base without a sanding sheet or accessory in place.

### Fitting the dust extraction adaptor (fig. K)

- ◆ Line up the dust extraction adaptor (17) with the sanding base (14) as shown.
- ◆ Press the adaptor firmly and evenly in to the sanding base.
- ◆ Secure the adaptor by turning the locking nut (16) clockwise.
- ◆ Connect a vacuum cleaner to the dust extraction adaptor.

### Removing the dust extraction adaptor

- ◆ Turn the locking nut (16) anti-clockwise.
- ◆ Pull the dust extraction adaptor (17) out of the sanding base (14).

### Fitting alternative accessories (fig. L)

- ◆ Place the spacer (19) onto the collar (18).
- ◆ Place the alternative accessory (20) onto the collar (18).
- ◆ Firmly attach the fixing bolt (21) into place to ensure a tight fit for the alternative accessory (20).

**Note:** The spacer and fixing bolt are not used to attach Stanley Fat Max accessories. Black and Decker accessories are attached using the Super-lok™ Tool free accessory clamping lever.

### Proper Hand Position (Fig. N)

**Warning!** To reduce the risk of serious personal injury, ALWAYS use proper hand position as shown.

**Warning!** To reduce the risk of serious personal injury, ALWAYS hold securely in anticipation of a sudden reaction. Proper hand position requires one hand on the main handle (3).

### Switching on and off (Fig. N)

**Warning!** Be sure switch is fully OFF before installing the battery.

- ◆ Install the battery.
- ◆ To turn the tool ON, press the variable speed trigger (1).
- ◆ To turn the tool OFF, release the variable speed trigger (1).

### LED work light

The LED work light (7) is activated automatically when the tool is switched on.

### Low-battery Indicator

If the LED worklight (7) begins to rapidly and continuously flash when the switch on the tool is depressed, the battery-pack power has run out, and the battery pack should be recharged.

Unlike other battery pack types, Lithium-Ion battery packs deliver fade-free power for their entire run time. The tool will not experience a slow, gradual loss of power as you work. To signal that the battery pack is at the end of its run time and needs to be charged, the power to the tool will drop quickly.

**Note: The LED may also flash due to an overload or high temperature (see Battery Protection).**

### Use

**Warning!** Let the tool work at its own pace. Do not overload.

**Warning!** Before cutting into walls, floors or ceilings, check for the location of wiring and pipes.

### Lock On/Off Switch (fig. M)

#### Locking the Tool Off

- ◆ Press the lock-on/off switch (2) all the way to the right or all the way to the left to lock-off the trigger.

#### Locking the Tool On

- ◆ Push the trigger 1 to turn the unit on.
- ◆ Push the lock-on/off switch 2 to the right or to the left.
- ◆ While the lock-on/off switch is pushed to the right or left, release the trigger to lock the unit on.
- ◆ Push the trigger to release the lock-on function.
- ◆ Release the trigger to turn the tool off

### Hints for optimum use

- ◆ Always hold the tool securely. For precision work, hold the tool near the front.
- ◆ Clamp the workpiece whenever possible, especially when using cutting blades.
- ◆ Do not exert too much pressure on the tool.
- ◆ Always use the appropriate type of attachment for the workpiece material and type of cut.
- ◆ Regularly check the condition of accessories. Replace when necessary.
- ◆ Mark the desired starting point.
- ◆ Switch the tool on and slowly feed attachments into the workpiece at the desired starting point.
- ◆ Clamp a piece of plywood or soft wood to the back of the workpiece and saw through the combination in order to obtain a clear cut.
- ◆ Do not force the cutting blade into the workpiece. Note that cutting sheet metal will normally take more time than sawing thicker wooden workpieces.

- ◆ When cutting metal spread a thin film of oil along the cutting line before cutting.
- ◆ When sanding new layers of paint before applying another layer, use extra fine grit.
- ◆ On very uneven surfaces, or when removing layers of paint, start with a coarse grit. On other surfaces, start with a medium grit. In both cases, gradually change to a fine grit for a smooth finish.
- ◆ Consult your retailer for more information on available accessories.

**Maintenance**

Your Stanley Fat Max corded/cordless appliance/tool has been designed to operate over a long period of time with a minimum of maintenance. Continuous satisfactory operation depends upon proper tool care and regular cleaning.

**Warning!** Before performing any maintenance on corded/cordless power tools:

- ◆ Switch off and unplug the appliance/tool.
- ◆ Or switch off and remove the battery from the appliance/tool if the appliance/tool has a separate battery pack.
- ◆ Or run the battery down completely if it is integral and then switch off.
- ◆ Regularly clean the ventilation slots in your appliance/tool/charger using a soft brush or dry cloth.
- ◆ Regularly clean the motor housing using a damp cloth. Do not use any abrasive or solvent-based cleaner.

**Mains plug replacement (U.K. & Ireland only)**

If a new mains plug needs to be fitted:

- ◆ Safely dispose of the old plug.
- ◆ Connect the brown lead to the live terminal in the new plug.
- ◆ Connect the blue lead to the neutral terminal.

**Warning!** No connection is to be made to the earth terminal. Follow the fitting instructions supplied with good quality plugs. Recommended fuse: 5 A.

**Protecting the environment**



Separate collection. Products and batteries marked with this symbol must not be disposed of with normal household waste.

Products and batteries contain materials that can be recovered or recycled reducing the demand for raw materials. Please recycle electrical products and batteries according to local provisions. Further information is available at [www.2helpU.com](http://www.2helpU.com).

**Technical data**

SFMCE510 H1		
Voltage	V <sub>DC</sub>	18
No-load speed	min <sup>-1</sup>	0 - 19000
Oscillating angle	Degrees	1.6 or 3.2
Weight	kg	0.89 (bare unit, no battery)

Charger		SFMCB11	SFMCB12	SFMCB14
Input Voltage	V <sub>AC</sub>	230	230	230
Output Voltage	V <sub>DC</sub>	18	18	18
Current	A	1.25	2	4

Battery		SFMCB201	SFMCB202	SFMCB204	SFMCB206
Voltage	V <sub>DC</sub>	18	18	18	18
Capacity	Ah	1.5	2.0	4.0	6.0
Type		Li-Ion	Li-Ion	Li-Ion	Li-Ion

Level of sound pressure according to EN62841:	
Sound pressure (L <sub>pa</sub> )	88 dB(A), uncertainty (K) 3 dB(A)
Sound power (L <sub>wa</sub> )	99 dB(A), uncertainty (K) 3 dB(A)

Vibration total values (tri-ax vector sum) according to EN62841:	
Vibration emission value a <sub>v</sub>	= 14 m/s <sup>2</sup> K = 1,5 m/s <sup>2</sup>

**Declaration of Conformity**

**The Supply of Machinery (Safety) Regulations 2008**



Cordless Oscillating Tool - SFMCE510

Stanley Europe declares that these products described under "technical data" are in compliance with: EN62841-1:2015, EN62841-2-4:2014.

These products conform to the following UK Regulations: The Supply of Machinery (Safety) Regulations, 2008, S.I. 2008/1597 (as amended).

Electromagnetic Compatibility Regulations, 2016, S.I.2016/1091 (as amended).

The Restriction of the Use of Certain Hazardous Substances in Electrical and Electronic Equipment Regulations 2012, S.I. 2012/3032 (as amended).

For more information, please contact Stanley Europe at the following address or refer to the back of the manual.

The undersigned is responsible for compilation of the technical file and makes this declaration on behalf of Stanley Europe

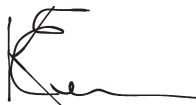

Karl Evans  
Director – Consumer Power Tools  
Stanley Europe, Meadowfield Avenue,  
Spennymoor, DL16 6YJ,  
England  
30/08/2021

### EC declaration of conformity MACHINERY DIRECTIVE



Cordless Oscillating Tool - SFMCE510

Stanley Europe declares that these products described under "technical data" are in compliance with:  
2006/42/EC, EN 62841-1:2015, EN 62841-2-4:2014

These products also comply with Directive 2014/30/EU and 2011/65/EU. For more information, please contact Stanley Europe at the following address or refer to the back of the manual.

The undersigned is responsible for compilation of the technical file and makes this declaration on behalf of Stanley Fat Max.



Patrick Diepenbach  
General Manager, Benelux  
STANLEY FATMAX,  
Richard-Klinger-Strasse 11,  
65510 Idstein, Germany  
30/08/2021

### Garantie

Stanley Fat Max is confident of the quality of its products and offers consumers a 12 month guarantee from the date of purchase.

This guarantee is in addition to and in no way prejudices your statutory rights. The guarantee is valid within the territories of the Member States of the European Union and the European Free Trade Area.

To claim on the guarantee, the claim must be in accordance with Stanley Fat Max Terms and Conditions and you will need to submit proof of purchase to the seller or an authorised repair agent. Terms and conditions of the Stanley Fat Max 1 year guarantee and the location of your nearest authorised repair agent can be obtained on the Internet at [www.2helpU.com](http://www.2helpU.com), or by contacting your local Stanley Fat Max office at the address indicated in this manual.

Please visit our website [www.stanley.eu/3](http://www.stanley.eu/3) to register your new Stanley Fat Max product and receive updates on new products and special offers. agent in the Stanley Fat Max catalogue or contact your local Stanley office at the address indicated in this manual.

A list of authorised Stanley Fat Max repair agents and full details of our after sales service is available on the internet at: [www.stanley.eu/3](http://www.stanley.eu/3)

(Übersetzung der ursprünglichen  
Anweisungen)

DEUTSCH

### Verwendungszweck

Ihr oszillierendes Werkzeug Stanley Fat Max SFMCE510 wurde für Heimwerkerarbeiten wie z. B. Schleifanwendungen entwickelt. Außerdem ist es zum Schneiden von Holz, Kunststoff, Gips, Buntmetallen (z. B. nicht gehärteten Nägeln, Klammern), zum Bearbeiten von Weichfaserplatten sowie zum Schaben kleiner Oberflächen geeignet. Dieses Gerät ist zum gewerblichen und privaten Einsatz vorgesehen.

### Sicherheitshinweise

#### Allgemeine Sicherheitswarnungen für das Gerät



**Warnung! Beachten Sie alle Sicherheitshinweise, Anweisungen, Darstellungen und Daten, die Sie mit dem Gerät erhalten.** Wenn Sie die folgenden Anweisungen nicht beachten, kann es zu elektrischem Schlag, Feuer und/oder schweren Verletzungen kommen.

**Bewahren Sie alle Warnhinweise und alle Anweisungen gut auf.** Der Begriff „Gerät“ bezieht sich auf netzbetriebene Geräte (mit Netzkabel) und auf akkubetriebene Geräte (ohne Netzkabel).

#### 1. Sicherheit im Arbeitsbereich

- a. **Halten Sie Ihren Arbeitsbereich sauber und gut ausgeleuchtet.** Unaufgeräumte oder dunkle Bereiche begünstigen Unfälle.
- b. **Betreiben Sie das Gerät nicht in Umgebungen, in denen Explosionsgefahr z. B. aufgrund von brennbaren Flüssigkeiten, Gasen oder Staub besteht.** Geräte erzeugen Funken, die den Staub oder die Dämpfe entzünden können.

- c. **Halten Sie Kinder und andere Personen während der Benutzung eines Geräts fern.** Bei Ablenkung können Sie die Kontrolle verlieren.
2. **Elektrische Sicherheit**
- a. **Der Netzstecker des Geräts muss in die Steckdose passen. Ändern Sie niemals den Stecker in irgendeiner Form.**  
Verwenden Sie keinerlei Adapterstecker an geerdeten Elektrogeräten. Unveränderte Stecker und passende Steckdosen mindern die Gefahr eines elektrischen Schlages.
- b. **Vermeiden Sie Körperkontakt mit geerdeten Oberflächen von Rohren, Heizungen, Herden und Kühlschränken.** Es besteht eine erhöhte Gefahr für einen elektrischen Schlag, wenn Ihr Körper geerdet ist.
- c. **Halten Sie Geräte von Regen und Nässe fern.** Das Eindringen von Wasser in ein Gerät erhöht das Risiko eines elektrischen Schlags.
- d. **Verwenden Sie das Kabel ordnungsgemäß.**  
Verwenden Sie es niemals zum Tragen. Trennen Sie das Gerät nicht durch Ziehen am Kabel vom Netz. Halten Sie das Kabel fern von Hitze, Öl, scharfen Kanten oder beweglichen Teilen. Beschädigte oder verhedderte Kabel erhöhen die Gefahr eines elektrischen Schlages.
- e. **Verwenden Sie nur für den Außenbereich zugelassene Verlängerungskabel, wenn Sie mit dem Gerät im Freien arbeiten.** Die Verwendung eines für den Außenbereich geeigneten Verlängerungskabels verringert das Risiko eines elektrischen Schlags.
- f. **Wenn das Gerät in einer feuchten Umgebung verwendet werden muss, schließen Sie es unbedingt an eine Steckdose mit Fehlerstromschutzschalter (FI-Schalter) an.** Ein Fehlerstromschutzschalter verringert das Risiko eines elektrischen Schlags.
3. **Sicherheit von Personen**
- a. **Seien Sie aufmerksam, achten Sie darauf, was Sie tun, und gehen Sie sachgerecht mit einem Gerät um. Benutzen Sie kein Gerät, wenn Sie müde sind oder unter dem Einfluss von Drogen, Alkohol oder Medikamenten stehen.** Ein Moment der Unachtsamkeit beim Betrieb eines Geräts kann zu schweren Verletzungen führen.
- b. **Verwenden Sie eine geeignete Schutzausrüstung. Tragen Sie immer einen Augenschutz.** Das Tragen persönlicher Schutzausrüstung, wie Staubmaske, rutschfeste Sicherheitsschuhe, Schutzhelm oder Gehörschutz, je nach Art und Einsatz des Elektrowerkzeuges, verringert das Risiko von Verletzungen.
- c. **Vermeiden Sie eine unbeabsichtigte Inbetriebnahme. Vergewissern Sie sich, dass das Gerät ausgeschaltet ist, bevor Sie es an eine Steckdose oder einen Akku anschließen, es hochheben oder tragen.** Wenn Sie beim Tragen des Geräts den Finger am Schalter haben oder das Gerät eingeschaltet an die Stromversorgung anschließen, kann dies zu Unfällen führen.
- d. **Entfernen Sie Einstell- oder Schraubenschlüssel, bevor Sie das Gerät einschalten.** Werkzeuge oder Schlüssel, die an rotierenden Teilen des Elektrogerätes angebracht sind, können zu Verletzungen führen.
- e. **Beugen Sie sich nicht zu weit nach vorne. Sorgen Sie für einen sicheren Stand und halten Sie jederzeit das Gleichgewicht.** Dadurch können Sie das Gerät in unerwarteten Situationen besser kontrollieren.
- f. **Tragen Sie geeignete Kleidung. Tragen Sie keine weite Kleidung und keinen Schmuck. Halten Sie Ihre Haare und Kleidung von beweglichen Teilen fern.** Lose sitzende Kleidung, Schmuck oder lange Haare können sich in den beweglichen Teilen verfangen.
- g. **Falls Vorrichtungen zum Absaugen oder Auffangen von Staub vorhanden sind, vergewissern Sie sich, dass diese angeschlossen sind und richtig verwendet werden.** Das Verwenden einer Staubauffangvorrichtung verringert Gefährdungen durch Staub.
- h. **Vermeiden Sie, durch die häufige Nutzung des Werkzeugs in einen Trott zu verfallen und Prinzipien für die Werkzeugsicherheit zu ignorieren.** Eine unachtsame Aktion kann im Bruchteil einer Sekunde zu schweren Verletzungen führen.
4. **Gebrauch und Pflege von Geräten**
- a. **Überlasten Sie das Gerät nicht. Verwenden Sie das für Ihre Arbeit passende Gerät.**  
Das richtige Gerät wird die Aufgabe besser und sicherer erledigen, wenn es bestimmungsgemäß verwendet wird.
- b. **Verwenden Sie das Gerät nicht, wenn der Ein-/Ausschalter nicht funktioniert.** Ein Gerät, das sich nicht mehr ein- oder ausschalten lässt, ist gefährlich und muss repariert werden.
- Trennen Sie den Stecker vom Netz und/oder, falls abnehmbar, den Akku vom Elektrogerät, bevor Sie Einstellungen am Gerät vornehmen, Zubehör wechseln oder es aufbewahren. Diese Vorbeugemaßnahmen mindern die Gefahr, dass das Elektrogerät unbeabsichtigt startet.** Diese Vorbeugemaßnahmen mindern die Gefahr, dass das Elektrogerät unbeabsichtigt startet.
- d. **Bewahren Sie unbenutzte Geräte außerhalb der Reichweite von Kindern auf. Lassen Sie Geräte nicht von Personen benutzen, die damit nicht vertraut sind oder diese Anweisungen nicht gelesen haben.**

Geräte sind in den Händen nicht geschulter Personen gefährlich.

- e. **Halten Sie das Gerät und sein Zubehör in einem einwandfreien Zustand. Kontrollieren Sie, ob bewegliche Teile falsch ausgerichtet sind oder klemmen und ob Teile gebrochen oder so beschädigt sind, dass die Funktion des Geräts beeinträchtigt ist. Bei Beschädigungen lassen Sie das Gerät reparieren, bevor Sie es verwenden.** Viele Unfälle entstehen wegen mangelnder Wartung der Geräte.
- f. **Halten Sie Schneidgeräte scharf und sauber.** Richtig gewartete Schneidwerkzeuge mit scharfen Klingen blockieren seltener und sind leichter unter Kontrolle zu halten.
- g. **Benutzen Sie Elektrowerkzeuge, Zubehör, Werkzeugspitzen und Ähnliches in Übereinstimmung mit diesen Anweisungen und auf die für das jeweilige Elektrowerkzeug bestimmungsgemäße Weise und beachten Sie dabei die jeweiligen Arbeitsbedingungen und die Art der auszuführenden Arbeiten.**  
Der Gebrauch von Geräten für andere als die vorgesehenen Zwecke kann zu gefährlichen Situationen führen.
- h. **Halten Sie die Griffe trocken, sauber und frei von Öl und Fett. Rutschige Griffe und Oberflächen unterbinden die sichere Bedienbarkeit und Kontrolle über das Werkzeug in unerwarteten Situationen.**

## 5. Gebrauch und Pflege von Akkuwerkzeugen

- a. **Laden Sie den Akku nur mit dem vom Hersteller vorgesehenen Ladegerät auf.**  
Für ein Ladegerät, das nur für eine bestimmte Akkuart geeignet ist, besteht Brandgefahr, wenn es mit anderen Akkus verwendet wird.
- b. **Verwenden Sie nur die für das jeweilige Gerät vorgesehenen Akkus.** Die Verwendung anderer Akkus kann zu Verletzungen oder Bränden führen.
- c. **Bewahren Sie den Akku bei Nichtbenutzung nicht in der Nähe metallischer Objekte wie Büroklammern, Münzen, Schlüsseln, Nägeln oder Schrauben auf, da diese eine Verbindung zwischen beiden Polen des Akkus herstellen können.** Durch den dadurch entstehenden Kurzschluss kann der Akku in Brand geraten.
- d. **Bei falscher Anwendung kann Flüssigkeit aus dem Akku austreten. Vermeiden Sie den Kontakt damit. Bei unbeabsichtigtem Kontakt mit Wasser abspülen. Gelangt die Flüssigkeit in die Augen, ziehen Sie außerdem ärztliche Hilfe hinzu.** Austretende Akkuflüssigkeit kann zu Hautreizungen oder Verbrennungen führen.
- e. **Verwenden Sie keine Akkus oder Werkzeuge, die beschädigt sind oder modifiziert wurden.**

**Beschädigte oder modifizierte Akkus können sich unvorhersehbar verhalten und stellen ein Risiko von Feuer, Explosionen oder Verletzungen dar.**

- f. **Setzen Sie Akkus und Werkzeuge keinem Feuer oder extremen Temperaturen aus. Die Einwirkung von Feuer oder Temperaturen über 130°C kann zu Explosionen führen.**
- g. **Befolgen Sie alle Anweisungen zum Aufladen und laden Sie den Akku oder das Werkzeug nicht jenseits des in der Anleitung angegebenen Temperaturbereichs auf. Das falsche Aufladen oder das Aufladen bei Temperaturen jenseits des angegebenen Bereichs kann den Akku beschädigen und das Brandrisiko erhöhen.**

## 6. Service

- a. **Lassen Sie Ihr Elektrowerkzeug nur von qualifiziertem Fachpersonal und nur mit Original-Ersatzteilen reparieren.**  
Damit wird sichergestellt, dass die Sicherheit des Geräts erhalten bleibt.
- b. **Führen Sie an beschädigten Akkus niemals Wartungsarbeiten durch. Die Wartung von Akkupacks darf nur vom Hersteller selbst oder autorisierten Dienstleistern durchgeführt werden.**

## Zusätzliche Sicherheitswarnungen für das Gerät



**Warnung! Warnung!** Zusätzliche Sicherheitswarnungen für Handsägen.

- ◆ **Halten Sie das Gerät an den isolierten Griffflächen fest, wenn Sie Arbeiten ausführen, bei denen verdeckte Kabel durch Werkzeuge beschädigt werden könnten.** Der Kontakt des Schneidwerkzeugs mit einer spannungsführenden Leitung kann auch metallene Geräteteile unter Spannung setzen und zu einem elektrischen Schlag führen.
- ◆ **Sichern Sie das Werkstück zum Beispiel mit Einspannvorrichtungen auf einer stabilen Plattform.** Das Werkstück ist instabil, wenn es mit der Hand oder dem Körper abgestützt wird, was zum Verlust der Kontrolle führen kann.
- ◆ **Halten Sie Ihre Hände von der Schneidzone fern.** Greifen Sie niemals unter das zu schneidende Werkstück. Bewegen Sie Ihre Finger nicht in die Nähe des sich bewegenden Sägeblattes und dessen Klemme. Versuchen Sie nicht, die Säge zu stabilisieren, indem Sie diese am Schuh halten.
- ◆ **Halten Sie die Sägeblätter scharf.** Stumpfe oder beschädigte Klingen können dazu führen, dass das Gerät unter Druck blockiert oder ausbricht.



Verwenden Sie immer ein für das jeweilige Werkstück und die Schnittart geeignetes Sägeblatt.

- ◆ **Achten Sie beim Sägen von Rohren oder Leitungen darauf, dass diese frei von Wasser, Stromkabeln und Ähnlichem sind.**
- ◆ **Berühren Sie das Werkstück oder das Sägeblatt nicht direkt nach dem Gebrauch.** Sie können sehr heiß werden.
- ◆ **Achten Sie auch auf nicht sichtbare Gefahren, wenn Sie in Wände, Böden oder Decken sägen. Prüfen Sie diese Stellen auf dahinter liegende Kabel oder Rohre.**
- ◆ **Das Sägeblatt bewegt sich auch dann noch, wenn Sie den Schalter losgelassen haben.**

Schalten Sie das Gerät vor dem Ablegen stets aus, und warten Sie, bis das Sägeblatt zum Stillstand gekommen ist.

**Warnung!** Die bei Verwendung des Geräts auftretende Vibrationsemission hängt von der Art des Gerätegebrauchs ab und kann dementsprechend von dem angegebenen Wert abweichen. Gegebenenfalls kann die Vibration über dem angegebenen Wert liegen.

- ◆ Die bestimmungsgemäße Verwendung ist in dieser Betriebsanleitung beschrieben. Die Verwendung von Zubehör- oder Anbauteilen, die nicht in dieser Anleitung empfohlen werden, sowie die Bedienung des Geräts in Abweichung von den in dieser Anleitung beschriebenen Verfahren können zu Verletzungen und/oder Sachschäden führen.

### Sicherheit anderer Personen

- ◆ Dieses Gerät darf nicht von Personen (einschließlich Kindern) mit eingeschränkten physischen, sensorischen oder mentalen Fähigkeiten oder ohne ausreichende Erfahrung oder Kenntnisse verwendet werden, außer wenn diese Personen von einer Person, die für ihre Sicherheit verantwortlich ist, bei der Verwendung des Geräts beaufsichtigt oder mit ihm vertraut gemacht werden.
- ◆ Kinder müssen beaufsichtigt werden, um sicherzustellen, dass sie nicht mit dem Gerät spielen.

### Vibration

Die in den Abschnitten „Technische Daten“ und „EU-Konformitätserklärung“ angegebenen Werte für die Vibrationsemission wurden mit einer Standard-Prüfmethode nach EN62841 ermittelt und können zum Vergleich verschiedener Geräte herangezogen werden. Außerdem kann mit Hilfe dieses Werts die Belastung bei Verwendung des Geräts schon im Voraus eingeschätzt werden.

**Warnung!** Die bei Verwendung des Geräts auftretende Vibrationsemission hängt von der Art des Gerätegebrauchs ab und kann dementsprechend von dem angegebenen Wert abweichen.

Gegebenenfalls kann die Vibration über dem angegebenen Wert liegen.

Für die Ermittlung der Vibrationsbelastung müssen die tatsächlichen Einsatzbedingungen und Verwendungen des Geräts während des gesamten Arbeitsgangs berücksichtigt werden, einschließlich der Zeiten, wenn das Gerät nicht verwendet oder im Leerlauf betrieben wird. Diese Werte werden benötigt, um die gemäß 2002/44/EG erforderlichen Sicherheitsmaßnahmen zum Schutz von Personen festlegen zu können.

### Restrisiken.

Beim Gebrauch dieses Geräts verbleiben zusätzliche Restrisiken, die möglicherweise nicht in den Sicherheitswarnungen genannt werden. Diese Risiken bestehen beispielsweise bei Missbrauch oder längerem Gebrauch.

Auch bei der Einhaltung der entsprechenden Sicherheitsvorschriften und der Verwendung aller Sicherheitsgeräte bestehen weiterhin bestimmte Restrisiken. Diese sind:

- ◆ Verletzungen, die durch das Berühren von sich drehenden/bewegenden Teilen verursacht werden.
- ◆ Verletzungen, die durch das Austauschen von Teilen, Messern oder Zubehör verursacht werden.
- ◆ Verletzungen, die durch längeren Gebrauch eines Geräts verursacht werden. Legen Sie bei längerem Gebrauch regelmäßige Pausen ein.
- ◆ Beeinträchtigung des Gehörs.
- ◆ Gesundheitsrisiken durch das Einatmen von Staub beim Verwenden des Geräts (beispielsweise bei Holzarbeiten, insbesondere Eiche, Buche und MDF.)

### Etiketten am Werkzeug

Am Werkzeug sind die folgenden Piktogramme inkl. Datumscode angebracht:



**Warnung!** Lesen Sie vor Gebrauch die Anleitung. Andernfalls besteht Verletzungsgefahr.



Blicken Sie nicht in die eingeschaltete Leuchte.

### Zusätzliche Sicherheitshinweise für Akku und Ladegeräte

#### Akkus

- ◆ Keinesfalls versuchen, den Akku zu öffnen.
- ◆ Achten Sie darauf, dass der Akku nicht mit Wasser in Berührung kommt.
- ◆ Nicht bei Temperaturen über 40 °C lagern.
- ◆ Laden Sie den Akku nur bei Umgebungstemperaturen von 10 °C bis 40 °C auf.

- ◆ Verwenden Sie ausschließlich das mitgelieferte Ladegerät.
- ◆ Beachten Sie zur Entsorgung von Akkus oder Batterien die Hinweise im Abschnitt „Umweltschutz“.



Versuchen Sie nie, beschädigte Akkus aufzuladen.

## Ladegeräte

- ◆ Verwenden Sie das Stanley FatMax-Ladegerät nur für den Akku des Werkzeugs, mit dem es geliefert wurde. Andere Akkus können platzen und Sachschäden oder Verletzungen verursachen.
- ◆ Versuchen Sie keinesfalls, nicht aufladbare Batterien zu laden.
- ◆ Lassen Sie beschädigte Kabel sofort austauschen.
- ◆ Achten Sie darauf, dass das Ladegerät nicht mit Wasser in Berührung kommt.
- ◆ Versuchen Sie nicht, das Ladegerät zu öffnen.
- ◆ Nehmen Sie am Ladegerät keine Veränderungen vor.



Das Ladegerät darf nur im Innenbereich verwendet werden.



Vor Gebrauch die Anleitung lesen.

## Elektrische Sicherheit



Das Ladegerät ist schutzisoliert, daher ist keine Erdleitung erforderlich. Stellen Sie sicher, dass die Netzspannung der auf dem Typenschild des Geräts angegebenen Spannung entspricht. Ersetzen Sie das Ladegerät keinesfalls durch ein normales Netzkabel.

- ◆ Ist das Netzkabel beschädigt, muss es durch den Hersteller oder eine Stanley FatMax-Vertragswerkstatt ausgetauscht werden, um eine mögliche Gefährdung zu vermeiden.

## Merkmale

Dieses Gerät verfügt über einige oder alle der folgenden Merkmale:

1. Geschwindigkeitsregler
2. Sperrtaste des Auslöseschalters
3. Haupthandgriff
4. Klemme zur werkzeuglosen Zubehörfestigung
5. Akku
6. Akku-Löseknopf
7. LED-Leuchte
8. Zubehörfestigungspunkt

## Verwendung

**Warnung!** Beschleunigen Sie den Arbeitsvorgang nicht mit Gewalt.

Vermeiden Sie eine Überlastung.

## Laden des Akkus (Abb. A)

Der Akku muss vor der erstmaligen Benutzung sowie immer dann aufgeladen werden, wenn das Gerät nicht mehr mit voller Leistung arbeitet.

Der Akku kann sich während des Aufladens erwärmen. Das ist normal und deutet nicht auf ein Problem hin.

**Warnung!** Laden Sie den Akku nicht, wenn die Umgebungstemperatur unter 10 °C oder über 40 °C liegt. Empfohlene Ladetemperatur: ca. 24 °C.







**Hinweis: Ein Akku, bei dem die Temperatur der Akkuzellen unter ca. 10 °C oder über 40 °C liegt, wird vom Ladegerät nicht geladen.**

**Lassen Sie in diesem Fall den Akku im Ladegerät. Das Ladegerät beginnt automatisch mit dem Ladevorgang, sobald sich die Zellen erwärmt bzw. abgekühlt haben.**

**Hinweis:** Um die maximale Leistung und Lebensdauer der Li-Ionen-Akkus zu gewährleisten, laden Sie das Akkupack vor der ersten Verwendung vollständig auf.

- ◆ Stecken Sie das Ladegerät (9) in eine geeignete Steckdose, bevor Sie den Akku (5) einsetzen.
- ◆ Die grüne Ladeleuchte (9a) blinkt dauerhaft und zeigt dadurch an, dass der Ladevorgang gestartet wurde.
- ◆ Der Abschluss des Ladevorgangs wird dadurch angezeigt, dass die grüne Ladeleuchte (9a) dauerhaft leuchtet. Der Akku (5) ist vollständig aufgeladen und kann jetzt verwendet oder in der Ladestation (6) gelassen werden.
- ◆ Ein entladener Akku sollte innerhalb 1 Woche wieder aufgeladen werden. Die Lebensdauer des Akkus wird erheblich reduziert, wenn dieser in entladendem Zustand aufbewahrt wird.

## LED-Modi des Ladegeräts

	<b>Wird geladen:</b> Grüne LED blinkt	
	<b>Vollständig aufgeladen:</b> Grüne LED leuchtet dauerhaft	
	<b>Verzögerung heißer/kalter Akku:</b> Grüne LED blinkt Rote LED leuchtet dauerhaft	

**Hinweis:** Diese/s kompatible/n Ladegerät/e lädt keine defekten Akkus auf. Das Ladegerät signalisiert einen Fehler des Akkupacks dadurch, dass keine LED leuchtet.

**Hinweis:** Dies kann auch auf ein Problem mit dem Ladegerät hinweisen. Wenn das Ladegerät auf ein Problem hinweist, bringen Sie es zusammen mit dem Akku zur Überprüfung zu einer autorisierten Servicestelle.

### Belassen des Akkus im Ladegerät

Sie können den Akku auch im Ladegerät belassen. In diesem Fall leuchtet die LED-Anzeige dauerhaft. Das Ladegerät hält den Akku in einem vollständig geladenen Zustand.

### Verzögerung heißer/kalter Akku

Wenn das Ladegerät einen zu heißen oder zu kalten Akku erkennt, wird es automatisch die Verzögerung heißer/kalter Akku starte, die grüne LED (9a) blinkt, während die rote LED (9b) dauerhaft leuchtet; der Ladevorgang wird angehalten, bis der Akku einen entsprechende Temperatur erreicht hat. Das Ladegerät schaltet dann automatisch in den Lademodus. Diese Funktion gewährleistet eine maximale Lebensdauer des Akkus.

### Anzeige für Ladezustand des Akkus (Abb. B)

Der Akku beinhaltet eine Ladeanzeige, um die verbleibende Lebensdauer des Akkus wie in Abbildung B dargestellt schnell ermitteln zu können. Durch Drücken der Ladetaste (5a) können Sie die im Akku verbleibende Ladung wie in Abbildung B dargestellt ganz einfach ermitteln.

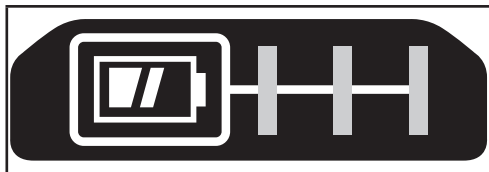

### Anbringen und Entfernen des Akkus

**Warnung!** Der Verriegelungsknopf muss eingerastet sein, damit keine unbeabsichtigte Bedienung des Ein-/Aus-Schalters vor dem Anbringen bzw. Entfernen des Akkus erfolgen kann.

### Anbringen des Akkus (Abb. C)

- ◆ Setzen Sie das Akkupack fest in das Werkzeug ein, bis ein Signalton zu hören ist; siehe Abbildung C. Stellen Sie sicher, dass der Akku vollständig sitzt und in Position eingerastet ist.

### Entfernen des Akkus (Abb. D)

- ◆ Drücken Sie den Akku-Löseknopf (6) wie in Abbildung D gezeigt und ziehen Sie den Akku aus dem Werkzeug heraus.

### Riemenhaken (Optionales Extra) (Abb. E, F)

**Warnung!** Um die Gefahr schwerer Verletzungen zu mindern, stellen Sie den Rechts-/Links-Schalter in die Verriegelungsposition oder schalten Sie das Gerät aus und entfernen Sie den Akku, bevor Sie Einstellungen vornehmen oder Anbaugeräte oder Zubehör anbringen oder entfernen. Ungewolltes Anlaufen kann Verletzungen verursachen.

**Warnung!** Zur Reduzierung der Verletzungsgefahr halten Sie das Werkzeug AUSSCHLIESSLICH AN DEN Riemenhaken des Werkzeugs (12), um das Werkzeug an einen Arbeitsgürtel zu hängen. Verwenden Sie den Riemenhaken (12) nicht zum Festbinden oder Sichern des Werkzeugs an einer Person oder an einem Gegenstand, während dieses verwendet wird. Hängen Sie das Werkzeug NICHT Überkopf auf und hängen Sie keine Gegenstände an den Riemenhaken.

**Warnung!** Stellen Sie zur Vermeidung von schweren Verletzungen sicher, dass die Schraube (11), die den Riemenhaken hält, sicher ist.



**Hinweis:** Verwenden Sie beim Befestigen oder Austauschen des Riemenhakens (12) nur die mitgelieferte Schraube (11). Stellen Sie sicher, dass die Schraube gut festgezogen ist. Der Riemenhaken (12) kann an jeder Werkzeugeite einfach mit Hilfe der mitgelieferten Schraube (11) befestigt werden, damit das Werkzeug für Links- oder Rechtshänder verwendbar ist. Wenn der Haken gar nicht verwendet werden soll, kann er vom Werkzeug abgenommen werden. Um die Position des Riemenhakens (12) zu ändern, entfernen Sie die Schraube (11), durch die er befestigt ist, und montieren Sie ihn dann an der gegenüberliegenden Seite. Stellen Sie sicher, dass die Schraube (11) gut festgezogen ist. **Hinweis:** Es stehen verschiedene Konfigurationen mit Wandhaken und Aufbewahrungsmöglichkeiten bereit. Besuchen Sie unsere Website unter [www.stanley.eu/3](http://www.stanley.eu/3), um weitere Informationen zu erhalten.

### Zubehör

Dieses Gerät verfügt über einige oder alle der folgenden Zubehörteile:

Das verwendete Zubehör hat wesentlichen Einfluss auf die Leistung des Geräts. Zubehörteile von Stanley Fat Max erfüllen höchste Qualitätsstandards und wurden speziell für die Verwendung mit Ihrem Gerät entwickelt. Bei Verwendung dieses Zubehörs erhalten Sie stets optimale Ergebnisse.

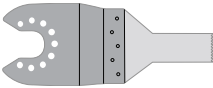
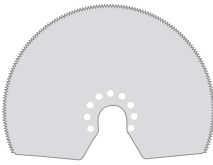
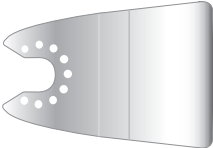
	<p><b>Präzisions-Tauchsägeblatt für Holz und weiche Kunststoffe.</b> (Teilenummer - STA26105-XJ) Trennen, Tauch- und Bündigsägen von Holz und weichem Kunststoff. Optimal für die Arbeit an Türen, Fußleisten, Fensterbänken und Bodenbelägen.</p>
--	--

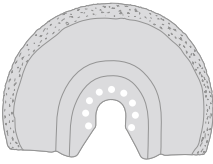
	<p><b>Tauchsägeblatt für Holz und Metall.</b> (Teilenummer - STA26110-XJ) Trennen, Tauch- und Bündigsägen von Holz, weichen Kunststoffen, dünnen Buntmetallrohren und -profilen, Nägeln und Schrauben.</p>
	<p><b>Tauchsägeblatt für Holz und Metall.</b> (Teilenummer - STA26115-XJ) Trennen, Tauch- und Bündigsägen von Holz, weichen Kunststoffen, dünnen Buntmetallrohren und -profilen.</p>
	<p><b>Segmentiertes Sägeblatt.</b> (Teilenummer - STA26120-XJ) Langlebiges Sägeblatt zum Schneiden von Holz, Kunststoffen sowie dünnen Stahl- und Buntmetallwerkstücken.</p>
	<p><b>Starrer Schaber.</b> (Teilenummer - STA26135-XJ) Optimal zum Entfernen von harten und weichen Materialien von glatten Oberflächen, beispielsweise das Entfernen von PVC-Bodenbelägen, Teppichklebstoff, Fliesenkleber, Mörtel, Farbe und Lack.</p>
	<p><b>Flexibler Schaber.</b> (Teilenummer - STA26140-XJ) Optimal zum Entfernen von Elastomeren von harten glatten Oberflächen an schwer erreichbaren Stellen, beispielsweise Silikonichtungen oder anderen Fugendichtmassen.</p>
	<p><b>Karbid-Fugenfräsblatt.</b> (Teilenummer - STA26125-XJ) Karbidbeschichtete Oberfläche zum Entfernen von Mörtel und Fliesenkleber von glatten Oberflächen sowie einen schnellen Abtrag von Holz-, Span- und Glasfaserplatten.</p>

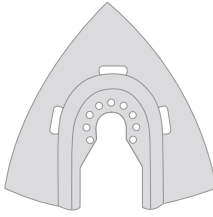
	<p><b>Karbid-Raspel.</b> (Teilenummer - STA26130-XJ) Karbidbeschichtete Oberfläche zum Entfernen von Mörtel sowie einen schnellen Abtrag von Kunststoff-, Span- und Glasfaserplatten.</p>
---	---

## Montage

### Anbringen und Entfernen von Zubehörteilen (Abb. G - H)

**Warnung!** Ziehen Sie den Netzstecker aus der Steckdose/nehmen Sie den Akku aus dem Werkzeug, bevor Sie ein Zubehörteil anbringen.

### Anbringen eines Zubehörteils von Stanley FatMax (Abb. G - H)

- ◆ Halten Sie das Gerät fest und drücken Sie den Klemmhebel für Zubehörteile (4).
- ◆ Schieben Sie das Zubehörteil (13) zwischen die Spindel und die Zubehörhalterung. Stellen Sie dabei sicher, dass alle acht Stifte der Halterung einrasten und die Halterung bündig an der Spindel sitzt.
- ◆ Lassen Sie den Zubehörklemmhebel los.

**Hinweis:** Einige Zubehörteile wie Schaber und Messer können bei Bedarf winklig angebracht werden.

### Entfernen eines Zubehörteils von Stanley FatMax

- ◆ Halten Sie das Gerät fest und drücken Sie den Klemmhebel für Zubehörteile (4).
- ◆ Ziehen Sie das Zubehörteil vom Gerät ab. Stellen Sie dabei sicher, dass alle acht Stifte der Halterung gelöst werden.
- ◆ Lassen Sie den Zubehörklemmhebel los.

**Warnung:** Tragen Sie beim Entfernen von Zubehörteilen Handschuhe, da Zubehörteile beim Gebrauch heiß werden können.

### Anbringen eines Schleifblatts (Abb. J)

- ◆ Richten Sie das Schleifblatt wie dargestellt an der Schleifplatte aus.
- ◆ Drücken Sie das Schleifblatt fest und gleichmäßig auf die Schleifplatte.

Achten Sie dabei darauf, dass die Löcher im Schleifblatt mit den Löchern in der Schleifplatte fluchten.

### Entfernen eines Schleifblatts

- ◆ Ziehen Sie das Schleifblatt von der Schleifplatte ab.

**Warnung!** Verwenden Sie die Schleifplatte nur mit einem Schleifblatt oder anderem Zubehör.

### Anbringen des Staubsaugadapters (Abb. K)

- ◆ Richten Sie den Staubsaugeradapter (17) wie dargestellt an der Schleifplatte (14) aus.
- ◆ Drücken Sie den Adapter fest und gleichmäßig auf die Schleifplatte.
- ◆ Befestigen Sie den Adapter, indem Sie die Sicherungsmutter (16) im Uhrzeigersinn drehen.
- ◆ Schließen Sie einen Staubsauger am Staubsaugeradapter an.

### Entfernen des Staubsaugeradapters

- ◆ Drehen Sie die Sicherungsmutter (16) gegen den Uhrzeigersinn.
- ◆ Ziehen Sie den Staubsaugeradapter (17) von der Schleifplatte (14) ab.

### Anbringen alternativer Zubehöreile (Abb. L)

- ◆ Setzen Sie den Abstandhalter (19) auf die Zuhörtaufnahme (18).
- ◆ Setzen Sie das alternative Zubehörteil (20) auf die Zuhörtaufnahme (18).
- ◆ Bringen Sie die Befestigungsschraube (21) an, und ziehen Sie diese fest, um sicherzustellen, dass das alternative Zubehörteil (20) ordnungsgemäß gehalten wird.

**Hinweis:** Der Abstandhalter und die Befestigungsschraube werden für Zubehöreile von Stanley Fat Max nicht benötigt. Zubehöreile von Black & Decker werden mithilfe des Superlok™-Klemmhebels für den werkzeugfreien Wechsel von Zubehöreilen angebracht.

### Richtige Handstellung (Abb. N)

**Warnung!** Um die Gefahr schwerer Verletzungen zu mindern, beachten Sie IMMER die richtige Haltung der Hände, wie dargestellt.

**Warnung!** Um die Gefahr schwerer Verletzungen zu mindern, halten Sie das Gerät IMMER sicher fest und seien Sie auf eine plötzliche Reaktion gefasst.

**Bei der korrekten Handposition liegt eine Hand auf dem Haupthandgriff (3).**

### Ein- und Ausschalten (Abb. N)

**Warnung!** Sicherstellen, dass der Schalter ganz auf OFF, steht, bevor der Akku eingesetzt wird.

- ◆ Setzen Sie den Akku ein.

- ◆ Um das Gerät einzuschalten, drücken Sie den Drehzahlregler (1).
- ◆ Zum Ausschalten des Gerätes lassen Sie den verstellbaren Drehzahlregler (1) los.

### LED-Arbeitsleuchte

Die LED-Arbeitsleuchte (7) wird beim Einschalten des Geräts automatisch aktiviert.

### Ladeanzeige

Wenn die LED-Arbeitsleuchte (7) beim Drücken des Geräteschalters durchgängig schnell blinkt, ist der Akku entladen und muss aufgeladen werden.

Im Gegensatz zu anderen Akkuarten liefern Lithium-Ionen-Akkus während der gesamten Betriebszeit gleichmäßige Leistung. Die Geräteleistung nimmt daher bei der Arbeit nicht langsam und kontinuierlich ab, sondern sinkt sehr schnell, wenn der Akku fast entladen ist und neu aufgeladen werden muss.

**Hinweis:** Die LED kann auch bei Überlastung oder hohen Temperaturen blinken (siehe "Schutz des Akkus").

### Verwendung

**Warnung!** Beschleunigen Sie den Arbeitsvorgang nicht mit Gewalt. Vermeiden Sie eine Überlastung.

**Warnung!** Überprüfen Sie vor dem Schneiden in Wände, Fußböden und Decken, ob dort verdeckte Kabel oder Rohre verlaufen.

### Ein-/Aus-Schalter (Abb. M)

#### Ausschaltsperr

- ◆ Drücken Sie den Ein-/Aus-Schalter (2) ganz nach rechts oder ganz nach links, um den Auslöser zu sperren.

#### Einschaltsperr

- ◆ Drücken Sie den Auslöser 1, um das Gerät einzuschalten.
- ◆ Schieben Sie den Ein-/Aus-Schalter 2 nach rechts oder nach links.
- ◆ Um die Einschaltsperr zu nutzen, lassen Sie den Auslöser los, während Sie den Ein-/Aus-Schalter nach rechts oder links schieben.
- ◆ Drücken Sie den Auslöser, um die Einschaltsperr zu lösen.
- ◆ Lassen Sie den Auslöser los, um das Werkzeug auszuschalten.

### Hinweise für optimale Arbeitsergebnisse

- ◆ Halten Sie das Gerät stets sicher fest. Halten Sie das Gerät bei Feinarbeiten am vorderen Teil.
- ◆ Klemmen Sie das Werkstück möglichst fest, besonders bei der Verwendung von Schneidmessern.

- ◆ Üben Sie keinen zu großen Druck auf das Gerät aus.
- ◆ Verwenden Sie immer ein für das jeweilige Werkstück und die Art des Schnittes geeignetes Zubehörteil.
- ◆ Überprüfen Sie regelmäßig den Zustand von Zubehörteilen. Tauschen Sie diese bei Bedarf aus.
- ◆ Markieren Sie den gewünschten Startpunkt.
- ◆ Schalten Sie das Gerät ein und beginnen Sie vorsichtig am gewünschten Startpunkt mit der Bearbeitung des Werkstücks.
- ◆ Klemmen Sie ein Stück Sperrholz oder ein anderes weiches Holz unter das Werkstück, und durchtrennen Sie beide Teile, um eine glatte Schnittfläche zu erzielen.
- ◆ Beschleunigen Sie den Arbeitsvorgang nicht mit Gewalt. Beachten Sie, dass das Durchtrennen von Blech in der Regel länger dauert als das Durchtrennen dickerer Werkstücke aus Holz.
- ◆ Bestreichen Sie beim Durchtrennen von Metall die Schnittlinie dünn mit Öl.
- ◆ Zum Schleifen frischer Farbschichten vor dem Auftragen weiterer Schichten verwenden Sie sehr feines Schleifpapier.
- ◆ Auf sehr unebenen Oberflächen sowie zum Entfernen alter Farbschichten verwenden Sie zunächst grobes Schleifpapier. Auf anderen Oberflächen verwenden Sie zunächst mittelgrobes Schleifpapier. Wechseln Sie in beiden Fällen nach einiger Zeit zu feinem Schleifpapier, damit Sie eine glatte Oberfläche erhalten.
- ◆ Weitere Informationen über Zubehör erhalten Sie bei Ihrem Händler.

## Wartung

Ihr Stanley FatMax Gerät (mit und ohne Netzkabel) wurde im Hinblick auf eine lange Lebensdauer und einen möglichst geringen Wartungsaufwand entwickelt. Ein kontinuierlicher, zufriedenstellender Betrieb hängt von der richtigen Pflege des Gerätes und seiner regelmäßigen Reinigung ab.

**Warnung!** Vor dem Ausführen jeglicher Wartungsarbeiten an Geräten mit und ohne Netzkabel:

- ◆ Schalten Sie das Gerät aus, und ziehen Sie den Netzstecker.
- ◆ Wenn das Gerät über einen separaten Batteriepack oder Akku verfügt, schalten Sie das Gerät ab, und entnehmen Sie die Batterien aus dem Gerät.
- ◆ Wenn der Akku integriert ist, entladen Sie diesen vor dem Abschalten vollständig.
- ◆ Reinigen Sie regelmäßig die Lüftungsschlitze des Geräts und des Ladegeräts mit einer weichen Bürste oder einem trockenen Tuch.
- ◆ Reinigen Sie das Motorgehäuse regelmäßig mit einem feuchten Tuch. Verwenden Sie keine scheuernden Reinigungsmittel oder Reinigungsmittel auf Lösungsmittelbasis.

## Austauschen des Netzsteckers (nur Großbritannien und Irland)

Wenn ein neuer Netzstecker angebracht werden muss:

- ◆ Entsorgen Sie den alten Stecker auf sachgerechte Weise.
- ◆ Verbinden Sie die braune Leitung mit dem spannungsführenden Anschluss des Steckers.
- ◆ Verbinden Sie die blaue Leitung mit dem neutralen Anschluss.

**Warnung!** Stellen Sie keine Verbindung mit dem Erdungsanschluss her. Befolgen Sie die Montageanweisungen, die mit hochwertigen Steckern mitgeliefert werden. Empfohlene Sicherung: 5 A.

## Umweltschutz



Getrennte Entsorgung. Produkte und Akkus mit diesem Symbol dürfen nicht mit dem normalen Hausmüll entsorgt werden.

Produkte und Akkus enthalten Materialien, die wiederverwertet werden können, um den Bedarf an Rohstoffen zu verringern. Bitte recyceln Sie elektrische Produkte und Akkus gemäß den örtlichen Bestimmungen. Weitere Informationen finden Sie auf [www.2helpU.com](http://www.2helpU.com).

## Technische Daten

		SFMCE510 H1
Spannung	$V_{DC}$	18
Leerlaufdrehzahl	$min^{-1}$	0 - 19000
Oszillationswinkel	Grad	1,6 oder 3,2
Gewicht	kg	0,89 (reines Gerät ohne Akku)

Ladegerät		SFMCB11	SFMCB12	SFMCB14
Eingangsspannung	$V_{AC}$	230	230	230
Ausgangsspannung	$V_{DC}$	18	18	18
Stromstärke	A	1,25	2	4

Akku		SFMCB201	SFMCB202	SFMCB204	SFMCB206
Spannung	$V_{DC}$	18	18	18	18
Kapazität	Ah	1,5	2,0	4,0	6,0
Typ		Li-Ionen	Li-Ionen	Li-Ionen	Li-Ionen

Schalldruckpegel gemäß EN62841:

Schalldruck ( $L_{pA}$ ) 88 dB(A), Unsicherheitsfaktor (K) 3 dB(A)

Schallleistung ( $L_{WA}$ ) 99 dB(A), Unsicherheitsfaktor (K) 3 dB(A)

Gesamtvibration (Triax-Vektorsumme) gemäß EN62841:

Vibrationsemissionswert  $a_h = 14 \text{ m/s}^2$   $K = 1,5 \text{ m/s}^2$

## EU-Konformitätserklärung MASCHINENRICHTLINIE



Kabelloses oszillierendes Multifunktionswerkzeug –  
SFMCE510

Stanley Europe erklärt, dass diese unter „Technische Daten“  
beschriebenen Geräte übereinstimmen mit:

2006/42/EG, EN 62841-1:2015, EN 62841-2-4:2014

Diese Produkte entsprechen außerdem der Richtlinie  
2014/30/EU und 2011/65/EU. Weitere Informationen erhalten  
Sie von Stanley Europe unter der folgenden Adresse. Diese  
befindet sich auch auf der Rückseite dieser Anleitung.

Der Unterzeichnete ist verantwortlich für die  
Zusammenstellung des technischen Dokuments und gibt diese  
Erklärung im Namen von  
Stanley Fat Max.

*Patrick Diepenbach*

Patrick Diepenbach  
General Manager, Benelux  
STANLEY FATMAX,  
Richard-Klinger-Strasse 11,  
65510 Idstein, Germany  
30.08.2021

### Garantie

Stanley FatMax vertraut auf die Qualität der eigenen Geräte  
und bietet dem Käufer eine außergewöhnliche Garantie von  
12 Monaten ab Kaufdatum.

Diese Garantie versteht sich unbeschadet der gesetzlichen  
Gewährleistungsansprüche und schränkt diese keinesfalls  
ein. Diese Garantie gilt innerhalb der Staatsgebiete  
der Mitgliedstaaten der Europäischen Union und der  
Europäischen Freihandelszone.

Zur Inanspruchnahme dieser Garantie muss sie den  
allgemeinen Geschäftsbedingungen von Stanley Fatmax  
entsprechen und dem Verkäufer bzw. der Vertragswerkstatt  
ist ein Kaufnachweis vorzulegen. Die Bedingungen für die  
1-jährige Garantie von Stanley Fatmax und den Standort Ihrer  
nächstgelegenen Vertragswerkstatt finden Sie im Internet  
unter [www.2helpU.com](http://www.2helpU.com) oder indem Sie sich an die lokale  
Stanley Fatmax-Niederlassung wenden, deren Adresse Sie in  
dieser Anleitung finden.

Ihr neues Stanley Fatmax-Produkt können Sie auf unserer  
Website unter [www.stanley.eu/3](http://www.stanley.eu/3) registrieren. Dort erhalten Sie  
auch Informationen über neue Produkte und Sonderangebote.  
Eine Liste der Vertragswerkstätten und aller  
Kundendienststellen von Stanley FatMax finden Sie auch im  
Internet unter: [www.stanley.eu/3](http://www.stanley.eu/3)

### Utilisation prévue

Votre outil multifonction Stanley Fat Max SFMCE510 a été  
conçu pour les activités de bricolage, comme le ponçage. Il  
est également adapté pour la découpe du bois, du plastique,  
du plâtre, des métaux non-ferreux, des éléments de fixation  
(clous ou agrafes en acier non trempé par exemple) et les  
interventions sur le carrelage mural tendre et le décapage de  
petites surfaces. Cet outil a été conçu pour les professionnels  
et les particuliers.

### Consignes de sécurité

#### Avertissements liés à la sécurité générale propres aux outils électriques



**Avertissement ! Veuillez à lire tous les  
avertissements sur la sécurité, toutes les  
instructions, toutes les illustrations et  
toutes les spécifications fournies avec cet  
outil électrique.** Le non-respect de toutes  
les instructions listées ci-dessous peut entraîner  
des décharges électriques, des incendies  
et/ou de graves blessures.

#### Conservez tous les avertissements et toutes les instructions afin de pouvoir vous y référer dans le futur.

Le terme "outil électrique" mentionné dans les avertissements  
fait référence à vos outils électriques branchés sur secteur  
(avec câble) ou fonctionnant sur pile ou batterie (sans fil).

#### 1. Sécurité de la zone de travail

- a. **Maintenez la zone de travail propre et bien éclairée.**  
Les zones sombres ou encombrées sont propices aux  
accidents.
- b. **N'utilisez pas d'outils électriques dans un  
environnement présentant des risques d'explosion ou  
en présence de liquides, gaz ou poussières  
inflammables.** Les outils électriques créent des étincelles  
qui peuvent enflammer les poussières et les fumées.
- c. **Maintenez les enfants et les autres personnes à l'écart  
quand vous utilisez un outil électrique.** Toute  
distraction peut vous faire perdre le contrôle de l'outil.

#### 2. Sécurité électrique

- a. **Les prises des outils électriques doivent  
correspondre à la prise de courant murale. Ne  
modifiez jamais la prise d'aucune sorte.**  
**N'utilisez aucun adaptateur avec des outils électriques  
reliés à la terre.** L'utilisation de prises d'origine et de  
prises murales appropriées permet de réduire le risque de  
décharge électrique.
- b. **Évitez tout contact physique avec des surfaces reliées  
à la terre comme des tuyaux, des radiateurs, des fours  
et des réfrigérateurs par exemple.**



- Il y a sinon un risque accru de décharge électrique si votre corps est lui-même relié à la terre.
- c. **N'exposez pas les outils électriques à la pluie, ni à l'humidité.** Le risque de décharge électrique augmente si de l'eau pénètre dans un outil électrique.
  - d. **Ne tirez pas sur le cordon d'alimentation. N'utilisez jamais le cordon pour transporter, tirer ou débrancher l'outil électrique. Maintenez le cordon à l'écart de la chaleur, des substances grasses, des bords tranchants ou des pièces mobiles.** Les cordons endommagés ou emmêlés augmentent les risques de décharges électriques.
  - e. **Si vous utilisez un outil électrique à l'extérieur, utilisez une rallonge homologuée pour les travaux en extérieur.** L'utilisation d'une rallonge électrique homologuée pour les travaux en extérieur réduit le risque de décharge électrique.
  - f. **Si l'utilisation d'un outil électrique dans un endroit humide est inévitable, utilisez une alimentation électrique protégée par un disjoncteur différentiel à courant résiduel (DDR).** L'utilisation d'un DDR réduit le risque de décharge électrique.
3. **Sécurité des personnes**
    - a. **Restez vigilant, surveillez ce que vous faites et faites preuve de bon sens lorsque vous utilisez un outil électrique.**  
**N'utilisez pas d'outils électriques si vous êtes fatigué ou sous l'influence de drogue, d'alcool ou de médicaments.** Tout moment d'inattention pendant l'utilisation d'un outil électrique peut engendrer de graves blessures.
    - b. **Portez des équipements de protection individuelle. Portez toujours une protection oculaire.** Les équipements de protection comme les masques à poussière, les chaussures de sécurité antidérapantes, les casques ou les protections auditives réduisent le risque de blessures s'ils sont utilisés à bon escient.
    - c. **Empêchez tout démarrage intempestif. Assurez-vous que l'interrupteur est en position Arrêt avant de raccorder l'outil à l'alimentation électrique et/ou au bloc-batterie ou avant de ramasser ou de transporter l'outil.** Le fait de transporter les outils électriques le doit sur l'interrupteur ou d'alimenter les outils électriques dont l'interrupteur est déjà en position de marche augmente le risque d'accidents.
    - d. **Retirez toutes les clés ou pinces de réglage avant de mettre l'outil en marche.** Une clé ou une pince restée fixée sur une pièce rotative de l'outil électrique peut engendrer des blessures.
    - e. **Ne vous penchez pas. Gardez les pieds bien ancrés au sol et conservez votre équilibre en permanence.**
- Cela permet de mieux maîtriser l'outil électrique en cas de situations imprévues.
- f. **Portez des vêtements appropriés. Ne portez aucuns vêtements amples, ni bijoux. Gardez vos cheveux et vos vêtements éloignés des pièces mobiles.** Les vêtements amples, les bijoux ou les cheveux longs peuvent être happés par les pièces mobiles.
  - g. **Si vous disposez de dispositifs pour le raccordement d'un extracteur de poussière ou d'installations pour la récupération, assurez-vous qu'ils sont correctement raccordés et utilisés.** L'utilisation de dispositifs récupérateurs de poussières réduit les risques liés aux poussières.
  - h. **Ne pensez pas être familiarisé avec l'outil après l'avoir utilisé à de nombreuses reprises, au point de ne plus rester vigilant et d'en oublier les consignes de sécurité.** Toute action imprudente peut engendrer de graves blessures en une fraction de seconde.
4. **Utiliser et entretenir un outil électrique**
    - a. **Respectez la capacité de l'outil. Utilisez l'outil approprié, adapté pour le travail à réaliser.**  
Un outil adapté fonctionne mieux, de façon plus sûre et à la cadence pour laquelle il a été conçu.
    - b. **N'utilisez pas l'outil électrique si son interrupteur ne permet pas de l'allumer ou de l'éteindre.** Tout outil électrique qui ne peut plus être commandé par son interrupteur est dangereux et il doit être réparé.
    - c. **Débranchez la prise de l'alimentation électrique et/ou retirez le bloc-batterie de l'outil s'il est amovible, avant d'effectuer tout réglage, de changer un accessoire ou de ranger l'outil électrique.** Ces mesures de sécurité préventives réduisent le risque de démarrage accidentel de l'outil électrique.
    - d. **Rangez les outils électriques non utilisés hors de portée des enfants et ne laissez aucune personne ne connaissant pas ces outils ou leurs instructions d'utilisation les faire fonctionner.**  
Les outils électriques peuvent être dangereux entre des mains inexpérimentées.
    - e. **Entretenez vos outils électriques et leurs accessoires. Vérifiez que les pièces mobiles sont alignées correctement et qu'elles ne sont pas coincées. Vérifiez qu'aucune pièce n'est cassée et contrôlez l'absence de toute autre condition qui pourrait nuire au bon fonctionnement de l'outil. En cas de dommage, faites réparer l'outil électrique avant de le réutiliser.**  
De nombreux accidents sont provoqués par des outils électriques mal entretenus.
    - f. **Maintenez les organes de coupe affûtés et propres.**  
Des organes de coupe bien entretenus et dont le tranchant est affûté sont moins susceptibles de rester coincés et ils sont plus faciles à contrôler.

- g. **Utilisez l'outil électrique, les accessoires et les embouts d'outils conformément à ces instructions, en tenant compte des conditions de travail et de la tâche à effectuer.**

L'utilisation d'un outil électrique à d'autres fins que celles pour lesquelles il a été prévu peut entraîner des situations dangereuses.

- h. **Veillez à ce que les poignées et les surfaces de préhension soient sèches et propres, sans trace d'huile ou de graisse.** Des poignées et des surfaces de préhension glissantes ne permettent pas de manipuler et de maîtriser l'outil correctement en cas de situations inattendues.

## 5. Utiliser et entretenir un outil fonctionnant sur batterie

- a. **N'effectuez la recharge qu'à l'aide du chargeur spécifié par le fabricant.**  
Un chargeur adapté pour un type de bloc-batterie peut engendrer un risque d'incendie s'il est utilisé avec un bloc-batterie différent.
- b. **N'utilisez les outils électriques qu'avec les blocs-batteries qui leur sont dédiés.** L'utilisation d'autres blocs-batteries peut créer un risque de blessures et d'incendie.
- c. **Lorsque le bloc-batterie n'est pas utilisé, éloignez-le des objets en métal comme les trombones, les pièces de monnaies, les clés, les clous, les vis ou d'autres petits objets métalliques qui pourraient créer un contact entre les deux bornes.** La mise en court-circuit des bornes d'une batterie peut provoquer des brûlures ou un incendie.
- d. **Dans des conditions extrêmes, du liquide peut être éjecté de la batterie. Évitez tout contact avec ce liquide. En cas de contact accidentel, rincez à l'eau. En cas de contact avec les yeux, consultez en plus un médecin.** Le liquide sortant de la batterie peut provoquer des irritations ou des brûlures.
- e. **N'utilisez pas un bloc-batterie ou un outil endommagé ou modifié.** Un bloc-batterie endommagé ou modifié peut avoir un comportement imprévisible qui peut entraîner un incendie, une explosion ou à un risque de blessure.
- f. **N'exposez pas le bloc-batterie ou l'outil au feu ou à des températures excessives.** L'exposition au feu ou à des températures dépassant 130 °C peut provoquer une explosion.
- g. **Respectez les instructions de charge et ne rechargez pas le bloc-batterie ou l'outil en dehors de la plage de températures spécifiée dans les instructions.** Une charge mal effectuée ou à des températures hors de la plage spécifiée peut endommager le bloc-batterie et augmenter le risque d'incendie.

## 6. Révision/Réparation

- a. **Ne faites réviser/réparer votre outil électrique que par un réparateur qualifié qui n'utilise que des pièces de rechange d'origine.**  
Cela permet de garantir la sûreté de l'outil électrique.
- b. **Ne réparez jamais des blocs-batteries endommagés.** Les réparations sur les blocs-batteries ne doivent être effectuées que par le fabricant ou l'un de ses prestataires de services agréés.

## Avertissements supplémentaires liés à la sécurité, propres aux outils électriques



**Avertissement ! Avertissement !** Prendre encore plus de précautions avec les scies égoïnes.

- ◆ **Tenez l'outil électrique par ses surfaces de préhension isolées lorsque vous effectuez des opérations au cours desquelles l'organe de coupe peut entrer en contact avec des fils électriques cachés.** Tout contact de l'accessoire de coupe avec un fil sous tension peut mettre les parties métalliques exposées de l'outil sous tension et provoquer une décharge électrique à l'utilisateur.
- ◆ **Utilisez des pinces ou tout autre moyen pratique pour fixer et soutenir l'ouvrage sur une plateforme stable.** Tenir l'ouvrage à la main ou contre votre corps le rend instable et peut conduire à une perte de contrôle.
- ◆ **Éloignez vos mains des zones de découpe.** N'avancez jamais les mains sous l'ouvrage pour quelque raison que ce soit.  
Ne passez pas vos doigts ou vos pouces à proximité de la lame sabre et du dispositif de fixation de la lame. Ne cherchez pas à stabiliser la scie en la tenant par la semelle.
- ◆ **Veillez à garder les lames bien affûtées.** Les lames émoussées ou endommagées peuvent faire dévier ou bloquer la scie pendant l'utilisation. Utilisez toujours le type de lame de scie adapté à la matière à scier.
- ◆ **Avant de scier un tuyau ou une conduite, veillez à qu'ils ne contiennent ni eau, ni fils électriques, etc.**
- ◆ **Ne touchez ni l'ouvrage ni la lame immédiatement après avoir utilisé l'outil.** Ils peuvent être très chauds.
- ◆ **Prenez garde aux risques cachés. Avant de découper des murs, des planchers ou des plafonds, vérifiez l'emplacement des câbles et tuyaux.**
- ◆ **Le mouvement de la lame continue après avoir relâché le bouton.**  
Éteignez toujours l'outil et attendez que la lame se soit complètement arrêtée avant de reposer l'outil.

**Avertissement !** En fonction de la manière dont l'outil est utilisé, la valeur réelle des vibrations émises pendant son utilisation peut différer de la valeur déclarée.

Le niveau des vibrations peut dépasser le niveau déclaré.

- ◆ L'utilisation prévue est décrite dans la présente notice d'utilisation. L'utilisation d'un accessoire ou d'un équipement non spécifié ou l'utilisation de cet outil à d'autres fins que celles recommandées dans la présente notice d'utilisation présentent un risque de blessures et/ou de dommages matériels.

## Sécurité des personnes

- ◆ Cet équipement n'est pas prévu pour être utilisé par des personnes (y compris des enfants) aux capacités physiques, sensorielles ou intellectuelles réduites ou sans expérience ni connaissances, à moins qu'elles ne soient surveillées ou qu'elles n'aient été formées sur la façon d'utiliser l'appareil, par une personne responsable de leur sécurité.
- ◆ Ne laissez jamais les enfants sans surveillance afin d'éviter qu'ils ne jouent avec l'appareil.

## Vibrations

La valeur des émissions de vibrations déclarée dans les caractéristiques techniques et la déclaration de conformité a été mesurée conformément à la méthode de test normalisée établie par la norme EN62841 et elle peut être utilisée pour comparer un outil à un autre. La valeur des vibrations émises déclarée peut aussi être utilisée pour une évaluation préliminaire à l'exposition.

**Avertissement !** En fonction de la manière dont l'outil est utilisé, la valeur réelle des vibrations émises pendant son utilisation peut différer de la valeur déclarée. Le niveau des vibrations peut dépasser le niveau déclaré.

Quand l'exposition aux vibrations est évaluée afin de déterminer les mesures de sécurité requises par la norme 2002/44/CE pour protéger les personnes utilisant régulièrement des outils électriques, l'estimation de l'exposition aux vibrations doit tenir compte des conditions réelles d'utilisation et de la façon dont l'outil est utilisé. Il faut également tenir compte de toutes les composantes du cycle de fonctionnement comme les durées pendant lesquelles l'outil est éteint et quand il fonctionne au ralenti, en plus de la durée de déclenchement.

## Risques résiduels.

Certains risques résiduels autres que ceux mentionnés dans les avertissements sur la sécurité peuvent survenir en utilisant l'outil. Ces risques peuvent être dus à une utilisation incorrecte, une utilisation prolongée, etc.

Malgré le respect de toutes les réglementations pertinentes sur la sécurité et la mise en œuvre de dispositifs de sécurité, certains risques résiduels ne peuvent pas être évités. Ils comprennent :

- ◆ Les blessures dues au contact avec des pièces rotatives/mobiles.

- ◆ Les blessures dues au remplacement de pièces, de lames ou d'accessoires.
- ◆ Les blessures dues à l'utilisation prolongée d'un outil. Lorsque vous utilisez un outil quel qu'il soit pendant de longues périodes, veillez à faire des pauses régulières.
- ◆ Les troubles de l'ouïe.
- ◆ Les risques pour la santé dus à l'inhalation des poussières générées pendant l'utilisation de votre outil (exemple : travail du bois, surtout le chêne, le hêtre et les panneaux en MDF).

## Étiquettes apposées sur l'outil

Les pictogrammes qui suivent figurent sur l'outil avec le code date :



**Avertissement !** Afin de réduire le risque de blessures, l'utilisateur doit lire la notice d'utilisation.



Ne regardez pas directement la lampe allumée.

## Consignes de sécurité supplémentaires propres aux batteries et aux chargeurs

### Batteries

- ◆ Ne tentez de les ouvrir sous aucun prétexte.
- ◆ N'exposez pas les batteries à l'eau.
- ◆ Ne les stockez pas dans des endroits où la température peut dépasser 40 °C.
- ◆ Ne les rechargez qu'à une température ambiante comprise entre 10 °C et 40 °C.
- ◆ N'utilisez que le chargeur fourni avec l'outil.
- ◆ Au moment de jeter les batteries, respectez les instructions mentionnées dans la section "Protection de l'environnement".



N'essayez pas de recharger des batteries endommagées.

### Chargeurs

- ◆ N'utilisez votre chargeur Stanley Fat Max que pour recharger la batterie fournie avec l'outil. Les autres batteries pourraient exploser et entraîner des blessures et des dommages.
- ◆ Ne tentez jamais de recharger des piles non rechargeables.
- ◆ Faites immédiatement remplacer les cordons endommagés.
- ◆ N'exposez pas le chargeur à l'eau.
- ◆ N'ouvrez pas le chargeur.
- ◆ Ne sondez pas le chargeur.



Veillez à n'utiliser le chargeur qu'à l'intérieur.



Lisez la notice avant l'utilisation.

### Sécurité électrique



Votre chargeur dispose d'une double isolation, aucune liaison à la terre n'est donc nécessaire. Vérifiez toujours que la tension du réseau électrique correspond à la tension mentionnée sur la plaque signalétique. N'essayez jamais de remplacer le module de charge par une prise de courant ordinaire.

- ◆ Si le câble d'alimentation est endommagé, il doit être remplacé par le fabricant ou un centre d'assistance agréé Stanley Fat Max, afin d'éviter les risques éventuels.

### Caractéristiques

Cet outil dispose de tout ou partie des éléments suivants.

1. Gâchette, variateur de vitesse
2. Bouton de verrouillage de la gâchette
3. Poignée principale
4. Pince sans outil pour accessoire
5. Batterie
6. Libération de batterie
7. LED
8. Emplacement fixation accessoire

### Utilisation

**Avertissement !** Laissez l'outil fonctionner à son propre rythme.

Ne le poussez pas au-delà de sa capacité.

### Recharger la batterie (Fig. A)

La batterie doit être rechargée avant la première utilisation et chaque fois qu'elle n'apporte plus assez de puissance pour les travaux réalisés sans peine auparavant.

La batterie peut devenir chaude pendant la charge. Ce phénomène est normal et n'indique pas un problème.

**Avertissement !** Ne rechargez pas la batterie à une température ambiante inférieure à 10 °C ou supérieure à 40 °C. La température recommandée est d'environ 24 °C.

**Remarque : Le chargeur ne recharge pas la batterie si la température de la cellule est inférieure à environ 10 °C ou supérieure à 40 °C.**

**La batterie doit rester dans le chargeur et le chargeur commence automatiquement la charge dès que la température de la cellule remonte ou redescend.**

**Remarque :** Afin de garantir des performances et une durée de vie optimales des blocs-batteries Lithium-Ion, rechargez-les complètement avant la première utilisation.

- ◆ Branchez le chargeur (9) dans une prise appropriée avant d'insérer le bloc-batterie (5).
- ◆ Le témoin de charge vert (9a) clignote en continu pour indiquer que le processus de charge a commencé.
- ◆ La fin de la charge est indiquée par le voyant vert (9a) restant allumé en fixe en continu. Le bloc-batterie (5) est alors complètement rechargé et il peut soit être retiré et utilisé, soit être laissé dans le chargeur (6).
- ◆ Rechargez les batteries déchargées dans un délai d'une semaine. La durée de vie de la batterie est considérablement diminuée si elle est stockée déchargée.

### État des voyants du chargeur

	<b>Charge :</b> Voyant vert qui clignote	
	<b>Charge complète terminée :</b> Voyant vert allumé en fixe	
	<b>Délai Bloc chaud/froid :</b> Voyant vert qui clignote Voyant rouge allumé en fixe	

**Remarque :** Les chargeurs compatibles ne rechargent pas les blocs-batteries défectueux. Le chargeur indique un bloc-batterie défectueux en refusant de s'allumer.

**Remarque :** Cela peut également signifier un problème avec un chargeur. Si le chargeur indique un problème, apportez-le avec le bloc-batterie dans un centre d'assistance agréé pour les faire tester.

### Laisser la batterie dans le chargeur

Le chargeur et le bloc-batterie peuvent rester raccordés avec le voyant allumé en continu. Le chargeur maintient le bloc-batterie complètement chargé.

### Délai Bloc chaud/froid

Si le chargeur détecte que la batterie est trop chaude ou trop froide, il démarre automatiquement un délai Bloc Chaud/Froid, le voyant vert (9a) clignote en continu alors que le voyant rouge (9b) reste allumé en continu. La charge est suspendue jusqu'à ce que la batterie ait atteint une température appropriée. Le chargeur passe ensuite automatiquement en mode Charge. Cette fonctionnalité permet de garantir une durée de vie maximale pour la batterie.

### Témoin du niveau de charge de la batterie (Fig. B)

La batterie intègre un témoin de niveau de charge qui permet de savoir rapidement la charge restante de la batterie, comme illustré par la figure B.

En appuyant sur le bouton du témoin de niveau charge (5a) vous pouvez facilement voir le niveau de charge restant dans la batterie, comme illustré par la figure B.

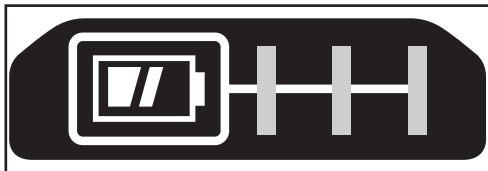

### Insérer et retirer le bloc-batterie de l'outil

**Avertissement !** Avant de retirer ou d'installer la batterie, assurez-vous que le bouton de verrouillage est enclenché afin d'empêcher l'activation de l'interrupteur.

#### Pour installer le bloc-batterie (Fig. C)

- ◆ Insérez le bloc-batterie fermement dans l'outil jusqu'à entendre un clic, comme illustré par la figure C. Assurez-vous que le bloc-batterie est bien en place et parfaitement verrouillé.

#### Pour retirer le bloc-batterie (Fig. D)

- ◆ Appuyez sur le bouton de libération de la batterie (6) comme illustré par la figure D et tirez sur le bloc-batterie pour le sortir de l'outil.

### Crochet pour ceinture (accessoire en option) (Fig. E, F)

**Avertissement !** Afin de réduire tout risque de blessures graves, placez le bouton de réglage du sens de rotation sur la position Verrouillé ou éteignez l'outil et retirez le bloc-batterie avant d'effectuer tout réglage ou avant de retirer/installer tout équipement ou accessoire.

Tout démarrage accidentel peut provoquer des blessures.

**Avertissement !** Afin de réduire le risque de blessures graves, n'utilisez le crochet de ceinture (12) QUE pour suspendre l'outil à une ceinture de travail. N'utilisez PAS le crochet de ceinture (12) pour attacher ou fixer l'outil sur une personne ou un objet pendant l'utilisation. NE suspendez PAS l'outil au-dessus de votre tête et NE suspendez AUCUN objet par le crochet de ceinture.

**Avertissement !** Afin de réduire le risque de blessures graves, assurez-vous que la vis (11) qui retient le crochet de ceinture est bien fixée.

**Remarque :** Pour fixer ou déplacer le crochet de ceinture (12), n'utilisez que la vis (11) fournie. Veillez à bien serrer la vis.

Le crochet de ceinture ( 12 ) peut être attaché d'un côté ou de l'autre de l'outil à l'aide de la vis (11) fournie uniquement, afin de convenir aux utilisateurs droitiers ou gauchers. Si le crochet n'est pas nécessaire, il peut être retiré de l'outil.

Pour déplacer le crochet de ceinture (12), retirez la vis (11) qui le retient en place, puis remontez-le de l'autre côté. Assurez-vous de bien serrer la vis (11).



**Remarque :** Il existe différents crochets pour rails muraux et configurations de rangement.

Visitez notre site Internet [www.stanley.eu/3](http://www.stanley.eu/3) pour avoir plus de précisions.

### Accessoires

Cet outil est livré avec tout ou partie des accessoires suivants. Les performances de votre outil dépendent de l'accessoire utilisé. Les accessoires Stanley Fat Max répondent à des normes de qualité supérieures et ils sont conçus pour augmenter le niveau de performance de votre outil. L'utilisation de ces accessoires vous permet de tirer pleinement profit de votre outil.

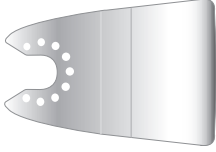
	<p><b>Lame de coupe en plongée de précision pour le bois et le plastique tendre.</b> (Numéro de pièce - STA26105-XJ) Séparation, coupe en plongée et découpes à fleur de bois et de plastic tendre. Idéale pour les portes, les plinthes, les rebords de fenêtre et les planchers.</p>
	<p><b>Lame de coupe en plongée pour le bois et le métal.</b> (Numéro de pièce - STA26110-XJ) Séparation, coupe en plongée et découpes à fleur de bois, plastique, canalisations fines non ferreuses et extrusions, clous et vis.</p>
	<p><b>Lame de coupe en plongée pour le bois et le métal.</b> (Numéro de pièce - STA26115-XJ) Séparation, coupe en plongée et découpes à fleur de bois, plastique, canalisations fines non ferreuses et extrusions.</p>
	<p><b>Lame de scie segmentée.</b> (Numéro de pièce - STA26120-XJ) Lame longue durée, idéale pour la découpe du bois, du plastique, des matériaux fins, ferreux et non ferreux.</p>

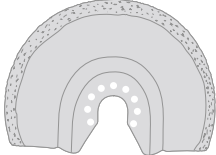
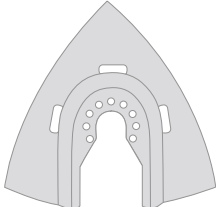
	<p><b>Grattoir rigide.</b> (Numéro de pièce - STA26135-XJ) Idéal pour supprimer les matériaux durs et tendres des surfaces plates comme les sols en vinyle, la colle de moquette, la colle de carrelage, les enduits, la peinture et le vernis.</p>
	<p><b>Grattoir flexible.</b> (Numéro de pièce - STA26140-XJ) Idéal pour supprimer les matières en élastomère des surfaces plates dures dans les zones difficiles d'accès comme les joints en silicone et les autres matériaux de calfeutrage.</p>
	<p><b>Lame couverte en carbure pour retirer le mastic/enduit.</b> (Numéro de pièce - STA26125-XJ) Surface en carbure pour éliminer le mastic/enduit et la colle à carrelage des surfaces plates et pour éliminer rapidement les copeaux de bois, d'aggloméré et de fibres de verre.</p>
	<p><b>Lime en carbure.</b> (Numéro de pièce - STA26130-XJ) Surface en carbure, idéale pour éliminer le mastic/enduit et pour éliminer rapidement les sciures de plastique, d'aggloméré et de fibres de verre.</p>

**Remarque :** Certains accessoires, comme les racloirs ou les lames peuvent être inclinés si nécessaire.

### Retirer un accessoire Stanley Fat Max

- ◆ Tenez l'outil est enfoncez le levier de fixation des accessoires (4).
- ◆ Tirez l'accessoire hors de l'outil en veillant à ce qu'il se désengage bien des huit picots du porte-accessoire.
- ◆ Relâchez le levier de fixation des accessoires.

**Avertissement :** Portez des gants pour retirer les accessoires qui peuvent devenir très chauds pendant l'utilisation.

### Installer une feuille abrasive (Fig. J)

- ◆ Centrez la feuille sur la semelle de ponçage comme indiqué.
- ◆ Appuyez fermement la feuille sur la semelle de ponçage, en veillant à faire coïncider les trous dans la feuille avec les trous dans la semelle.

### Retirer la feuille abrasive

- ◆ Tirez la feuille hors de la semelle de ponçage.

**Avertissement !** N'utilisez jamais la semelle de ponçage sans feuille abrasive ou sans avoir installé un accessoire.

### Installer l'adaptateur pour l'extraction des poussières (Fig. K)

- ◆ Centrez l'adaptateur pour l'extraction des poussières (17) par rapport à la semelle de ponçage (14) comme indiqué.
- ◆ Enfoncez fermement l'adaptateur droit dans la semelle de ponçage.
- ◆ Fixez l'adaptateur en tournant l'écrou de verrouillage (16) dans le sens des aiguilles d'une montre.
- ◆ Raccordez un aspirateur à l'adaptateur pour l'extraction des poussières.

### Retirer l'adaptateur pour l'extraction des poussières

- ◆ Tournez l'écrou de verrouillage (16) dans le sens inverse des aiguilles d'une montre.
- ◆ Tirez l'adaptateur pour l'extraction des poussières (17) hors de la semelle de ponçage (14).

### Installer des accessoires non Fat Max (Fig. L)

- ◆ Positionnez l'entretoise (19) sur la bague (18).
- ◆ Installez l'accessoire (20) sur la bague (18).
- ◆ Serrez fermement le boulon de fixation (21) afin de garantir la bonne installation de l'accessoire (20).

**Remarque :** L'entretoise et le boulon de fixation ne servent pas pour les accessoires Fat Max. Les accessoires Black and decker sont installés à l'aide du système de fixation sans outil pour accessoires Super-lok™.

### Position correcte des mains (Fig. N)

**Avertissement !** Afin de réduire tout risque de graves blessures, respectez TOUJOURS la position des mains recommandée et illustrée.

## Assemblage

### Installer et retirer les accessoires (Fig. G - H)

**Avertissement !** Avant d'installer un accessoire, débranchez l'outil de l'alimentation électrique/Retirez le bloc-batterie.

#### Installer un accessoire Stanley Fat Max (Fig. G - H)

- ◆ Tenez l'outil est enfoncez le levier de fixation des accessoires (4).
- ◆ Glissez l'accessoire (13) entre l'arbre et le porte-accessoire en veillant à ce que l'accessoire prenne bien les huit picots du porte-accessoire et qu'il soit bien à fleur de l'arbre.
- ◆ Relâchez le levier de fixation des accessoires.



**Avertissement !** Afin de réduire tout risque de graves blessures, tenez TOUJOURS l'appareil fermement pour pouvoir anticiper toute réaction soudaine. La position correcte des mains nécessite d'avoir une main sur la poignée principale (3).

### Mise en marche et extinction (Fig. N)

**Avertissement !** Veillez à ce que l'interrupteur soit bien positionné sur Arrêt avant d'installer la batterie.

- ◆ Installez la batterie.
- ◆ Pour mettre l'outil en marche, appuyez sur l'interrupteur variateur de vitesse (1).
- ◆ Pour éteindre l'outil, relâchez la gâchette variateur de vitesse (1).

### Éclairage de travail à LED

La lampe de travail (7) s'allume automatiquement quand l'outil est mis en marche.

### Témoin de batterie faible

L'éclairage de travail à LED (7) commence à clignoter rapidement en continu si vous appuyez sur l'interrupteur de l'outil et que le bloc-batterie est déchargé et qu'il doit être rechargé.

À la différence des autres types de blocs-batteries, les blocs-batteries lithium-ion fournissent une alimentation sans faiblir sur toute leur autonomie. L'outil ne faiblit pas et ne connaît aucune perte de puissance pendant votre intervention. Pour signaler que le bloc-batterie est au bout de son autonomie, la puissance chute d'un seul coup.

**Remarque : Le témoin peut également clignoter en cas de surcharge ou d'une température élevée (voir Protection de batterie).**

### Utilisation

**Avertissement !** Laissez l'outil fonctionner à son propre rythme. Ne le poussez pas au-delà de sa capacité.

**Avertissement !** Avant d'effectuer des découpes dans les murs, les planchers ou les plafonds, vérifiez l'emplacement des éventuels fils électriques ou canalisations cachés.

### Bouton de verrouillage en marche ou à l'arrêt (Fig. M)

#### Verrouiller l'outil à l'arrêt

- ◆ Enfoncez le bouton de verrouillage (2) complètement vers la droite ou complètement vers la gauche pour verrouiller la gâchette.

#### Verrouiller l'outil en marche

- ◆ Enfoncez la gâchette 1 pour mettre l'outil en marche.
- ◆ Poussez le bouton de verrouillage 2 vers la droite ou la gauche.
- ◆ Alors que le bouton de verrouillage se trouve à droite ou gauche, relâchez la gâchette pour verrouiller la machine en marche.

- ◆ Enfoncez la gâchette pour désactiver la fonction de verrouillage en marche.
- ◆ Relâchez la gâchette pour éteindre l'outil

### Conseils pour une utilisation optimale

- ◆ Veillez à toujours tenir l'outil de façon sûre. Pour un travail de précision, tenez l'outil sur l'avant.
- ◆ Veillez à toujours fixer l'ouvrage quand c'est possible, surtout lorsque vous utilisez les lames.
- ◆ N'exercez pas trop de pression sur l'outil.
- ◆ Utilisez toujours le bon type d'accessoire adapté à la matière de l'ouvrage et au type de coupe à réaliser.
- ◆ Contrôlez régulièrement l'état des accessoires. Remplacez-les si nécessaire.
- ◆ Repérez et marquez le point de démarrage voulu.
- ◆ Allumez l'outil et mettez lentement l'accessoire en contact avec l'ouvrage au niveau du point de démarrage repéré.
- ◆ Fixez un morceau de contreplaqué ou de bois tendre à l'arrière de l'ouvrage et sciez ce sandwich pour obtenir une découpe nette.
- ◆ Ne forcez pas les lames dans l'ouvrage. Notez que la découpe de pièces métalliques prend normalement plus de temps que celle de pièces en bois épais.
- ◆ Pour découper du métal, appliquez une fine couche d'huile le long de la ligne de coupe avant de commencer à scier.
- ◆ Lorsque vous poncez de nouvelles couches de peinture avant d'en appliquer une autre, utilisez un abrasif extra fin.
- ◆ Sur les surfaces irrégulières ou pour retirer des couches de peinture, commencez avec un abrasif à gros grains. Sur les autres surfaces, commencez avec un abrasif à grain moyen. Dans les deux cas, changez progressivement pour un grain plus fin pour que la finition soit lisse.
- ◆ Renseignez-vous auprès de votre revendeur pour avoir plus d'informations sur les accessoires disponibles.

### Maintenance

Votre appareil/outil sans fil/avec fil Stanley Fat Max a été conçu pour fonctionner pendant longtemps avec un minimum d'entretien. Le fonctionnement continu et satisfaisant de l'outil dépend de son bon entretien et de son nettoyage régulier.

**Avertissement !** Avant de procéder à la maintenance des outils électriques avec ou sans fil :

- ◆ Éteignez l'appareil/outil, puis débranchez-le.
- ◆ Ou, éteignez l'appareil/outil et retirez la batterie de l'appareil/outil si celui-ci est muni d'un bloc-batterie séparé.
- ◆ Ou déchargez complètement la batterie si elle est intégrée, puis éteignez l'appareil/outil.
- ◆ Nettoyez régulièrement les orifices d'aération de votre appareil/outil/chargeur à l'aide d'une brosse souple ou d'un chiffon sec.



- ◆ Nettoyez régulièrement le bloc-moteur à l'aide d'un chiffon humide. N'utilisez pas de détergents abrasifs ou à base de solvants.

## Remplacer la prise de courant (RU et Irlande uniquement)

Si une nouvelle prise électrique doit être installée :

- ◆ Jetez l'ancienne prise de façon appropriée.
- ◆ Raccordez le fil marron à la phase de la nouvelle prise.
- ◆ Raccordez le fil bleu au neutre.

**Avvertissement !** Aucun branchement ne doit être fait à la borne de terre. Respectez les instructions d'installation fournies avec les prises de bonne qualité. Fusible recommandé : 5 A.

## Protection de l'environnement



Tri sélectif. Les produits et piles/batteries marqués de ce symbole ne doivent pas être jetés avec les déchets ménagers.

Les produits et les piles/batteries contiennent des matières qui peuvent être récupérées et recyclées afin de réduire la demande en matières premières.

Veillez à recycler les produits électriques et les piles/batteries conformément aux prescriptions locales en vigueur. Pour plus d'informations, consultez le site [www.2helpU.com](http://www.2helpU.com).

## Caractéristiques techniques

SFMCES10 H1		
Tension	$V_{cc}$	18
Vitesse à vide	$\text{min}^{-1}$	0 - 19000
Angle d'oscillation	Degrés	1,6 ou 3,2
Poids	kg	0,89 (appareil nu, sans la batterie)

Chargeur		SFMCB11	SFMCB12	SFMCB14
Tension d'entrée	$V_{ca}$	230	230	230
Tension de sortie	$V_{cc}$	18	18	18
Courant	A	1,25	2	4

Batterie		SFMCB201	SFMCB202	SFMCB204	SFMCB206
Tension	$V_{cc}$	18	18	18	18
Capacité	Ah	1,5	2,0	4,0	6,0
Type		Li-Ion	Li-Ion	Li-Ion	Li-Ion

Niveau de pression sonore selon la norme EN62841 :	
Pression sonore ( $L_{pA}$ )	88 dB(A), incertitude (K) 3 dB(A)
Puissance sonore ( $L_{WA}$ )	99 dB(A), incertitude (K) 3 dB(A)

Valeurs totales des vibrations (somme vectorielle triaxiale) selon la norme EN62841 :	
Valeur des vibrations émises $a_n$	= 14 $\text{m/s}^2$ K = 1,5 $\text{m/s}^2$

## Déclaration de conformité CE

DIRECTIVES MACHINES



Outil multifonction oscillant sans fil - SFMCE510

Stanley Europe déclare que les produits décrits dans les "Caractéristiques techniques" sont conformes aux normes :

2006/42/CE, EN 62841-1:2015, EN 62841-2-4:2014

Ces produits sont également conformes aux Directives 2014/30/UE et 2011/65/UE. Pour obtenir plus de précisions, prenez contact avec Stanley Europe à l'adresse qui suit ou consultez la dernière page de la notice.

Le soussigné est responsable de la compilation du dossier technique et il fait cette déclaration au nom de

Stanley Fat Max.

*Patrick Diepenbach*

Patrick Diepenbach  
General Manager, Benelux  
STANLEY FATMAX,  
Richard-Klinger-Strasse 11,  
65510 Idstein, Germany  
30/08/2021

## Garantie

Stanley Fat Max est sûr de la qualité de ses produits et offre une garantie de 12 mois aux utilisateurs, à partir de la date d'achat.

Cette garantie s'ajoute à vos droits légaux auxquels elle ne porte aucunement préjudice. Cette garantie est valable au sein des territoires des états membres de l'Union européenne et au sein de la zone européenne de libre-échange.

Pour prétendre à la garantie, la réclamation doit être en conformité avec les conditions générales de Stanley Fat Max et vous devez fournir une preuve d'achat au vendeur ou au réparateur agréé. Les conditions générales de la garantie de 1 an Stanley Fat Max ainsi que l'adresse du réparateur agréé le plus proche sont disponibles sur le site Internet [www.2helpU.com](http://www.2helpU.com) ou en contactant votre agence Stanley Fat Max locale à l'adresse indiquée dans cette notice.

Veillez consulter notre site Internet [www.stanley.eu/3](http://www.stanley.eu/3) pour enregistrer votre nouveau produit Stanley Fat Max et pour être tenu informé des nouveaux produits et offres spéciales.

Une liste des réparateurs agréés Stanley Fat Max ainsi que des informations détaillées sur notre service après-vente sont disponibles sur le site Internet : [www.stanley.eu/3](http://www.stanley.eu/3)

## Uso previsto

L'Utensile multifunzione oscillante Stanley Fat Max SFMCE510 è stato ideato per applicazioni di "fai da te", come ad esempio per la levigatura. Inoltre esso è adatto per il taglio di materiali in legno, plastica, gesso, metalli non ferrosi ed elementi di fissaggio (ad esempio, chiodi non temprati o punti metallici), per lavorare su piastrelle da parete non dure e per raschiare superfici di piccole dimensioni. Questo utensile è stato progettato per uso professionale e privato e per utilizzatori non professionisti.

## Istruzioni di sicurezza

### Avvertenze di sicurezza generali per gli elettrotensili



**Avvertenza! Leggere attentamente tutte le avvertenze, istruzioni, illustrazioni e specifiche fornite con l'elettrotensile.** La mancata osservanza delle istruzioni seguenti può dar luogo a scosse elettriche, incendi e/o lesioni gravi.

**Conservare tutte le avvertenze e le istruzioni per riferimenti futuri.** Il termine "elettrotensile" che ricorre in tutti gli avvisi seguenti si riferisce a utensili elettrici alimentati dalla rete (con filo) o a batteria (senza filo).

#### 1. Sicurezza dell'area di lavoro

- a. **Mantenere pulita e bene illuminata l'area di lavoro.** Gli ambienti disordinati o scarsamente illuminati favoriscono gli incidenti.
- b. **Evitare di usare gli elettrotensili in ambienti esposti a rischio di esplosione, ad esempio in presenza di liquidi, gas o polveri infiammabili.** Gli elettrotensili generano scintille che potrebbero incendiare polveri o fumi.
- c. **Durante l'uso di un elettrotensile, tenere lontani i bambini e le altre persone presenti.** Eventuali distrazioni possono provocare la perdita di controllo.

#### 2. Sicurezza elettrica

- a. **Le spine dell'elettrotensile devono essere adatte alla presa di corrente. Non modificare la spina in alcun modo.**  
**Non utilizzare spine con adattatore con un elettrotensile dotato di messa a terra.** Per ridurre il rischio di scosse elettriche evitare di modificare le spine e utilizzare sempre le prese di corrente appropriate.
- b. **Evitare il contatto fisico con superfici collegate a terra, come tubi, radiatori, forni e frigoriferi.** Se il corpo dell'utilizzatore è collegato a terra, il rischio di scosse elettriche aumenta.
- c. **Non esporre gli elettrotensili alla pioggia o all'umidità.**

Se dovesse penetrare dell'acqua all'interno dell'elettrotensile, il rischio di scossa elettrica aumenta.

- d. **Non utilizzare il cavo di alimentazione in modo improprio. Non spostare, tirare o scollegare mai l'elettrotensile dalla presa di corrente tirandolo dal cavo di alimentazione. Tenere il cavo di alimentazione lontano da fonti di calore, olio, bordi taglienti o parti in movimento.** Se il cavo di alimentazione è danneggiato o impigliato, il rischio di scosse elettriche aumenta.
  - e. **Se l'elettrotensile viene utilizzato all'aperto, usare esclusivamente prolunghie omologate per l'impiego all'esterno.** L'uso di un cavo di alimentazione idoneo per esterni riduce il rischio di scossa elettrica.
  - f. **Se non è possibile evitare di utilizzare un elettrotensile in una zona umida, collegarsi a una rete elettrica protetta da un interruttore differenziale salvavita (RCD).** L'uso di un RCD riduce il rischio di scosse elettriche.
- ### 3. Sicurezza personale
- a. **È importante concentrarsi su ciò che si sta facendo e maneggiare con giudizio l'elettrotensile.**  
**Non utilizzare l'elettrotensile quando si è stanchi o sotto l'effetto di sostanze stupefacenti, alcool o medicinali.** Un solo attimo di distrazione durante l'uso dell'elettrotensile potrebbe provocare gravi lesioni alle persone.
  - b. **Indossare dispositivi di protezione individuale. Indossare sempre occhiali di sicurezza.** L'uso di dispositivi di protezione, quali mascherine antipolvere, scarpe antinfortunistiche antiscivolo, elmetti o protezioni auricolari in condizioni opportune consente di ridurre le lesioni personali.
  - c. **Prevenire l'avvio involontario. Accertarsi che l'interruttore sia nella posizione di spegnimento, prima di collegare l'elettrotensile alla rete elettrica e/o alla batteria, di prenderlo in mano o di trasportarlo.** Per non esporsi al rischio di incidenti, non trasportare l'elettrotensile tenendo le dita sull'interruttore e non collegarlo a una fonte di alimentazione elettrica con l'interruttore in posizione di accensione.
  - d. **Prima di accendere l'elettrotensile, rimuovere eventuali chiavi o utensili di regolazione.** Un utensile di regolazione o una chiave fissati a una parte rotante dell'elettrotensile possono provocare lesioni personali.
  - e. **Non sbilanciarsi. Mantenere sempre un appoggio e un equilibrio adeguati.** In tal modo è possibile mantenere un migliore controllo dell'elettrotensile nelle situazioni impreviste.
  - f. **Vestirsi in modo adeguato. Non indossare abiti larghi o gioielli. Tenere i capelli e gli indumenti lontano dalle parti mobili.** Abiti larghi, gioielli o capelli lunghi possono impigliarsi nelle parti in movimento.

- g. **Se gli elettroutensili sono provvisti di attacchi per il collegamento di dispositivi di aspirazione o di raccolta della polvere, assicurarsi che questi ultimi siano installati e utilizzati correttamente.** L'impiego di dispositivi di aspirazione delle polveri può ridurre i pericoli legati alle stesse.
- h. **Non lasciare che la familiarità acquisita dall'uso frequente degli elettroutensili induca a cedere alla tentazione di ignorare i principi di utilizzo sicuro degli stessi.** Un'azione imprudente potrebbe provocare lesioni personali gravi in una frazione di secondo.
- #### 4. Uso e cura dell'elettroutensile
- a. **Non forzare l'elettroutensile. Utilizzare l'elettroutensile corretto per il lavoro da eseguire.**  
L'elettroutensile corretto funziona meglio e in modo più sicuro, se utilizzato alla velocità per cui è stato progettato.
- b. **Non usare l'elettroutensile se l'interruttore di accensione/spengimento non funziona.** Qualsiasi elettroutensile che non possa essere controllato tramite l'interruttore è pericoloso e deve essere riparato.
- c. **Scollegare la spina dalla presa di corrente e/o rimuovere il pacco batteria, se estraibile, dall'elettroutensile prima di effettuare qualsiasi tipo di regolazione, cambiare gli accessori o riporlo.** Queste misure di sicurezza preventive riducono il rischio di azionare accidentalmente l'elettroutensile.
- d. **Quando non vengono usati, gli elettroutensili devono essere custoditi fuori dalla portata dei bambini. Non consentire l'uso dell'elettroutensile a persone inesperte o che non abbiano letto questo manuale di istruzioni.**  
Gli elettroutensili sono pericolosi in mano a persone inesperte.
- e. **Eseguire la manutenzione degli elettroutensili e degli accessori. Verificare che le parti mobili siano correttamente allineate e non inceppate, che non vi siano componenti rotti e che non sussistano altre condizioni che possano compromettere il funzionamento dell'elettroutensile. Se l'elettroutensile è danneggiato, farlo riparare prima dell'uso.** Molti incidenti sono provocati da elettroutensili non sottoposti a una corretta manutenzione.
- f. **Mantenere affilati e puliti gli utensili da taglio.** La manutenzione corretta degli utensili da taglio con bordi affilati riduce le probabilità di inceppamento e ne facilita il controllo.
- g. **Utilizzare l'elettroutensile, gli accessori, le punte, ecc. in conformità a queste istruzioni, tenendo conto delle condizioni operative e del lavoro da eseguire.**  
L'utilizzo dell'elettroutensile per impieghi diversi da quelli previsti può dare luogo a situazioni di pericolo.
- h. **Mantenere le impugnature e le superfici di presa asciutte, pulite e senza tracce di olio o grasso.**  
Impugnature e superfici di presa scivolose non consentono di maneggiare e controllare in modo sicuro l'elettroutensile nel caso di imprevisti.
- #### 5. Uso e cura della batteria dell'elettroutensile
- a. **Ricaricare la batteria dell'elettroutensile esclusivamente con il caricabatterie specificato dal produttore.**  
Un caricabatterie adatto a un determinato tipo di pacco batteria può provocare il rischio di incendio se utilizzato con un pacco batteria diverso.
- b. **Usare gli elettroutensili esclusivamente con i pacchi batteria specificamente progettati per gli stessi.**  
L'impiego di pacchi batteria di tipo diverso potrebbe comportare il rischio di lesioni alle persone e incendio.
- c. **Quando il pacco batteria non viene usato tenerlo lontano da altri oggetti metallici tipo graffette, monete, chiavi, chiodi, viti o altri oggetti metallici di piccole dimensioni, che potrebbero cortocircuitare un morsetto con l'altro.** Se i morsetti della batteria vengono cortocircuitati potrebbero provocare ustioni o un incendio.
- d. **In condizioni di uso improprio, dalla batteria potrebbe fuoriuscire del liquido. Evitare di toccarlo. In caso di contatto accidentale, sciacquare la pelle con abbondante acqua. Se il liquido dovesse entrare a contatto con gli occhi, rivolgersi anche a un medico.** Il liquido che fuoriesce dalla batteria può causare irritazioni o ustioni.
- e. **Non utilizzare un pacco batteria o un elettroutensile se danneggiati o modificati.** Le batterie danneggiate o modificate potrebbero manifestare un comportamento imprevedibile, con la possibilità di causare un'esplosione o un incendio.
- f. **Non esporre una batteria o un elettroutensile al fuoco o a temperature elevate.** L'esposizione al fuoco o a una temperatura superiore a 130 °C potrebbe provocare un'esplosione.
- g. **Seguire tutte le istruzioni per la carica e non caricare il pacco batteria o l'elettroutensile a una temperatura che non rientri nell'intervallo di valori specificato nelle istruzioni.** Una carica effettuata in maniera scorretta o a una temperatura che non rientra nell'intervallo di valori specificato, potrebbe danneggiare la batteria aumentando il rischio d'incendio.
- #### 6. Assistenza
- a. **Fare riparare l'elettroutensile esclusivamente da personale specializzato e solo utilizzando pezzi di ricambio originali.**  
In questo modo viene garantita la sicurezza dell'elettroutensile.

- b. **Non riparare i pacchi batteria danneggiati.** Gli interventi di riparazione sui pacchi batteria devono essere eseguiti dal produttore o da fornitori di assistenza autorizzati.

## Avvertenze di sicurezza aggiuntive per gli elettrotensili



**Avvertenza!** Avvertenza! Avvertenze di sicurezza aggiuntive per le seghe portatili.

- ◆ **Tenere l'elettrotensile afferrando le impugnature isolate se vi è la possibilità che l'accessorio di taglio possa venire a contatto con cavi nascosti o con il filo di alimentazione.** Gli accessori da taglio che vengono a contatto con un cavo sotto tensione trasmettono la corrente elettrica anche alle parti metalliche esposte dell'apparato e possono provocare la folgorazione dell'operatore.
  - ◆ **Usare morse o altri metodi pratici per fissare e bloccare il pezzo da lavorare a una piattaforma stabile.** Tenere il pezzo in lavorazione con le mani o contro il corpo non ne assicura la stabilità e potrebbe comportare la perdita di controllo dell'elettrotensile.
  - ◆ **Tenere le mani lontane dalla zona di taglio.** Non allungare mai le mani sotto il pezzo. Non infilare le dita o il pollice in prossimità della lama alternativa e del blocco lama. Non stabilizzare la sega afferrando il piedino di scorrimento della lama.
  - ◆ **Mantenere le lame affilate.** Lame spuntate o danneggiate possono causare la deviazione o lo spegnimento della sega sotto sforzo. Usare sempre il tipo di lama adatto al materiale da tagliare e al tipo di taglio.
  - ◆ **Quando si taglia un tubo o una conduttura, accertarsi sempre che al loro interno non vi siano acqua, fili elettrici ecc.**
  - ◆ **Non toccare il pezzo o la lama subito dopo aver fatto funzionare l'elettrotensile,** possono diventare molto caldi.
  - ◆ **Essere consapevoli che vi possono essere dei pericoli nascosti: prima di praticare tagli in pareti, pavimenti o soffitti, controllare l'ubicazione di cablaggi e tubazioni.**
  - ◆ **La lama continua a muoversi dopo aver rilasciato l'interruttore.**  
Prima di appoggiare l'elettrotensile, spegnerlo e attendere che la lama si fermi completamente.
- Avvertenza!** Il valore di emissione di vibrazione durante l'impiego effettivo dell'elettrotensile può variare da quello dichiarato a seconda delle modalità d'uso. Il livello di vibrazione può aumentare oltre quello dichiarato.
- ◆ L'uso previsto è indicato nel presente manuale di istruzioni.

Se questo elettrotensile viene usato con accessori o per usi diversi da quelli raccomandati nel presente manuale, si potrebbero verificare lesioni a persone e/o danni alle cose.

## Sicurezza altrui

- ◆ Questo elettrotensile non è destinato all'uso da parte di persone (compresi i bambini) con capacità fisiche, sensoriali o mentali ridotte, o prive di esperienza e conoscenze, salvo che non siano sottoposte a sorveglianza o ricevano istruzioni riguardo all'uso dell'elettrotensile da parte di una persona responsabile della loro sicurezza.
- ◆ I bambini devono essere sorvegliati per assicurarsi che non giochino con l'apparecchio.

## Vibrazione

I valori di emissione di vibrazione dichiarati, indicati nella sezione "Dati tecnici" e nella Dichiarazione di conformità, sono stati misurati in base al metodo di prova standard previsto dalla normativa EN62841 e possono essere usati come parametri di confronto tra due utensili. Il valore di emissione di vibrazione dichiarato può anche essere usato per una valutazione preliminare dell'esposizione.

**Avvertenza!** Il valore di emissione di vibrazione durante l'impiego effettivo dell'elettrotensile può variare da quello dichiarato a seconda delle modalità d'uso. Il livello di vibrazione può aumentare oltre quello dichiarato. Quando si valuta l'esposizione a vibrazione per determinare le misure di sicurezza richieste dalla Direttiva 2002/44/CE destinata alla protezione delle persone che utilizzano regolarmente elettrotensili per lo svolgimento delle proprie mansioni, è necessario prendere in considerazione le condizioni effettive di utilizzo e il modo in cui l'elettrotensile viene usato, oltre che tenere conto di tutte le componenti del ciclo operativo, vale a dire i periodi in cui l'elettrotensile rimane spento, quelli in cui è acceso ma fermo e quelli in cui viene effettivamente utilizzato.

## Rischi residui.

L'utilizzo dell'elettrotensile può comportare rischi residui non necessariamente riportati nelle presenti avvertenze di sicurezza. Tali rischi possono sorgere a seguito di un uso prolungato o improprio, ecc.

Malgrado il rispetto delle norme di sicurezza pertinenti e l'implementazione di dispositivi di sicurezza, alcuni rischi residui non possono essere evitati. Tali rischi includono:

- ◆ lesioni causate o subite a seguito del contatto con parti rotanti/in movimento;
- ◆ lesioni causate o subite durante la sostituzione di parti, lame o accessori;

- ◆ lesioni causate dall'impiego prolungato di un elettroutensile; (quando si utilizza qualsiasi elettroutensile per lunghi periodi, accertarsi di fare regolarmente delle pause);
- ◆ menomazioni uditive;
- ◆ rischi per la salute causati dall'aspirazione di polvere generata dall'utilizzo dell'elettroutensile (ad esempio, quando si lavora con il legno, in modo particolare quello di quercia, faggio o l'MDF).



Leggere il presente manuale d'uso prima dell'impiego.

### Sicurezza elettrica



Il doppio isolamento di cui è provvisto il caricabatterie rende superfluo il filo di terra. Verificare sempre che la tensione di rete corrisponda a quella indicata sulla targhetta dei valori nominali. Non tentare mai di sostituire il caricabatterie con una spina elettrica tradizionale.

- ◆ In caso di danneggiamento del cavo di alimentazione, è necessario farlo riparare dal produttore o presso un centro di assistenza Stanley Fat Max autorizzato, in modo da evitare pericoli.

### Etichette sull'elettroutensile

Sull'elettroutensile sono presenti i seguenti simboli assieme al codice data:



**Avvertenza!** Per ridurre il rischio di lesioni personali, leggere attentamente il manuale d'istruzioni.



Non fissare la spia di funzionamento.

### Istruzioni di sicurezza aggiuntive per batterie e caricabatterie

#### Batterie

- ◆ Non tentare mai di aprire la batteria per alcun motivo.
- ◆ Non lasciare che la batteria si bagni.
- ◆ Non conservare in luoghi dove la temperatura potrebbe superare 40 °C.
- ◆ Caricare solo a temperature ambiente comprese tra 10 °C e 40 °C.
- ◆ Caricare solo usando il caricabatterie fornito in dotazione con l'elettroutensile.
- u** Per lo smaltimento delle batterie, seguire le istruzioni fornite alla sezione "Tutela ambientale".



Non tentare di caricare delle batterie danneggiate.

#### Caricabatterie

- ◆ Usare il caricabatterie Stanley Fat Max solo per caricare la batteria dell'elettroutensile con il quale è stato fornito. Tipi diversi di batterie potrebbero scoppiare, provocando lesioni personali e danni materiali.
- ◆ Non tentare mai di caricare batterie non ricaricabili.
- ◆ Fare sostituire immediatamente i cavi di alimentazione difettosi.
- ◆ Non lasciare che il caricabatterie si bagni.
- ◆ Non aprire il caricabatterie.
- ◆ Non collegare il caricabatterie a sonde.



Il caricabatterie è destinato esclusivamente all'uso in ambienti interni.

### Caratteristiche

Questo elettroutensile presenta alcune o tutte le seguenti caratteristiche.

1. Grilletto a velocità variabile
2. Pulsante di blocco del grilletto
3. Impugnatura principale
4. Morsetto per accessori senza utensile
5. Batteria
6. Rilascio delle batterie
7. Luce a LED
8. Posizione di attacco degli accessori

### Uso

**Avvertenza!** Lasciare che l'elettroutensile funzioni al proprio ritmo.

Non sovraccaricarlo.

### Carica della batteria (Fig. A)

La batteria deve essere caricata prima dell'impiego iniziale e quando non eroga una potenza sufficiente per svolgere lavori che prima era possibile eseguire facilmente.

Durante la carica, la batteria potrebbe riscaldarsi. Si tratta di un fatto normale che non indica la presenza di un problema.

**Avvertenza!** Non caricare la batteria a temperature ambientali inferiori a 10 °C o superiori a 40 °C. La temperatura di carica raccomandata è di circa 24 °C.

**Nota:** il caricabatterie non carica una batteria se la temperatura delle celle è inferiore a 10 °C o superiore a 40 °C circa.

**La batteria deve essere lasciata nel caricabatterie, che comincerà a caricarla automaticamente quando la temperatura delle celle aumenta o diminuisce.**

**Nota:** per garantire la massima prestazione e durata dei pacchi batteria agli ioni di litio, caricare completamente il pacco batteria prima di utilizzarlo per la prima volta.

- ◆ Collegare il caricabatterie (9) a una presa di corrente adatta prima di inserirvi il pacco batteria (5).

- ◆ La spia verde (9a) (in carica) lampeggia ripetutamente, indicando che è iniziato il processo di caricamento.
- ◆ Il completamento della carica sarà indicato dalla spia verde (9a) che rimane accesa fissa. Il pacco batteria (5) è completamente carico e può essere utilizzato subito o lasciato nel caricabatterie (6).
- ◆ Caricare le batterie scariche entro 1 settimana. La durata della batteria si riduce parecchio se viene conservata scarica.

Premendo il tasto dello stato di carica (5a) è possibile vedere facilmente la carica residua della batteria, come illustrato nella Figura B.

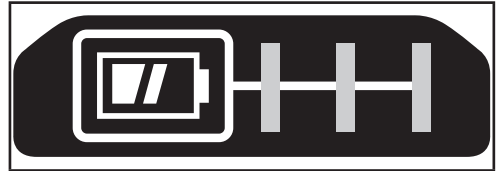

### Installazione e rimozione del pacco batteria dall'elettrotensile

**Avvertenza!** Verificare che il pulsante di bloccaggio sia attivato per evitare l'azionamento dell'interruttore mentre si estrae o si inserisce la batteria.

### Come installare il pacco batteria (Fig. C)

- ◆ Inserire il pacco batteria saldamente nell'elettrotensile fino a quando non si sente uno scatto, come illustrato nella Figura C. Assicurarsi che il pacco batteria sia completamente inserito e bloccato in posizione.

### Come rimuovere il pacco batteria (Fig. D)

- ◆ Premere il pulsante di rilascio della batteria (6), come illustrato nella Figura D, ed estrarre il pacco batteria dall'elettrotensile.

### Gancio per cintura (accessorio opzionale) (Fig. E e F)

**Avvertenza!** Per ridurre il rischio di lesioni personali gravi, portare il pulsante avanti/indietro alla posizione di blocco o spegnere l'apparato e scollegare il pacco batteria prima di eseguire qualsiasi regolazione o rimozione/installazione di dotazioni o accessori.

Un avvio accidentale potrebbe provocare lesioni.

**Avvertenza!** Per ridurre il rischio di gravi lesioni personali, utilizzare il gancio per cintura (12) ESCLUSIVAMENTE per attaccare l'elettrotensile a una cintura da lavoro. NON utilizzare il gancio per cintura (12) per legare o fissare l'elettrotensile a una persona o un oggetto durante l'uso. NON appendere l'elettrotensile o altri oggetti in posizione sopraelevata utilizzando il gancio per cintura.

**Avvertenza!** Per ridurre il rischio di lesioni personali gravi, accertarsi che la vite (11) che tiene in sede il gancio per cintura sia avvitata saldamente.

**Nota:** durante il fissaggio o il riposizionamento del gancio per cintura (12), utilizzare esclusivamente la vite (11) fornita in dotazione. Assicurarsi di serrare saldamente la vite.

Il gancio per cintura (12) può essere fissato su entrambi i lati dell'elettrotensile utilizzando esclusivamente la vite (11) in dotazione, a seconda che l'utilizzatore sia mancino o destrorso.

### Modalità LED del caricabatterie

	<b>In carica:</b> LED verde lampeggiante a intermittenza	
	<b>Carica completa:</b> LED verde acceso fisso	
	<b>Ritardo per pacco caldo/freddo:</b> LED verde lampeggiante a intermittenza LED rosso acceso fisso	

**Nota:** il/i caricabatterie compatibile/i non caricherà/caricheranno un pacco batteria difettoso. Il caricabatterie indicherà che il pacco batteria è difettoso e non si illuminerà.

**Nota:** ciò potrebbe anche indicare un problema del caricabatterie. Se il caricabatterie indica la presenza di un problema, portare il caricabatterie e il pacco batteria presso un centro di assistenza autorizzato per essere testati.

### Batteria lasciata nel caricabatterie

Il caricabatterie e il pacco batteria possono essere lasciati collegati alla rete elettrica con il LED sempre acceso. Il caricabatterie manterrà il pacco batteria come nuovo e completamente carico.

### Ritardo per pacco caldo/freddo

Quando il caricabatterie rileva una batteria troppo calda o troppo fredda avvia automaticamente un Ritardo per pacco batteria caldo/freddo, il LED verde (9a) lampeggerà in maniera intermittente e il LED rosso (9b) rimarrà acceso fisso, sospendendo il caricamento finché la batteria non ha raggiunto la temperatura appropriata. Il caricabatterie passa quindi automaticamente alla modalità di carica. Questa funzione garantisce la massima durata della batteria.

### Indicatore dello stato di carica della batteria (Fig. B)

La batteria include un'indicatore dello stato di carica che consente di stabilire rapidamente la sua autonomia di funzionamento, come mostra la Figura B.

Se lo si desidera, è possibile rimuovere completamente il gancio dall'elettrotensile.

Per spostare il gancio per cintura (12), svitare la vite (11) che lo tiene in sede e riavvitarla sul lato opposto. Assicurarsi di serrare saldamente la vite (11).



**Nota:** sono disponibili vari ganci di sospensione per il sistema Track Wall e varie configurazioni di stoccaggio.



Visitare il nostro sito [www.stanley.eu/3](http://www.stanley.eu/3) per ulteriori informazioni.

## Accessori

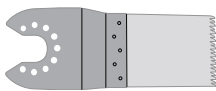
Questo elettrotensile è dotato di alcuni o di tutti gli accessori riportati di seguito.

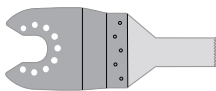
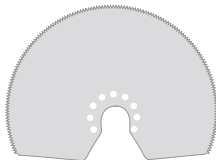
Le prestazioni dell'elettrotensile dipendono dall'accessorio usato. Gli accessori Stanley FatMax sono fabbricati secondo standard qualitativi elevati e sono stati progettati per ottenere le migliori prestazioni dall'elettrotensile. Utilizzando questi accessori si otterrà il meglio dall'elettrotensile.

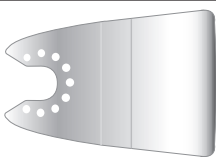
	<p><b>Lama da sega per taglio a tuffo di precisione per materiali in legno, plastica morbida.</b> (Codice pezzo - STA26105-XJ)</p> <p>Divisione, taglio a tuffo e taglio a filo per legno e plastica morbida. Ideale per porte, battiscopa, davanzali e pavimentazioni.</p>
	<p><b>Lama da sega per taglio a tuffo per legno e metallo.</b> (Codice pezzo - STA26110-XJ)</p> <p>Divisione, taglio a tuffo e taglio a filo per legno, plastica, tubi non ferrosi a parete sottile ed estrusioni, chiodi e viti.</p>
	<p><b>Lama da sega per taglio a tuffo per legno e metallo.</b> (Codice pezzo - STA26115-XJ)</p> <p>Divisione, taglio a tuffo e taglio a filo per legno, plastica, tubi non ferrosi a parete sottile ed estrusioni.</p>
	<p><b>Lama da sega segmentata.</b> (Codice pezzo - STA26120-XJ)</p> <p>Lama di lunga durata ideale per il taglio di legno, plastica, materiali ferrosi e non ferrosi a parete sottile.</p>

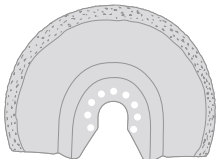
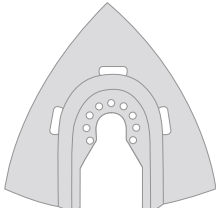
	<p><b>Raschietto rigido.</b> (Codice pezzo - STA26135-XJ)</p> <p>Ideale per la rimozione di materiale duro e morbido da superfici piane come pavimentazioni in vinile, adesivo di moquette incollate, adesivo di piastrelle, boiacca, vernice e lacche.</p>
	<p><b>Raschietto flessibile.</b> (Codice pezzo - STA26140-XJ)</p> <p>Ideale per la rimozione di materiali elastomerici dalle superfici piane dure in aree difficili da raggiungere come il sigillante al silicone e altri materiali da calafataggio.</p>
	<p><b>Lama per rimozione della boiacca al carburo.</b> (Codice pezzo - STA26125-XJ)</p> <p>Con superficie rivestita di carburo, ideale per eliminare boiacca e adesivo per piastrelle da superfici piane e per la rimozione veloce di legno, truciolo e fibra di vetro.</p>
	<p><b>Raspa al carburo.</b> (Codice pezzo - STA26130-XJ)</p> <p>Con superficie rivestita di carburo ideale per la rimozione di boiacca e di plastica, truciolo e fibra di vetro.</p>

## Assemblaggio

### Montaggio e rimozione degli accessori (figg. G - H)

**Avvertenza!** Prima di montare un accessorio, spegnere e scollegare l'elettrotensile dall'alimentazione elettrica/rimuovere la batteria.

### Montaggio di un accessorio Stanley Fat Max (figg. G - H)

- ◆ Afferrare l'elettrotensile e premere la leva di serraggio degli accessori (4).
- ◆ Far scorrere l'accessorio (13) tra l'albero e il supporto verificando che si innesti tra gli otto piedini sul supporto e che sia a filo con l'albero.



- ◆ Rilasciare la leva di serraggio degli accessori.

**Nota:** alcuni accessori, come i raschietti e le lame, possono essere montati ad angolo se richiesto.

#### Smontaggio di un accessorio Stanley Fat Max

- ◆ Afferrare l'elettrotensile e premere la leva di serraggio degli accessori (4).
- ◆ Estrarre l'accessorio dall'elettrotensile verificando che si disinnesti dagli otto piedini sul supporto.
- ◆ Rilasciare la leva di serraggio degli accessori.

**Avvertenza:** quando si smonta un accessorio indossare dei guanti, dato che potrebbe essersi riscaldato durante l'uso.

#### Montaggio di un foglio di carta vetrata (Fig. J)

- ◆ Allineare il foglio di carta vetrata alla base di levigatura come illustrato.
- ◆ Premere saldamente e in modo uniforme il foglio di carta vetrata sulla base di levigatura, verificando che i fori presenti sul foglio siano allineati con quelli della base.

#### Rimozione di un foglio di carta vetrata

- ◆ Staccare il foglio di carta vetrata dalla base di levigatura.

**Avvertenza!** Non utilizzare mai la base di levigatura senza aver prima montato un foglio di carta vetrata o un accessorio.

#### Montaggio dell'adattatore per l'aspirazione delle polveri (Fig. K)

- ◆ Allineare l'adattatore di estrazione della polvere (17) alla base di levigatura (14) come illustrato.
- ◆ Premere saldamente e in modo uniforme l'adattatore nella base di levigatura.
- ◆ Serrare l'adattatore ruotando il dado di bloccaggio (16) in senso orario.
- ◆ Collegare un aspirapolvere all'adattatore di estrazione della polvere.

#### Rimozione dell'adattatore per aspirazione delle polveri

- ◆ Ruotare il dado di bloccaggio (16) in senso antiorario.
- ◆ Estrarre l'adattatore di estrazione della polvere (17) dalla base di levigatura (14).

#### Montaggio di accessori alternativi (Fig. L)

- ◆ Infilare il distanziale (19) sul collare (18).
- ◆ Appoggiare l'accessorio alternativo (20) sul collare (18).
- ◆ Avvitare saldamente il bullone di fissaggio (21) in sede per garantire che l'accessorio alternativo sia ben fissato (20).

**Nota:** il distanziale e il bullone di fissaggio non sono usati per bloccare in posizione gli accessori Stanley Fat Max. Gli accessori Black and Decker vengono fissati mediante la leva di bloccaggio degli accessori Super-Lok™ che non richiede l'impiego di attrezzi.

#### Posizione corretta delle mani (Fig. N)

**Avvertenza!** Al fine di ridurre il rischio di lesioni personali gravi, tenere le mani SEMPRE nella posizione corretta, illustrata in figura.

**Avvertenza!** Allo scopo di ridurre il rischio di lesioni personali gravi, mantenere SEMPRE l'apparecchio con presa sicura per prevenire reazioni improvvise.

La posizione corretta delle mani prevede una mano sull'impugnatura principale (3).

#### Accensione e spegnimento (Fig. N)

**Avvertenza!** Assicurarsi di spegnere completamente l'apparecchio prima di inserire la batteria.

- ◆ Installare la batteria.
- ◆ Per accendere l'elettrotensile, premere l'interruttore a velocità variabile (1).
- ◆ Per spegnere l'apparato, rilasciare l'interruttore di azionamento a velocità variabile (1).

#### Luce di lavoro a LED

La luce di lavoro a LED (7) è attivata automaticamente quando l'elettrotensile è acceso.

#### Indicatore batteria scarica

Se la luce di lavoro a LED (7) comincia a lampeggiare in modo rapido e continuo quando l'interruttore dell'elettrotensile è premuto, significa che la carica del pacco batteria è esaurita e che deve essere ricaricato.

A differenza di altri tipi di pacco batteria, quelli al litio-ionio erogano una potenza sempre uguale per l'intera durata della carica. L'elettrotensile non sarà soggetto a una perdita graduale della potenza durante l'impiego. Per indicare che la carica del pacco batteria sta per esaurirsi e che deve essere caricato, si avrà una diminuzione rapida della potenza dell'elettrotensile.

**Nota:** il LED potrebbe anche lampeggiare in caso di sovraccarico o di temperatura elevata (vedere "Protezione della batteria").

#### Uso

**Avvertenza!** Lasciare che l'elettrotensile funzioni al proprio ritmo. Non sovraccaricarlo.

**Avvertenza!** Prima di eseguire tagli in pareti, pavimenti o soffitti, controllare l'ubicazione di fili e tubazioni.

#### Interruttore di blocco On/Off (fig. M)

##### Disattivare il blocco dell'apparato

- ◆ Premere l'interruttore di blocco on/off (2) fino in fondo a destra o fino in fondo a sinistra per disattivare il blocco del grilletto.

### Attivare il blocco dell'apparato

- ◆ Premere il grilletto 1 per accendere l'unità.
- ◆ Premere l'interruttore di blocco on/off 2 a destra o a sinistra.
- ◆ Mentre l'interruttore di blocco on/off è premuto a destra o a sinistra, rilasciare il grilletto per bloccare l'unità.
- ◆ Premere il grilletto per rilasciare la funzione di blocco.
- ◆ Rilasciare il grilletto per spegnere l'apparato.

### Consigli per un utilizzo ottimale

- ◆ Afferrare sempre saldamente l'elettrotensile. Per lavori di precisione, afferrare l'elettrotensile vicino alla parte anteriore.
- ◆ Se possibile, bloccare il pezzo in lavorazione in una morsa, specialmente quando si usano lame da taglio.
- ◆ Non esercitare una pressione eccessiva sull'elettrotensile.
- ◆ Usare sempre il corretto tipo di accessorio per il materiale del pezzo e il tipo di taglio.
- ◆ Verificare regolarmente lo stato degli accessori. Sostituirli se necessario.
- ◆ Segnare il punto di partenza desiderato.
- ◆ Accendere l'elettrotensile e far entrare lentamente gli accessori nel pezzo fino al punto di partenza desiderato.
- ◆ Fissare un pezzo di compensato o di legno morbido sulla parte posteriore del pezzo e segare insieme per ottenere un taglio netto.
- ◆ Non forzare la lame da taglio nel pezzo. Tenere presente che il taglio di un pezzo di lamiera richiede di solito più tempo della segatura di pezzi in legno.
- ◆ Prima di tagliare del metallo, lubrificare con un velo sottile di olio la linea di taglio.
- ◆ Quando si carteggiano strati di vernice nuova, adoperare carta con grana fine prima di applicare lo strato successivo di vernice.
- ◆ Sulle superfici rugose, o quando si rimuovono strati di vernice, iniziare a levigare con carta abrasiva a grana grossa. Su superfici di altro tipo, cominciare con una grana media. In entrambi i casi, per ottenere una rifinitura omogenea passare gradualmente a una grana sottile.
- ◆ Consultare il rivenditore per ulteriori informazioni sugli accessori disponibili.

### Manutenzione

Questo elettrotensile/apparecchio con cavo/senza cavo Stanley Fat Max è stato progettato per funzionare a lungo con una manutenzione minima. Prestazioni sempre soddisfacenti dipendono da una cura appropriata e da una pulizia regolare.

**Avvertenza!** Prima di eseguire interventi di manutenzione su elettrotensili con o senza cavo procedere come descritto di seguito.

- ◆ Spegnerne e scollegare l'apparecchio/elettrotensile dalla presa di corrente.
- ◆ Oppure spegnere ed estrarre la batteria, se l'apparecchio/elettrotensile è dotato una batteria separata.
- ◆ Oppure scaricare completamente la batteria se è di tipo integrale e quindi spegnerlo.
- ◆ Pulire regolarmente le prese di ventilazione dell'apparecchio/elettrotensile/alimentatore con un pennello o con un panno morbido e asciutto.
- ◆ Pulire regolarmente il vano del motore con un panno umido. Non usare materiali abrasivi o detergenti a base di solventi.

### Sostituzione della spina (solo Regno Unito e Irlanda)

Se dovesse essere necessario installare una nuova spina:

- ◆ smaltire in sicurezza quella vecchia;
- ◆ collegare il filo marrone al morsetto sotto tensione della nuova spina;
- ◆ collegare il filo blu al morsetto neutro.

**Avvertenza!** Non effettuare alcun collegamento al terminale di messa a terra. Seguire le istruzioni di montaggio fornite con le spine di buona qualità. Fusibile raccomandato: 5 A.

### Tutela ambientale



Raccolta differenziata. I prodotti e le batterie contrassegnate con questo simbolo non devono essere smaltiti con i rifiuti domestici normali.

Prodotti e batterie contengono materiali che possono essere recuperati o riciclati, riducendo la domanda di materie prime. Riciclare i prodotti elettrici e le batterie attenendosi alle disposizioni locali vigenti. Ulteriori informazioni sono disponibili all'indirizzo [www.2helpU.com](http://www.2helpU.com).

### Dati tecnici

SFMCE510 H1		
Tensione	$V_{DC}$	18
Velocità a vuoto	$min^{-1}$	0 - 19000
Angolo di oscillazione	Gradi	1,6 o 3,2
Peso	kg	0.89 (unità vuota, senza batteria)

Caricabatterie	SFMCB11	SFMCB12	SFMCB14	
Tensione in ingresso	$V_{AC}$	230	230	230
Tensione in uscita	$V_{DC}$	18	18	18
Corrente	A	1,25	2	4

Batteria		SFMCB201	SFMCB202	SFMCB204	SFMCB206
Tensione	$V_{DC}$	18	18	18	18
Capacità	Ah	1,5	2,0	4,0	6,0
Tipo		Li-Ion	Li-Ion	Li-Ion	Li-Ion

Livello di pressione sonora misurato in base a EN62841:	
Pressione sonora ( $L_{pA}$ )	88 dB(A), incertezza (K) 3 dB(A)
Potenza sonora ( $L_{WA}$ )	99 dB(A), incertezza (K) 3 dB(A)
Valori totali di emissione di vibrazione (somma vettore triassiale) in conformità alla norma EN62841:	
Valore di emissione di vibrazione $a_w$	$= 14 \text{ m/s}^2 \quad K = 1,5 \text{ m/s}^2$

## Dichiarazione di conformità CE

DIRETTIVA MACCHINE



Levigatrice oscillante cordless - SFMCE510

Stanley Europe dichiara che questi prodotti descritti al paragrafo "Dati tecnici" sono conformi alle seguenti normative: 2006/42/CE, EN 62841-1:2015, EN 62841-2-4:2014

Questi prodotti sono anche conformi alle Direttive 2014/30/UE e 2011/65/UE. Per ulteriori informazioni contattare Stanley Europe al seguente indirizzo oppure consultare l'ultima di copertina del manuale.

Il firmatario è responsabile della compilazione della documentazione tecnica e rende questa dichiarazione per conto di Stanley Fat Max.

*Patrick Diepenbach*

Patrick Diepenbach  
General Manager, Benelux  
STANLEY FATMAX,  
Richard-Klinger-Strasse 11,  
65510 Idstein, Germany  
30/08/2021

## Garanzia

Stanley FatMax è sicura della qualità dei propri prodotti e offre ai consumatori una garanzia di 12 mesi dalla data di acquisto.

Il presente certificato di garanzia è complementare ai diritti legali e non li pregiudica in alcun modo. La garanzia è valida nei territori degli Stati membri dell'Unione Europea o dell'EFTA (Associazione europea di libero scambio).

Per attivare la garanzia, il reclamo deve essere effettuato in accordo con i Termini e condizioni Stanley FatMax e sarà necessario presentare la prova di acquisto al venditore o al riparatore autorizzato. I Termini e condizioni della garanzia Stanley FatMax di 1 anno e la sede del tecnico riparatore autorizzato più vicino sono consultabili online sul sito web [www.2helpU.com](http://www.2helpU.com) oppure contattando la sede Stanley FatMax di zona all'indirizzo indicato in questo manuale.

Si prega di visitare il nostro sito [www.stanley.eu/3](http://www.stanley.eu/3) per registrare il nuovo prodotto Stanley Fat Max e ricevere aggiornamenti su nuovi prodotti e offerte speciali. Un elenco completo di tutti i tecnici autorizzati Stanley Fat Max e i dettagli completi sui servizi post-vendita sono disponibili su Internet all'indirizzo: [www.stanley.eu/3](http://www.stanley.eu/3)

(Vertaling van de originele instructies)

**NEDERLANDS**

## Bedoeld gebruik

Het oscillerend gereedschap SFMCE510 van Stanley Fat Max is ontwikkeld voor doe-het-zelftoepassingen als schuren. Het is ook geschikt voor het zagen van houtmaterialen, kunststof, gips, non-ferrometalen en bevestigingsmateriaal (bijv. niet-geharde spijkers, nieten), het bewerken van zachte wandtegels en het afschrappen van kleine oppervlakken. Dit gereedschap is bedoeld voor professionele gebruikers en voor privé-gebruik, door niet-professionele gebruikers.

## Veiligheidsinstructies

### Algemene veiligheidswaarschuwingen voor elektrisch gereedschap



**Waarschuwing! Lees alle veiligheidswaarschuwingen, instructies, illustraties en specificaties die bij dit gereedschap zijn meegeleverd.** Het niet opvolgen van alle onderstaande instructies kan leiden tot een elektrische schok, brand en/of ernstig persoonlijk letsel.

**Bewaar alle waarschuwingen en instructies als referentiemateriaal.** Het in de waarschuwingen gebruikte begrip 'elektrisch gereedschap' heeft betrekking op elektrische gereedschappen voor gebruik op de netspanning (met netsnoer) of op accu (snoerloos).

#### 1. Veilige werkomgeving

- Houd uw werkomgeving schoon en goed verlicht.** Op rommelige of donkere plekken zullen sneller ongelukken gebeuren.
- Werk niet met elektrisch gereedschap in een omgeving met explosiegevaar, zoals in de nabijheid van brandbare vloeistoffen, gassen of stof.**

Elektrisch gereedschap veroorzaakt vonken die het stof of de dampen kunnen doen ontbranden.

- c. **Houd kinderen en omstanders tijdens het gebruik van elektrisch gereedschap op afstand.** Als u wordt afgeleid, kunt u de controle over het gereedschap verliezen.

## 2. Elektrische veiligheid

- a. **De netstekker van het elektrisch gereedschap moet in het stopcontact passen. Pas de stekker nooit op enige manier aan.**

**Gebruik geen adapterstekkers in combinatie met geaard elektrisch gereedschap.** Niet-aangepaste stekkers en passende contactdozen verminderen het risico van een elektrische schok.

- b. **Vermijd aanraking van het lichaam met geaarde oppervlakken, bijvoorbeeld buizen, verwarmingen, fornuizen en koelkasten.** Er bestaat een verhoogd risico van een elektrische schok als uw lichaam contact heeft met aarde.
- c. **Stel elektrisch gereedschap niet bloot aan regen en vocht.** Als er water in een elektrisch gereedschap dringt, verhoogt dit het risico van een elektrische schok.
- d. **Behandel het snoer voorzichtig. Gebruik het snoer nooit om het elektrisch gereedschap te dragen of naar u toe te trekken, of de stekker uit het stopcontact te halen. Houd het snoer uit de buurt van warmtebronnen, olie, scherpe randen, of bewegende onderdelen.** Beschadigde snoeren of snoeren die in de war zijn geraakt, verhogen het risico van een elektrische schok.
- e. **Gebruik, wanneer u buitenshuis met elektrisch gereedschap werkt, alleen verlengsnoeren die zijn goedgekeurd voor gebruik buitenshuis.** Het gebruik van een verlengsnoer dat geschikt is voor buiten vermindert het risico van een elektrische schok.
- f. **Als u met elektrisch gereedschap werkt op een vochtige locatie, gebruik dan een reststroomschakelaar (RCD).** Het gebruik van een aardlekschakelaar vermindert het risico van een elektrische schok.

## 3. Persoonlijke veiligheid

- a. **Blijf alert, let goed op wat u doet en ga met verstand te werk bij het gebruik van elektrisch gereedschap. Gebruik elektrisch gereedschap niet als u vermoeid bent of als u onder invloed van drugs, alcohol of medicatie bent.** Een moment van onoplettendheid tijdens het werken met elektrisch gereedschap kan leiden tot ernstig persoonlijk letsel.
- b. **Draag persoonlijke beschermende uitrusting. Draag altijd oogbescherming.**

Beschermende uitrusting, zoals een stofmasker, antislip veiligheidsschoenen, een helm, of gehoorbescherming, gebruikt in de juiste omstandigheden, zal het risico op persoonlijk letsel verminderen.

- c. **Voorkom per ongeluk inschakelen. Controleer, voor u de stekker in het stopcontact steekt en/of de accu plaatst, en voor u het gereedschap oppakt en draagt, dat de schakelaar in de uit-stand staat.** Het dragen van elektrisch gereedschap met uw vinger op de schakelaar of het aanzetten van elektrisch gereedschap waarvan de schakelaar aan staat, kan leiden tot ongelukken.
  - d. **Verwijder stelsleutels of steeksleutels voordat u het elektrisch gereedschap inschakelt.** Een steeksleutel of een inbussleutel in een draaiend deel van het elektrisch gereedschap kan tot persoonlijk letsel leiden.
  - e. **Reik niet buiten uw macht. Blijf altijd stevig en in balans op de grond staan.** Dit geeft u betere controle over het elektrisch gereedschap in onverwachte situaties.
  - f. **Draag geschikte kleding. Draag geen loszittende kleding of sieraden. Houd uw haar en kleding weg bij bewegende onderdelen.** Loszittende kleding, sieraden of lang haar kunnen door bewegende delen worden gegrepen.
  - g. **Als voorzieningen voor stofafzuiging of een stofreservoir kunnen worden gemonteerd, controleer dan dat deze zijn aangesloten en op de juiste wijze worden gebruikt.** Het gebruik van stofafzuiging kan aan stof gerelateerde gevaren verminderen.
  - h. **Word niet gemakzuchtig doordat u door veelvuldig gebruik vertrouwd bent geraakt met het gereedschap, en verlies niet de veiligheidsbeginselen uit het oog.** Een onvoorzichtige handeling kan in een fractie van een seconde ernstig letsel tot gevolg hebben.
- ## 4. Gebruik en onderhoud van elektrisch gereedschap
- a. **Overbelast het elektrisch gereedschap niet. Gebruik het juiste elektrisch gereedschap voor uw toepassing.** Met het juiste elektrisch gereedschap kunt u de werkzaamheden waarvoor het gereedschap is ontworpen, beter en veiliger uitvoeren.
  - b. **Gebruik het elektrisch gereedschap niet als de schakelaar niet goed werkt.** Ieder elektrisch gereedschap dat niet met de schakelaar kan worden bediend, is gevaarlijk en moet worden gerepareerd.
  - c. **Haal de stekker uit het stopcontact en/of neem de accu uit het gereedschap voor u aanpassingen uitvoert, accessoires verwisselt of het elektrische gereedschap opbergt.** Dergelijke preventieve veiligheidsmaatregelen verminderen het risico dat het elektrisch gereedschap per ongeluk wordt gestart.
  - d. **Bewaar elektrisch gereedschap dat niet wordt gebruikt, buiten bereik van kinderen.**

Laat personen die er niet vertrouwd mee zijn en deze aanwijzingen niet hebben gelezen niet met het gereedschap werken.

Elektrisch gereedschap is gevaarlijk in handen van ongetrainde gebruikers.

- e. **Onderhoud elektrisch gereedschap en accessoires goed. Controleer dat bewegende delen van het elektrisch gereedschap goed functioneren en niet klemmen, en dat er niet onderdelen zodanig zijn gebroken of beschadigd dat de werking van het elektrisch gereedschap nadelig wordt beïnvloed. Laat het gereedschap voor gebruik repareren als het beschadigd is.** Veel ongelukken worden veroorzaakt door slecht onderhouden elektrisch gereedschap.
- f. **Houd zaag- en snijgereedschap scherp en schoon.** Goed onderhouden zaaggereedschap met scherpe snijvlakken loopt minder snel vast en is gemakkelijker onder controle te houden.
- g. **Gebruik elektrisch gereedschap, accessoires, zaagjes en boortjes, enz., volgens deze aanwijzingen. Let daarbij op de werkomstandigheden en de uit te voeren werkzaamheden.** Gebruik van het elektrisch gereedschap voor werkzaamheden die anders zijn dan bedoeld, kan leiden tot een gevaarlijke situatie.
- h. **Houd de handgrepen droog, schoon en vrij van olie en vet.** Gladde handgrepen en greepoppervlakken maken het moeilijk het gereedschap veilig te hanteren en onder controle te houden in onverwachte situaties.

## 5. Gebruik en onderhoud van accugereedschap

- a. **Laad accu's alleen op met de door de fabrikant aanbevolen lader.** Een lader die geschikt is voor het ene type accu, kan een risico van brand doen ontstaan bij gebruik met een andere accu.
- b. **Gebruik elektrisch gereedschap alleen in combinatie met specifiek vermelde accu's.** Het gebruik van andere accu's kan gevaar voor letsel en brand opleveren.
- c. **Houd de accu, wanneer u deze niet gebruikt, weg bij andere metalen objecten zoals paperclips, munten, sleutels, spijkers, schroeven of andere kleine metalen voorwerpen die een verbinding tot stand kunnen brengen tussen de ene pool en de andere.** Als kortsluiting tussen de polen van de accu wordt gemaakt, kan dit tot brandwonden of brand leiden.
- d. **Wanneer de accu slecht wordt behandeld, kan er vloeistof uit de accu spuiten, vermijd contact met deze vloeistof. Als er per ongeluk contact ontstaat, spoel dan met water. Als de vloeistof in de ogen komt, roep dan tevens medische hulp in.** Vloeistof uit de accu kan irritatie en brandwonden veroorzaken.

- e. **Gebruik niet een accu of gereedschap die/dat beschadigd is of waaraan wijzigingen zijn aangebracht.** Beschadigde of gemodificeerde accu's kunnen zich onvoorspelbaar gedragen wat brand, explosie of een risico van letsel met zich mee kan brengen.
- f. **Stel een accu of gereedschap niet bloot aan vuur of uitzonderlijk hoge temperaturen.** Blootstelling aan vuur of een temperatuur boven 130 °C kan explosie tot gevolg hebben.
- g. **Volg alle instructies voor het opladen en laad de accu of het gereedschap niet bij een temperatuur buiten het temperatuurbereik dat wordt opgegeven in de instructies.** Onjuist opladen of opladen bij temperaturen buiten het opgegeven bereik kan de accu beschadigen en het risico van brand vergroten.

## 6. Service

- a. **Laat het gereedschap alleen repareren door gekwalificeerd en vakkundig personeel en alleen met originele vervangingsonderdelen.** De veiligheid van het gereedschap blijft dan gewaarborgd.
- b. **Voer nooit servicewerkzaamheden uit aan accu's.** Alleen de fabrikant of een geautoriseerd servicecentrum mag servicewerkzaamheden aan accu's uitvoeren.

## Aanvullende veiligheidswaarschuwingen voor elektrisch gereedschap



**Waarschuwing!** Waarschuwing! Aanvullende veiligheidswaarschuwingen voor handzagen.

- ◆ **Houd het gereedschap vast bij de geïsoleerde greepoppervlakken wanneer u een handeling uitvoert waarbij het snijdende hulpstuk met onzichtbare draden in aanraking kan komen.** Accessoires van zaaggereedschap die in contact komen met bedrading die onder stroom staat, kunnen metalen onderdelen van het gereedschap onder stroom zetten en de gebruiker een elektrische schok geven.
- ◆ **Zet het werkstuk met klemmen of op een andere praktische manier vast op een stabiele ondergrond.** Wanneer u het werkstuk vasthoudt met de hand of het tegen uw lichaam gedrukt houdt, is het instabiel en kunt u de controle verliezen.
- ◆ **Blijf met uw handen uit de buurt van het zaaggebied.** Reik nooit, om welke reden dan ook, met een hand onder het werkstuk. Blijf met uw vingers en duim uit de buurt van het heen en weer bewegende zaagblad en de zaagbladklem. Houd de zaag niet in evenwicht door de zool vast te houden.
- ◆ **Houd zaagbladen scherp.** Door botte of beschadigde zaagbladen kan de zaag onder druk afwijken van de zaaglijn of vastlopen.

Gebruik altijd een zaagblad dat geschikt is voor het materiaal van het werkstuk en het soort zaagsnede.

- ◆ **Controleer, wanneer u een leiding of buis gaat doorzagen dat deze geen water, elektrische bedrading, enz., bevat.**
- ◆ **Raak het werkstuk of zaagblad niet aan direct na het zagen.** Zij kunnen zeer heet worden.
- ◆ **Wees bedacht op verborgen gevaren. Controleer waar zich bedrading en leidingen bevinden voor u de zaag in muren, vloeren of plafonds zet.**
- ◆ **Nadat u de schakelaar hebt losgelaten blijft het blad bewegen.**

Schakel het gereedschap altijd uit en wacht tot het zaagblad volledig tot stilstand is gekomen voor u het gereedschap neerlegt.

**Waarschuwing!** De waarde voor trillingsemisatie tijdens het werkelijke gebruik van het elektrisch gereedschap kan verschillen van de aangegeven waarde afhankelijk van de manieren waarop het gereedschap wordt gebruikt. Het trillingsniveau kan toenemen tot boven het aangegeven niveau.

- ◆ Het bedoeld gebruik wordt beschreven in deze instructiehandleiding. Het gebruik van andere accessoires of hulpstukken of uitvoering van andere handelingen met dit gereedschap dan die in deze instructiehandleiding worden aanbevolen, kan leiden tot persoonlijk letsel en/of materiële schade.

### Veiligheid van anderen

- ◆ Dit apparaat is niet bedoeld voor gebruik door personen (inclusief kinderen) met verminderde fysieke, zintuiglijke of psychische vermogens, of een gebrek aan ervaring of kennis, tenzij zij onder toezicht staan van of instructie krijgen over het gebruik van het apparaat door iemand die verantwoordelijk is voor hun veiligheid.
- ◆ Houd toezicht op kinderen zodat zij niet met het apparaat kunnen spelen.

### Trillingen

De aangegeven waarden voor trillingsemisatie in de technische gegevens en de Conformiteitsverklaring, zijn gemeten volgens een standaardtestmethode die door EN62841 wordt verstrekt. Hiermee kan het ene gereedschap met het andere worden vergeleken. De aangegeven waarde voor trillingsemisatie kan ook worden gebruikt bij een voorlopige bepaling van blootstelling.

**Waarschuwing!** De waarde voor trillingsemisatie tijdens het werkelijke gebruik van het elektrisch gereedschap kan verschillen van de aangegeven waarde afhankelijk van de manieren waarop het gereedschap wordt gebruikt. Het trillingsniveau kan toenemen tot boven het aangegeven niveau.

Bij beoordeling van de blootstelling aan trillingen met het doel vast te stellen welke veiligheidsmaatregelen 2002/44/EG vereist ter bescherming van personen die tijdens hun werk regelmatig elektrisch gereedschap gebruiken, moet bij een inschatting van de blootstelling aan trillingen rekening worden gehouden met de werkelijke gebruiksomstandigheden en de manier waarop het gereedschap wordt gebruikt. Daarbij moet ook rekening worden gehouden met alle onderdelen van de bedrijfscyclus, zoals wanneer het gereedschap wordt uitgeschakeld en wanneer het gereedschap stationair loopt en ook de aanlooptijd.

### Overige risico's.

Er kunnen zich bij het gebruik van dit gereedschap nog meer risico's voordoen, die mogelijk niet in de bijgesloten veiligheidswaarschuwingen worden beschreven. Deze risico's kunnen zich voordoen door onoordeelkundig gebruik, langdurig gebruik, enz.

Zelfs wanneer de veiligheidsvoorschriften in acht worden genomen en de veiligheidsvoorzieningen worden gebruikt, kunnen bepaalde risico's niet worden uitgesloten. Dit zijn onder meer:

- ◆ Verwondingen veroorzaakt door aanraking van draaiende/bewegende onderdelen.
- ◆ Verwondingen die worden veroorzaakt bij het wisselen van onderdelen, zaagbladen of accessoires.
- ◆ Verwondingen die worden veroorzaakt door langdurig gebruik van het gereedschap. Wanneer u langere periodes met gereedschap werkt, kunt u het beste regelmatig een pauze nemen.
- ◆ Gehoorbeschadiging.
- ◆ Gevaren voor de gezondheid die worden veroorzaakt door het inademen van stof wanneer u met uw gereedschap werkt (bijvoorbeeld: - werken met hout, vooral eikenhout, beukenhout en MDF).

### Etiketten op het gereedschap

Naast de datumcode is het gereedschap voorzien van de volgende symbolen:



**Waarschuwing!** De gebruiker moet de instructiehandleiding lezen zodat het risico van letsel wordt beperkt.



Kijk niet in de werkklamp.

### Aanvullende veiligheidsinstructies voor accu's en laders

#### Accu's

- ◆ Probeer nooit om welke reden dan ook accu's open te maken.

- ◆ Stel de accu niet bloot aan water.
- ◆ Bewaar de accu niet op locaties waar de temperatuur kan stijgen tot boven 40 °C.
- ◆ Laad de accu's alleen op bij een omgevingstemperatuur tussen 10 °C en 40 °C.
- ◆ Gebruik alleen de lader die bij het apparaat is geleverd.
- ◆ Gooi lege accu's weg volgens de instructies in het gedeelte "Het milieu beschermen".



Probeer niet beschadigde accu's op te laden.

## Laders

- ◆ Gebruik de lader van Stanley Fat Max alleen voor het opladen van de accu in het apparaat waarbij de lader is bijgeleverd. Andere batterijen kunnen openbarsten, met persoonlijk letsel en materiële schade tot gevolg.
- ◆ Probeer nooit niet-oplaadbare accu's op te laden.
- ◆ Laat een defect snoer onmiddellijk vervangen.
- ◆ Stel de lader niet bloot aan water.
- ◆ Maak de lader niet open.
- ◆ Steek niet met een scherp voorwerp in de lader.



De lader is uitsluitend bedoeld voor gebruik binnenshuis.



Lees de gebruikershandleiding voor gebruik.

## Elektrische veiligheid



De lader is dubbel geïsoleerd, en daarom is een aarddraad niet nodig. Controleer altijd dat de netspanning overeenkomt met de waarde op het typeplaatje. Probeer nooit de lader te voorzien van een normale netstekker.

- ◆ Als het netsnoer is beschadigd, moet dit, om ongelukken te voorkomen, worden vervangen door de fabrikant of een Stanley Fat Max-servicecentrum.

## Functies

Dit gereedschap is voorzien van enkele of alle van de volgende functies.

1. Knop voor variabele snelheid
2. Aan/Uit-vergrendelknop
3. Hoofdhandgreep
4. Accessoireklem zonder gereedschap
5. Accu
6. Accuvrijgave
7. Lampje
8. Locatie bevestiging hulpstuk

## Gebruik

**Waarschuwing!** Laat het gereedschap op z'n eigen snelheid werken.

Overbelast het gereedschap niet.

## De accu opladen (Afb. A)

De accu moet vóór het eerste gebruik worden opgeladen, en ook zodra de accu niet meer voldoende vermogen levert voor taken die eerst gemakkelijk konden worden uitgevoerd.

Tijdens het opladen kan de accu warm worden. Dit is normaal en duidt niet op een probleem.

**Waarschuwing!** Laad de batterij niet op bij een omgevingstemperatuur lager dan 10 °C of hoger dan 40 °C. De aanbevolen laadtemperatuur is ongeveer 24 °C.





**Opmerking: De lader zal de accu niet opladen als de temperatuur van de accu lager is dan ongeveer 10 °C of hoger dan 40 °C.**

**Laat de accu in dat geval in de lader zitten. De lader wordt automatisch ingeschakeld wanneer de accu de juiste temperatuur heeft.**

**Opmerking:** U kunt maximale prestaties en levensduur van Lithium-Ion-accu's garanderen door de accu's volledig op te laden voor u deze voor het eerst in gebruik neemt.

- ◆ Steek de stekker van de lader (9) in een geschikt stopcontact voor u de accu (5) plaatst.
- ◆ Het groene laadlampje (9a) zal ononderbroken knipperen ten teken dat het laadproces is begonnen.
- ◆ Wanneer een accu volledig is opgeladen, wordt dat aangegeven door het groene laadlampje (9a) dat blijft branden. De accu (5) is volledig opgeladen en kan worden gebruikt of in de lader (6) blijven zitten.
- ◆ Lege accu's moeten binnen 1 week worden opgeladen. Als u accu's in onopgeladen toestand bewaart, loopt de levensduur van de accu's aanzienlijk terug.

## Standen van de LED-lampjes van de lader

	<b>Laden:</b> Groene LED Knippert	
	<b>Geheel opgeladen:</b> Groene LED Blijft branden	
	<b>Hot/Cold Pack Delay (Vertraging Hete/Koude Accu):</b> Groene LED Knippert Rode LED Blijft branden	

**Opmerking:** De geschikte lader(s) laden niet een kapotte accu op. Wanneer accu kapot is, kunt u dat zien doordat er geen lampjes van de lader gaan branden.



**Opmerking:** Dit kan ook betekenen dat er iets mis is met de lader. Als de lader aangeeft dat er een probleem is, laat de lader en de accu dan testen door een geautoriseerd servicecentrum.

### De accu in de lader laten

U kunt de accu voor onbepaalde tijd in de lader laten terwijl het LED-lampje blijft branden. De lader houdt de accu volledig opgeladen.

### Hot/Cold Pack Delay (Vertraging Hete/Koude Accu)

Wanneer de lader detecteert dat een accu te warm of te koud is, wordt een Hot/Cold Delay gestart en gaat het groene LED-lampje (9a) knipperen en blijft het rode LED-lampje (9b) branden, en wordt het laden uitgesteld tot de accu een geschikte temperatuur heeft bereikt. De lader schakelt dan zelf over op de accu-laadstand. Deze functie zorgt voor een maximale levensduur van de accu.

### Laadniveau-indicator van de accu (Afb. B)

De accu heeft een laadniveau-indicator waarmee snel kan worden vastgesteld hoe lang de accu nog meekan, zoals wordt getoond in afbeelding B. U kunt door op de knop (5a) te drukken gemakkelijk zien hoelang de accu nog meekan, zoals wordt geïllustreerd in afbeelding B.

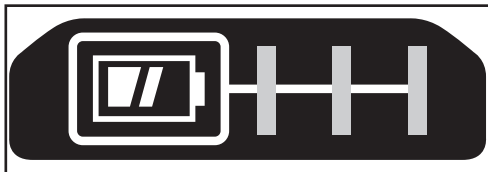

### De accu in het gereedschap plaatsen en eruitnemen

**Waarschuwing!** Controleer dat de knop voor vergrendeling in de Uit-stand is ingeschakeld zodat het gereedschap niet kan worden ingeschakeld, voordat u de accu uitneemt of plaatst.

### De accu plaatsen (Afb. C)

- ◆ Plaats de accu in het gereedschap tot u een klik hoort, zoals wordt getoond in afbeelding C. Controleer dat de accu goed op z'n plaats zit en volledig is vergrendeld.

### De accu uitnemen (Afb. D)

- ◆ Druk op de accuvrijgaveknop (6) zoals wordt getoond in afbeelding D en trek de accu uit het gereedschap.

### Riemhaak (Als optie verkrijgbaar) (Afb. E, F)

**Waarschuwing!** Voorkom het risico van ernstig persoonlijk letsel: plaats de vooruit/achteruit-knop in de vergrendel/uit-positie of schakel het gereedschap uit en haal de accu eruit voordat u aanpassingen aanbrengt of hulpstukken of accessoires verwijdert/plaatst.

Wanneer het apparaat per ongeluk wordt gestart, kan dat leiden tot letsel.

**Waarschuwing!** Beperk het risico van ernstig persoonlijk letsel, gebruik de riemhaak (12) UITSLUITEND om het gereedschap aan een werkriem te hangen. Gebruik de riemhaak (12) NIET om het gereedschap aan een persoon of voorwerp te hangen of vast te maken tijdens gebruik. Hang het gereedschap NIET boven uw hoofd en hang geen voorwerpen op aan de riemhaak.

**Waarschuwing!** Beperk het risico van ernstig persoonlijk letsel, let erop dat de schroef (11) waarmee de riemhaak vastzit, goed is bevestigd.

**Opmerking:** Gebruik voor het bevestigen of vervangen van de riemhaak (12) alleen de bijgeleverde schroef (11). Let erop dat de schroef stevig is vastgedraaid.

Voor links- of rechtshandig gebruik kan de riemhaak (12) met de bijgeleverde schroef (11) aan weerszijden van het gereedschap worden bevestigd. Als u de haak niet wilt gebruiken, kunt u deze van het gereedschap nemen.

U kunt de riemhaak verplaatsen door de schroef (11) die de riemhaak (12) op z'n plaats houdt, te verwijderen en aan andere zijde weer te monteren. Let erop dat de u schroef (11) stevig vastdraait.

**Opmerking:** Er zijn diverse Trackwall-haken en opberg-configuraties leverbaar.

Ga naar onze website [www.stanley.eu/3](http://www.stanley.eu/3) voor meer informatie.



### Accessoires

Er kunnen bij dit gereedschap enkele van de volgende accessoires, of alle, worden geleverd.

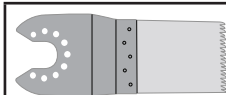
De prestaties van het gereedschap zijn afhankelijk van de gebruikte accessoires. Accessoires van Stanley Fat Max zijn vervaardigd volgens hoge kwaliteitsnormen en ze zijn ontworpen met het doel de prestaties van het gereedschap te verhogen. Met deze accessoires kunt u optimale prestaties bereiken met het gereedschap.

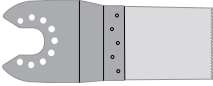
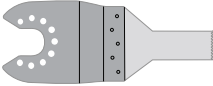
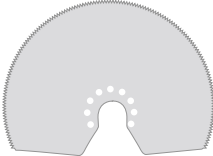
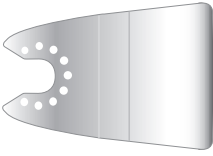

**Zaagblad voor nauwkeurige invalzaagsnede voor houtmaterialen, zachte kunststoffen.**  
(Onderdeelnummer - STA26105-XJ)  
Scheiden, invalzagen vlak afzagen van hout en zachte kunststoffen. Ideaal voor werken aan deuren, plinten, kozijnen en vloeren.

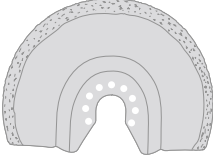
	<p><b>Zaagblad voor invalzagen voor hout en metaal.</b> (Onderdeelnummer - STA26110-XJ)</p> <p>Scheiden, invalzagen en vlak afzagen van hout, kunststoffen, dunwandige buizen van non-ferrometalen, spijkers en schroeven.</p>
	<p><b>Zaagblad voor invalzagen voor hout en metaal.</b> (Onderdeelnummer - STA26115-XJ)</p> <p>Scheiden, invalzagen en vlak afzagen van hout, kunststoffen en dunwandige buizen van non-ferrometalen en profielen.</p>
	<p><b>Gesegmenteerd zaagblad.</b> (Onderdeelnummer - STA26120-XJ)</p> <p>Zaagblad met een lange levensduur dat ideaal is voor het zagen van hout, kunststoffen, en dunwandige materialen van ferrometalen en non-ferrometalen.</p>
	<p><b>Harde schraper.</b> (Onderdeelnummer - STA26135-XJ)</p> <p>Ideaal voor het verwijderen van harde of zachte materialen van vlakke oppervlakken, zoals het verwijderen van vinyl vloerbedekking, gebonden tapijttijm, tegeltijm, voegmiddel, verf en lak.</p>
	<p><b>Flexibele schraper.</b> (Onderdeelnummer - STA26140-XJ)</p> <p>Ideaal voor het verwijderen van elastomeermaterialen van harde, vlakke oppervlakken op moeilijk bereikbare plaatsen, zoals siliconenaftichtingen en andere voegmaterialen.</p>
	<p><b>Carbide blad voor verwijdering van voegmiddel.</b> (Onderdeelnummer - STA26125-XJ)</p> <p>Met carbide gecoat oppervlak dat ideaal is voor het verwijderen van voegen en tegeltijm van vlakke oppervlakken en voor snelle verwijdering van hout, spaanplaat en glasvezel.</p>

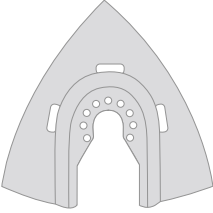
	<p><b>Carbide rasp.</b> (Onderdeelnummer - STA26130-XJ)</p> <p>Met carbide gecoat oppervlak dat ideaal is voor het verwijderen van voegen en voor snelle verwijdering van kunststoffen, spaanplaat en glasvezel.</p>
---	--

## Montage

**De accessoires plaatsen en verwijderen (afb. G - H)**  
**Waarschuwing!** Ontkoppel het gereedschap van de stroomvoorziening/neem de accu uit het gereedschap voor u een accessoire bevestigt.

### Een Stanley Fat Max-accessoire bevestigen (afb. G - H)

- ◆ Houd het gereedschap vast en druk de klemhendel voor accessoires (4) in.
- ◆ Schuif het accessoire (13) tussen de schacht en de accessoirehouder, en let er daarbij op dat het accessoire ingrijpt op alle acht pinnen op de houder, en vlak ligt ten opzichte van de schacht.
- ◆ Laat de klemhendel voor accessoires los.

**Opmerking:** Sommige accessoires, zoals schrapers en zaagbladen, kunnen, indien nodig, onder een hoek worden gemonteerd.

### Een Stanley Fat Max-accessoire verwijderen

- ◆ Houd het gereedschap vast en druk de klemhendel voor accessoires (4) in.
- ◆ Trek het accessoire uit het gereedschap; zorg er daarbij voor dat het accessoire loskomt van alle acht pinnen op de houder.
- ◆ Laat de klemhendel voor accessoires los.

**Waarschuwing:** Draag handschoenen tijdens het verwijderen van accessoires, omdat deze tijdens het gebruik heet kunnen worden.

### Een vel schuurpapier plaatsen (afb. J)

- ◆ Leg het schuurpapier gelijk met de schuurzool, zoals wordt getoond.
- ◆ Druk het schuurpapier goed en gelijkmatig op de schuurzool; zorg er daarbij voor dat de gaten in het papier aansluiten op de gaten in de zool.

### Vel schuurpapier verwijderen

- ◆ Trek het schuurpapier los van de schuurzool.

**Waarschuwing!** Gebruik de schuurzool nooit zonder dat er schuurpapier of accessoires zijn geplaatst.

### De stofzuigadapter monteren (afb. K)

- ◆ Lijn het stofzuigadapter (17) uit met de schuurzool (14), zoals wordt getoond.
- ◆ Druk het adapter stevig en gelijkmatig en op de schuurzool.
- ◆ Maak het adapter vast door de borgmoer (16) naar rechts te draaien.
- ◆ Sluit een stofzuiger aan op het stofzuigadapter.

### Het stofzuigadapter verwijderen

- ◆ Draai de borgmoer (16) linksom.
- ◆ Trek het stofzuigadapter (17) uit de schuurzool (14).

### Andere accessoires bevestigen (afb. L)

- ◆ Plaats de afstandhouder (19) op de kraag (18).
- ◆ Plaats het andere accessoire (20) op de kraag (18).
- ◆ Draai de bevestigingsbout (21) stevig vast zodat het andere accessoire (20) stevig vastzit.

**Opmerking:** De tussening en bevestigingsbout worden niet gebruikt voor het bevestigen van Stanley Fat Max-accessoires. **Black & Decker-accessoires worden bevestigd met de Super-lok™ klemhendel** voor accessoires, waarbij geen gereedschap nodig is.

### Juiste stand van de handen (Afb. N)

**Waarschuwing!** Beperk het risico van ernstig persoonlijk letsel, houd de handen ALTIJD in de juiste positie, zoals afgebeeld.

**Waarschuwing!** Beperk het risico van ernstig persoonlijk letsel, houd het gereedschap ALTIJD stevig vast, zodat u bent voorbereid op een plotseling reactie.

Voor de juiste handpositie zet u één hand op de hoofdhandgreep (3).

### In- en uitschakelen (Afb. N)

**Waarschuwing!** Controleer dat de aan/uit-knop geheel op UIT staat voor u de accu plaatst.

- ◆ Plaats de accu.
- ◆ Schakel het gereedschap in door op de schakelaar (1) voor variabele snelheid te drukken.
- ◆ U kunt het gereedschap uitschakelen door de schakelaar (1) voor variabele snelheid los te laten.

### LED-werklicht

Het LED-werklicht (7) gaat automatisch branden wanneer u het gereedschap inschakelt.

### Indicatielampje voor geringe lading van accu

Als het LED-werklicht (7) snel en voortdurend begint te knipperen wanneer de schakelaar op het gereedschap wordt ingedrukt, is de accu bijna leeg en moet de accu worden opgeladen.

In tegenstelling tot andere typen accu zorgen Lithium-ionaccu's voor een constante stroomtoevoer voor de volledige gebruiksduur. Het gereedschap gaat niet steeds langzamer of minder krachtig werken terwijl u werkt. Om aan te geven dat de accu bijna leeg is en moet worden opgeladen, wordt de stroomtoevoer voor het gereedschap snel minder.

**Opmerking: Het lampje kan ook knipperen vanwege overbelasting of te hoge temperatuur (zie Accubescherming).**

### Gebruik

**Waarschuwing!** Laat het gereedschap op z'n eigen snelheid werken. Overbelast het gereedschap niet.

**Waarschuwing!** Controleer waar zich bedrading en leidingen bevinden voordat u in muren, vloeren of plafonds gaat zagen.

### Schakelaar Aan/Uit Vergrendeling (afb. M)

#### Het gereedschap vergrendelen in de uit-stand

- ◆ Druk de schakelaar Aan/Uit Vergrendeling (2) helemaal naar rechts of helemaal naar links en vergrendel de schakelaar zo in de uit-stand.

#### Het gereedschap vergrendelen in de aan-stand

- ◆ Schakel het gereedschap in door op schakelaar 1 te drukken.
- ◆ Duw schakelaar 2 Aan/Uit Vergrendeling naar rechts of naar links.
- ◆ Laat, terwijl u de schakelaar Aan/Uit Vergrendeling naar rechts of naar links duwt, de Aan/Uit-schakelaar los en vergrendel zo het gereedschap in de aan-stand.
- ◆ Duw op de Aan/Uit-schakelaar wanneer u de functie voor vergrendeling in de aan-stand wilt vrijgeven.
- ◆ U schakelt het gereedschap uit door de schakelaar los te laten

### Tips voor optimaal gebruik

- ◆ Houd het gereedschap altijd stevig vast. Houd voor precisiewerk het gereedschap verder naar voren vast.
- ◆ Klem het werkstuk wanneer mogelijk vast, vooral wanneer u zaagbladen gebruikt.
- ◆ Oefen niet te veel druk uit op het gereedschap.
- ◆ Gebruik altijd het juiste type hulpstuk voor het werkstukmateriaal en het type zaagsnede.
- ◆ Controleer regelmatig de conditie van accessoires. Vervang ze wanneer dat nodig is.
- ◆ Markeer het gewenste startpunt.

- ◆ Schakel het gereedschap in en breng de hulpstukken langzaam in contact met het werkstuk, op het gewenste startpunt.
- ◆ Klem een stuk multiplex of zacht hout vast aan de achterzijde van het werkstuk en zaag door deze combinatie zodat een scherpe zaagsnede ontstaat.
- ◆ Steek het zaagblad voorzichtig in het werkstuk. NB. het zagen van metaalplaat neemt gewoonlijk meer tijd dan het zagen van dikkere werkstukken van hout.
- ◆ Breng, wanneer u metaal zaagt, voor u gaat zagen een dunne laag olie op de zaaglijn aan.
- ◆ Schuur nieuwe verflagen met een extra fijne korrel voor u een volgende verflaag aanbrengt.
- ◆ Begin op zeer ruwe oppervlakken of bij het verwijderen van verflagen met een grove korrel. Begin op andere oppervlakken met middelgrof schuurpapier. Ga in beide gevallen geleidelijk over op een fijne korrel voor een gladde afwerking.
- ◆ Vraag uw detailhandel informatie over de verkrijgbare accessoires.

## Onderhoud

Uw Stanley Fat Max-gereedschap/-apparaat (met netsnoer/snoerloos) is ontworpen om gedurende langere tijd te functioneren met een minimum aan onderhoud. Het continu naar tevredenheid functioneren hangt af van de juiste zorg voor het gereedschap en regelmatig schoonmaken.

**Waarschuwing!** Ga als volgt te werk voor u onderhoud aan elektrisch gereedschap met of zonder snoer uitvoert:

- ◆ Schakel het gereedschap/apparaat uit en trek de stekker uit het stopcontact.
- ◆ Of schakel het gereedschap/apparaat uit en verwijder de accu als het een afzonderlijke accu heeft.
- ◆ Of laat de accu volledig ontladen als de accu is ingebouwd en schakel het apparaat uit.
- ◆ Reinig regelmatig de ventilatieopeningen van het gereedschap/apparaat/lader met een zachte borstel of droge doek.
- ◆ Reinig de behuizing van de motor regelmatig met een vochtige doek. Gebruik niet een schurend schoonmaakmiddel of een schoonmaakmiddel op basis van een oplosmiddel.

## Netstekker vervangen (alleen VK en Ierland)

Als er een nieuwe netstekker moet worden gemonteerd:

- ◆ Gooi de oude stekker op verantwoorde wijze weg.
- ◆ Sluit de bruine draad aan op de spanningvoerende pool in de nieuwe stekker.
- ◆ Sluit de blauwe draad op de niet-spanningvoerende pool.

**Waarschuwing!** Er moet geen verbinding tot stand worden gebracht met de aardeaansluiting.

Volg de montage-instructies die bij stekkers van goede kwaliteit worden geleverd. Aanbevolen zekering: 5 A.

## Het milieu beschermen



Gescheiden afvalinzameling. Producten en accu's waarop dit symbool is aangebracht, mogen niet bij het normale huishoudafval worden weggegooid.

Producten en accu's bevatten materialen die kunnen worden teruggewonnen of gerecycled en dat doet de vraag naar grondstoffen afnemen.

Recycle elektrische producten en accu's volgens de ter plaatse geldende bepalingen. Nadere informatie is beschikbaar op [www.2helpU.com](http://www.2helpU.com).

## Technische gegevens

SFMCES10 H1		
Spanning	$V_{DC}$	18
Snelheid onbelast	$\text{min}^{-1}$	0 - 19000
Oscillatiehoek	Graden	1,6 of 3,2
Gewicht	kg	0,89 (kale unit, geen accu)

Lader		SFMCB11	SFMCB12	SFMCB14
Ingangsspanning	$V_{AC}$	230	230	230
Uitgangsspanning	$V_{DC}$	18	18	18
Laadstroom	A	1,25	2	4

Accu		SFMCB201	SFMCB202	SFMCB204	SFMCB206
Spanning	$V_{DC}$	18	18	18	18
Capaciteit	Ah	1,5	2,0	4,0	6,0
Type		Li-Ion	Li-Ion	Li-Ion	Li-Ion

### Geluidsrukniveau volgens EN62841:

Geluidsdruk ( $L_{pA}$ ) 88 dB(A), onzekerheid (K) 3 dB(A)

Geluidsvermogen ( $L_{WA}$ ) 99 dB(A), meetonzekerheid (K) 3 dB(A)

### Totale trillingwaarden (som triaxvector) volgens EN62841:

Waarde trillingsemissie  $a_{wv} = 14 \text{ m/s}^2$   $K = 1,5 \text{ m/s}^2$

## EG Conformiteitsverklaring

RICHTLIJN VOOR MACHINES



Snoerloos oscillerend gereedschap - SFMCE510

Stanley Europe verklaart dat deze producten, die beschreven worden onder "Technische gegevens", voldoen aan:

2006/42/EC, EN 62841-1:2015, EN 62841-2-4:2014

Deze producten voldoen ook aan richtlijn

2014/30/EU en 2011/65/EU. Neem voor meer informatie

contact op met Stanley Europe op het volgende adres of

raadpleeg de achterzijde van de handleiding.

Ondergetekende is verantwoordelijk voor de samenstelling van het technische bestand en legt deze verklaring af namens

Stanley Fat Max.

*Patrick Diepenbach*

Patrick Diepenbach

General Manager, Benelux

STANLEY FATMAX,

Richard-Klinger-Strasse 11,

65510 Idstein, Germany

30-8-2021

## Garantie

Stanley Fat Max heeft vertrouwen in zijn producten en biedt consumenten een garantie van 12 maanden vanaf de datum van aankoop.

Deze garantie vormt een aanvulling op uw wettelijke rechten en beperken deze niet. De garantie is geldig op het grondgebied van de Lidstaten van de Europese Unie en de Europese Vrijhandelszone.

Voor een garantie-aanspraak moet uw aanspraak in overeenstemming zijn met de Voorwaarden en Condities van Stanley Fat Max en moet u een bewijs van aankoop overleggen aan de verkoper of aan een geautoriseerde reparatiemonteur. Voorwaarden en condities van de 1-jarige garantie van Stanley Fat Max en het adres van de vestiging van het geautoriseerde reparatiecentrum bij u in de buurt, kunt u vinden op internet op [www.2helpU.com](http://www.2helpU.com), of door contact op te nemen met het Stanley Fat Max-kantoor ter plaatse, op het adres dat in deze handleiding wordt vermeld.

Bezoek onze website [www.stanley.eu/3](http://www.stanley.eu/3), waar u uw nieuwe Stanley Fat Max- product kunt registreren, en ontvang updates over nieuwe producten en speciale aanbiedingen. Er is ook een lijst van Stanley Fat Max-servicecentra en meer informatie over onze klantenservice te vinden op het volgende internetadres: [www.stanley.eu/3](http://www.stanley.eu/3)

## Uso previsto

La herramienta oscilante SFMCE510 de Stanley Fat Max ha sido diseñada para diversas aplicaciones de bricolaje, como las operaciones de lijado. También es apropiada para cortar materiales de madera, plástico, yeso, metales no ferrosos y elementos de fijación (p. ej. clavos no endurecidos, grapas); para trabajar con azulejos blandos, y para raspar pequeñas superficies. Esta herramienta ha sido concebida para usuarios profesionales y para usuarios no profesionales privados.

## Instrucciones de seguridad

### Advertencias de seguridad para herramientas eléctricas en general



**¡Advertencia! Lea todas las advertencias de seguridad, instrucciones, ilustraciones y especificaciones suministradas con esta herramienta eléctrica.** El incumplimiento de las instrucciones que se indican a continuación puede causar descargas eléctricas, incendios y/o lesiones graves.

**Guarde todas las advertencias e instrucciones para futuras consultas.** El término "herramienta eléctrica" que aparece en las advertencias se refiere a la herramienta eléctrica que funciona a través de la red eléctrica (con cable) o a la herramienta eléctrica que funciona con batería (sin cable).

### 1. Seguridad del área de trabajo

- Mantenga limpia y bien iluminada el área de trabajo.**  
Las áreas en desorden u oscuras pueden provocar accidentes.
- No utilice herramientas eléctricas en entornos con peligro de explosión, como aquellos en los que haya líquidos, gases o polvos inflamables.** Las herramientas eléctricas originan chispas que pueden inflamar el polvo o los gases.
- Mantenga alejados a los niños y otras personas del área de trabajo al emplear la herramienta eléctrica.** Las distracciones pueden causar la pérdida del control de la herramienta.

### 2. Seguridad eléctrica

- El enchufe de la herramienta eléctrica debe corresponder a la toma de corriente. No modifique nunca el enchufe de ninguna forma. No utilice ningún enchufe adaptador con las herramientas eléctricas conectadas a tierra (puestas a masa).** Los enchufes no modificados y las tomas de corriente compatibles reducen el riesgo de descarga eléctrica.

- b. **Evite que su cuerpo toque partes conectadas o puestas a tierra tales como tuberías, radiadores, cocinas y refrigeradores.** Existe un mayor riesgo de descarga eléctrica si su propio cuerpo está conectado a tierra.
  - c. **No exponga las herramientas eléctricas a la lluvia y a la humedad.** Si entra agua en una herramienta eléctrica, aumenta el riesgo de descarga eléctrica.
  - d. **Cuide el cable de alimentación. No use nunca el cable para transportar, tirar de la herramienta eléctrica o desenchufarla. Mantenga el cable alejado del calor, aceite, bordes afilados y piezas en movimiento.** Los cables dañados o enredados aumentan el riesgo de descarga eléctrica.
  - e. **Al trabajar con la herramienta eléctrica en la intemperie utilice solamente cables de prolongación homologados para su uso en exteriores.** La utilización de un cable adecuado para el uso en exteriores reduce el riesgo de descarga eléctrica.
  - f. **Si la utilización de una herramienta eléctrica en un lugar húmedo es inevitable, utilice una fuente protegida con un dispositivo diferencial residual (DDR).** El uso de un DDR reduce el riesgo de descarga eléctrica.
- 3. Seguridad personal**
- a. **Esté atento a lo que hace y emplee la herramienta eléctrica con prudencia. No maneje una herramienta eléctrica cuando esté cansado o bajo los efectos de drogas, medicamentos o alcohol.** Un momento de falta de atención cuando se manejan las herramientas eléctricas puede ocasionar lesiones personales graves.
  - b. **Utilice un equipo de protección personal. Utilice siempre protección ocular.** El uso de equipo de protección como mascarillas antipolvo, calzado antideslizante, casco o protección auditiva en las condiciones apropiadas reduce la posibilidad de lesiones personales.
  - c. **Impida que la herramienta se ponga en marcha involuntariamente. Asegúrese de que el interruptor se encuentre en la posición de apagado antes de conectar la herramienta a la fuente de alimentación o a la batería, o de coger o transportar la herramienta.** Transportar herramientas eléctricas con el dedo puesto en el interruptor o herramientas eléctricas activadoras que tengan el interruptor encendido puede provocar accidentes.
  - d. **Retire las herramientas de ajuste o llaves fijas antes de encender la herramienta eléctrica.** Dejar una llave inglesa u otra llave puesta en una pieza en movimiento de la herramienta eléctrica puede ocasionar lesiones personales.
  - e. **Sea precavido. Mantenga un equilibrio adecuado y la estabilidad constantemente.** Esto permite un mejor control de la herramienta eléctrica en situaciones inesperadas.
  - f. **Lleve puesta una vestimenta de trabajo adecuada. No se ponga ropa suelta o joyas. Mantenga el cabello y la ropa alejados de las piezas móviles.** La ropa suelta, las joyas y el pelo largo pueden quedar atrapados en las piezas en movimiento.
  - g. **Siempre que sea posible utilizar unos equipos de aspiración o captación de polvo, asegúrese de que estén montados y de se utilicen correctamente.** El uso de equipo de recogida de polvo puede reducir los riesgos relacionados con el polvo.
  - h. **Evite que la familiaridad adquirida con el uso frecuente de las herramientas le haga confiarse demasiado e ignorar las normas de seguridad de las herramientas.** Un descuido puede causar lesiones graves en una fracción de segundo.
- 4. Uso y cuidado de herramientas eléctricas**
- a. **No sobrecargue la herramienta eléctrica. Use la herramienta eléctrica correcta para su trabajo.** La herramienta eléctrica correcta funcionará mejor y con mayor seguridad si se utiliza de acuerdo con sus características técnicas.
  - b. **No utilice la herramienta eléctrica si no se puede encender y apagar con el interruptor.** Toda herramienta eléctrica que no pueda controlarse con el interruptor es peligrosa y debe ser reparada.
  - c. **Desconecte el enchufe de la fuente de alimentación y/o saque la batería de la herramienta, si es extraíble, antes de realizar cualquier ajuste, cambiar accesorios o guardar las herramientas eléctricas.** Dichas medidas de seguridad preventivas reducen el riesgo de poner en marcha accidentalmente la herramienta eléctrica.
  - d. **Guarde las herramientas eléctricas fuera del alcance de los niños y no permita que la utilicen las personas no familiarizadas con su uso o con estas instrucciones.** Las herramientas eléctricas son peligrosas en manos de personas no capacitadas.
  - e. **Realice el mantenimiento de sus herramientas eléctricas y accesorios. Compruebe que las piezas móviles no estén desalineadas ni atascadas, que no haya piezas rotas ni cualquier otra condición que pudiera afectar al funcionamiento de la herramienta eléctrica. Si la herramienta eléctrica está dañada, llévela para que sea reparada antes de utilizarla.** Se ocasionan muchos accidentes por el mal mantenimiento de las herramientas eléctricas.

- f. **Mantenga las herramientas de corte limpias y afiladas.** Hay menos probabilidad de que las herramientas de cortar con bordes afilados se bloqueen, y son más fáciles de controlar.
- g. **Utilice la herramienta eléctrica, los accesorios, los útiles de la herramienta, etc. de acuerdo con estas instrucciones, y tenga en cuenta las condiciones de trabajo y la tarea que va a realizar.**  
El uso de la herramienta eléctrica para operaciones que no sean las previstas puede ocasionar una situación peligrosa.
- h. **Mantenga las empuñaduras y superficies de agarre secas, limpias y libres de aceite y grasa.** Las empuñaduras resbaladizas y las superficies engrasadas impiden aferrar y controlar la herramienta en situaciones imprevistas.
5. **Uso y cuidado de la herramienta de batería**
- a. **Recárguela solo con el cargador especificado por el fabricante.**  
Un cargador adecuado para un tipo de batería puede provocar riesgos de incendios al ser utilizado con otra batería.
- b. **Utilice las herramientas eléctricas solamente con las baterías recomendadas.** El uso de otras baterías puede suponer un riesgo de incendio y lesiones.
- c. **Cuando no utilice la batería, manténgala alejada de objetos de metal como clips para papel, monedas, llaves, clavos, tornillos y otros pequeños objetos metálicos que pueden realizar una conexión de un terminal a otro.** Si se produce un cortocircuito entre los terminales de la batería, pueden ocasionarse incendios o quemaduras.
- d. **En caso de uso abusivo puede salir líquido de la batería, evite el contacto. Si se produce un contacto accidental, lave con agua. Si el líquido se pone en contacto con los ojos, acuda además a un médico.** El líquido expulsado de la batería podrá provocar irritaciones o quemaduras.
- e. **No use la batería ni la herramienta si están dañadas o han sido modificadas.** Las baterías dañadas o modificadas pueden tener reacciones imprevistas y causar incendios, explosión o riesgo de lesiones.
- f. **No exponga la batería o la herramienta al fuego o a temperaturas excesivas.** La exposición al fuego o a una temperatura superior a 130 °C puede causar una explosión.
- g. **Siga las instrucciones de carga y no cargue la batería o la herramienta fuera del intervalo de temperatura especificado en las instrucciones.** La carga incorrecta o fuera del rango de temperatura especificado puede dañar la batería y aumentar el riesgo de incendio.

## 6. Reparaciones

- a. **Esta herramienta eléctrica solo la puede reparar personal técnico autorizado que emplee exclusivamente piezas de repuesto originales.**  
Así se asegurará que se mantenga la seguridad de la herramienta eléctrica.
- b. **Nunca repare la batería si está dañada.** La reparación de la batería puede ser efectuada únicamente por el fabricante o los proveedores de servicio autorizados.

## Advertencias de seguridad adicionales para herramientas eléctricas



¡Advertencia! ¡Advertencia! Advertencias de seguridad adicionales para sierras de mano.

- ◆ **Sujete la herramienta eléctrica únicamente por las superficies de agarre aisladas cuando realice una operación en la que el accesorio de corte pueda entrar en contacto con un cable oculto.** El contacto de los accesorios de corte con un cable cargado, puede cargar las partes metálicas expuestas de la herramienta eléctrica y producir una descarga eléctrica al operador.
- ◆ **Utilice fijaciones o cualquier otro método para fijar y apoyar la pieza de trabajo en una plataforma estable.** Si sostiene la pieza de trabajo con las manos o con su cuerpo, esta estará inestable y podrá hacer que usted pierda el control.
- ◆ **Mantenga las manos alejadas de la zona de corte.** No ponga nunca la mano debajo de la pieza de trabajo por ningún motivo.  
No ponga el pulgar ni los otros dedos cerca de la hoja de la sierra alternativa ni cerca de la sujeción de la hoja. No estabilice la sierra agarrando la zapata.
- ◆ **Mantenga las hojas afiladas.** Las hojas flojas o dañadas pueden provocar que la sierra dé un viraje brusco o se paralice al ejercer la presión para el corte. Utilice siempre el tipo de hoja de sierra apropiado para cada material de trabajo y tipo de corte.
- ◆ **Si corta tubos o conductos, compruebe que no contengan restos de agua, cables eléctricos, etc.**
- ◆ **No toque la pieza de trabajo ni la hoja inmediatamente después de utilizar la herramienta.** Pueden alcanzar temperaturas muy elevadas.
- ◆ **Tenga en cuenta los peligros ocultos, antes de serrar paredes, suelos o techos, compruebe la ubicación del cableado y las cañerías.**
- ◆ **La hoja seguirá moviéndose después de soltar el interruptor.**  
Apague la herramienta y espere siempre a que la hoja se detenga completamente antes de dejar la herramienta.



**¡Advertencia!** El valor de emisión de vibraciones durante el funcionamiento real de la herramienta eléctrica puede diferir del valor declarado en función de cómo se utilice dicha herramienta. El nivel de las vibraciones puede aumentar por encima del nivel declarado.

- ◆ En este manual de instrucciones se describe el uso previsto. La utilización de accesorios o dispositivos auxiliares o la realización de operaciones distintas a las recomendadas en este manual de instrucciones para esta herramienta pueden suponer un riesgo de lesiones corporales y/o de daños materiales.

### Seguridad de otras personas

- ◆ Este aparato no está destinado para su uso por parte de personas (incluyendo los niños) con capacidades físicas, sensoriales o mentales reducidas, o que carezcan de la experiencia o el conocimiento necesario, a menos que estén supervisadas o reciban las instrucciones relativas al uso del aparato por una persona encargada de su seguridad.
- ◆ Los niños deben estar siempre vigilados para asegurarse de que no juegan con el aparato.

### Vibración

Los valores de emisión de vibraciones declarados en el apartado de características técnicas y en la declaración de conformidad se han calculado según un método de prueba estándar proporcionado por la norma EN62841 y pueden utilizarse para comparar una herramienta con otra. El valor de emisión de vibraciones especificado también puede utilizarse en una evaluación preliminar de la exposición.

**¡Advertencia!** El valor de emisión de vibraciones durante el funcionamiento real de la herramienta eléctrica puede diferir del valor declarado en función de cómo se utilice dicha herramienta. El nivel de las vibraciones puede aumentar por encima del nivel declarado.

Al evaluar la exposición a las vibraciones con el fin de determinar las medidas de seguridad que exige la directiva 2002/44/CE para proteger a las personas que utilizan periódicamente herramientas eléctricas en el entorno laboral, deberá tenerse en cuenta una estimación de la exposición a las vibraciones, las condiciones de uso reales y el modo de empleo de la herramienta, así como los pasos del ciclo operativo como, por ejemplo, el número de veces que la herramienta se apaga, el tiempo que está parada y el tiempo de activación.

### Riesgos residuales.

El uso de esta herramienta puede producir riesgos residuales adicionales no incluidos en las advertencias de seguridad adjuntas. Estos riesgos se pueden generar por un uso incorrecto, demasiado prolongado, etc.

El cumplimiento de las normas de seguridad correspondientes y el uso de dispositivos de seguridad no evitan ciertos riesgos residuales. Dichos riesgos incluyen:

- ◆ Lesiones producidas por el contacto con piezas móviles o giratorias.
- ◆ Lesiones causadas al cambiar piezas, hojas o accesorios.
- ◆ Lesiones causadas por el uso prolongado de una herramienta. Si utiliza una herramienta durante periodos de tiempo demasiado prolongados, asegúrese de realizar pausas con frecuencia.
- ◆ Deterioro auditivo.
- ◆ Riesgos para la salud causados por la respiración del polvo generado por el uso de la herramienta (por ejemplo, al trabajar con madera, especialmente roble, haya, tablero semiduro de fibras).

### Etiquetas en la herramienta

Junto con el código de la fecha, en la herramienta aparecen los siguientes pictogramas:



**¡Advertencia!** Para reducir el riesgo de lesiones, el usuario debe leer el manual de instrucciones.



No mire fijamente la luz de funcionamiento.

### Instrucciones de seguridad adicionales para baterías y cargadores

#### Baterías

- ◆ Nunca intente abrir las baterías por ningún motivo.
- ◆ No exponga la batería al agua.
- ◆ No guarde la batería en lugares en los que la temperatura pueda superar los 40 °C.
- ◆ Realice la carga únicamente a una temperatura ambiente de entre 10 °C y 40 °C.
- ◆ Utilice únicamente el cargador suministrado con la herramienta.
- ◆ Para desechar las baterías, siga las instrucciones facilitadas en la sección "Protección del medioambiente".



No intente cargar baterías dañadas.

#### Cargadores

- ◆ Utilice el cargador Stanley Fat Max para cargar únicamente la batería de la herramienta con la que fue suministrado. Otras baterías podrían explotar y provocar lesiones y daños materiales.
- ◆ Nunca intente cargar baterías no recargables.
- ◆ Haga sustituir los cables defectuosos inmediatamente.
- ◆ No exponga el cargador al agua.
- ◆ No abra el cargador.

- ◆ No aplique ningún dispositivo para medir la resistencia del cargador.



El cargador está previsto para ser utilizado únicamente en interiores.



Lea el manual de instrucciones antes de utilizar el aparato.

### Seguridad eléctrica



El cargador presenta un aislamiento doble; por lo tanto, no requiere conexión a tierra. Compruebe siempre que el voltaje de la red eléctrica corresponda al valor indicado en la placa de características. No intente sustituir el cargador por un enchufe convencional para la red eléctrica.

- ◆ Si se daña el cable de alimentación, debe ser sustituido por el fabricante o en un centro de asistencia técnica autorizado de Stanley Fat Max, para evitar cualquier situación de riesgo.

### Características

Esta herramienta incluye parte o la totalidad de estas características.

1. Interruptor de velocidad variable
2. Botón de bloqueo del gatillo
3. Empuñadura principal
4. Colocación de accesorios sin herramientas
5. Batería
6. Liberación de batería
7. Luz LED
8. Posición de colocación de accesorios

### Uso

¡Advertencia! Deje que la herramienta funcione a su ritmo. No la sobrecargue.

### Carga del conjunto de la batería (Fig. A)

Es necesario cargar la batería antes del primer uso y cada vez que note que no dispone de suficiente potencia para las tareas que antes realizaba con facilidad.

Es posible que la batería se caliente durante la carga; esto es normal y no denota ningún problema.

**Advertencia.** No cargue la batería si la temperatura ambiente es inferior a 10 °C o superior a 40 °C. La temperatura de carga recomendada es de aproximadamente 24 °C.







**Nota:** El cargador no cargará la batería si la temperatura de la batería es inferior a 10 °C o superior a 40 °C aproximadamente.

### Deje la batería en el cargador y este empezará a cargarla automáticamente cuando la temperatura de la batería aumente o disminuya.

**Nota:** Para garantizar el máximo rendimiento y la máxima duración de las baterías de iones de litio, cárguelas totalmente antes de utilizarlas por primera vez.

- ◆ Enchufe el cargador (9) en una toma adecuada antes de introducir la batería (5).
- ◆ La luz de carga verde (9a) pestañeará continuamente, indicando que ha iniciado el proceso de carga.
- ◆ La finalización de la carga se indicará mediante la luz verde de carga (9a), que quedará encendida continuamente. La batería (5) está totalmente cargada, y podrá sacarla y usarla o dejarla en el cargador (6).
- ◆ Cargue las baterías descargadas en el plazo de 1 semana. La duración de la batería disminuirá considerablemente si se la guarda descargada.

### Modos de los LEDES del cargador

	<b>Carga:</b> LED verde intermitente	
	<b>Totalmente cargada:</b> LED verde fijo	
	<b>Retardo por batería fría/ caliente:</b> LED verde intermitente LED rojo fijo	

**Nota:** Los cargadores compatibles no cargan las baterías defectuosas. Si el cargador no se enciende, significa que la batería es defectuosa.

**Nota:** Esto también podría significar un problema con el cargador. Si el cargador indica un problema, lleve el cargador y la batería a un centro de reparación autorizado para que los prueben.

### Dejar la batería en el cargador

El cargador y la batería pueden permanecer conectados durante un periodo de tiempo indefinido con el indicador de LED iluminado. El cargador mantiene la batería a baja temperatura y completamente cargada.

### Retardo por batería fría / caliente

Cuando el cargador detecta que la batería está demasiado fría o demasiado caliente, inicia automáticamente un retardo por batería fría/caliente, el LED verde (9a) parpadea en modo intermitente, y el LED rojo (9b) queda encendido continuamente, y se suspende la carga hasta que la batería alcance la temperatura adecuada.

El cargador cambiará automáticamente al modo de carga de batería. Esta característica asegura la máxima vida útil de la batería.

### Indicador del estado de la carga de la batería (Fig. B)

La batería está dotada de un indicador de estado de carga, para determinar rápidamente la duración de la batería, como se muestra en la figura B. Pulsando el botón de estado de carga (5a) se puede ver fácilmente la carga restante en la batería, como se muestra en la figura B.

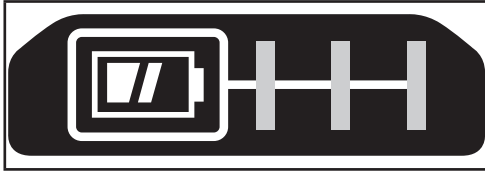

### Colocar y sacar la batería de la herramienta

**¡Advertencia!** Asegúrese de que el botón de bloqueo esté activado para evitar que se active el interruptor antes de sacar o colocar la batería.

### Colocación de la batería (Fig. C)

- ◆ Inserte bien la batería en la herramienta hasta que oiga un clic, como se muestra en la figura C. Compruebe que la batería está correctamente colocada y bloqueada en su posición.

### Extracción de la batería (Fig. D)

- ◆ Presione el botón de liberación de la batería (6) como se muestra en la figura D y saque la batería de la herramienta.

### Gancho para cinturón (Opcional extra) (Fig. E, F)

**¡Advertencia!** Para reducir el riesgo de daños personales graves, coloque el botón de avance/retroceso en la posición de bloqueo o apague la herramienta y desconecte el paquete de pilas antes de realizar cualquier ajuste o retirar o instalar piezas o accesorios.

El encendido accidental puede causar lesiones.

**¡Advertencia!** Para reducir el riesgo de lesiones personales graves, utilice ÚNICAMENTE el gancho para cinturón de la herramienta (12) para colgar la herramienta de un cinturón de trabajo. NO utilice el gancho para cinturón (12) para atar o asegurar la herramienta a una persona u objeto durante su uso. NO cuelgue la herramienta por encima de su cabeza ni cuelgue objetos del gancho para cinturón.

**¡Advertencia!** Para reducir el riesgo de daños personales graves, compruebe que el tornillo (11) de sujeción del gancho para cinturón esté apretado.

**Nota:** Para colocar o sacar el gancho para cinturón (12), use solo el tornillo (11) suministrado. Compruebe que aprieta firmemente el tornillo.

El gancho del cinturón (12) puede colocarse a ambos lados de la herramienta utilizando exclusivamente el tornillo (11) suministrado, para facilitar su uso a los usuarios diestros y zurdos. Si no desea utilizar el gancho, podrá retirarlo de la herramienta.

Para sacar el gancho para cinturón, retire el tornillo (11) que sostiene el gancho para cinturón (12) en su lugar y colóquelo en el lado opuesto. Apriete bien el tornillo (11).

**Nota:** Hay disponibles varios ganchos y configuraciones de almacenamiento Trackwall.



Para más información, visite nuestro sitio web [www.stanley.eu/3](http://www.stanley.eu/3).

### Accesorios

Esta herramienta incluye uno o más de los siguientes accesorios.

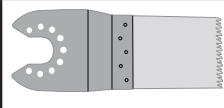
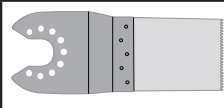
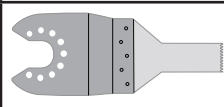
El funcionamiento de la herramienta dependerá del accesorio que se utilice. Los accesorios Stanley FatMax se han fabricado siguiendo estándares de alta calidad y se han diseñado para mejorar el funcionamiento de la herramienta. Con estos accesorios, sacará el máximo provecho a su herramienta.

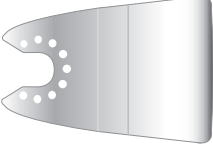
	<p><b>Hoja de sierra para cortes de inmersión precisos en materiales de madera y plásticos blandos.</b> (Número de pieza - STA26105-XJ)</p> <p>Separación, corte de inmersión y corte detallado de madera y plásticos blandos. Ideal para trabajar en puertas, zócalos, alféizares y suelos.</p>
	<p><b>Hoja de sierra de corte directo para madera y metal.</b> (Número de pieza - STA26110-XJ)</p> <p>Separación, corte de inmersión y corte al ras de madera, plásticos, tuberías no ferrosas de paredes delgadas y extrusiones, clavos y tornillos.</p>
	<p><b>Hoja de sierra de corte directo para madera y metal.</b> (Número de pieza - STA26115-XJ)</p> <p>Separación, corte de inmersión y corte al ras de madera, plásticos, tubos no ferrosos de paredes delgadas y extrusiones.</p>

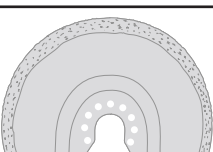
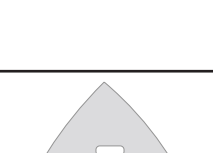
	<p><b>Hoja de sierra segmentada.</b> (Número de pieza - STA26120-XJ) Hoja de larga duración para corte de madera, plásticos y materiales ferrosos y no ferrosos de paredes delgadas.</p>
	<p><b>Raspador rígido.</b> (Número de pieza - STA26135-XJ) Ideal para eliminar materiales duros y blandos de superficies planas como suelos de vinilo, adhesivo de moquetas, adhesivo de baldosas, lechada, pintura y barniz.</p>
	<p><b>Raspador flexible.</b> (Número de pieza - STA26140-XJ) Ideal para eliminar materiales de elastómero de superficies planas duras en zonas de difícil acceso tales como selladores de silicona y otros materiales para enmasillar.</p>
	<p><b>Hoja de carburo para eliminar lechada.</b> (Número de pieza - STA26125-XJ) Superficie cubierta de carburo, ideal para eliminar lechada y adhesivo de baldosas y azulejos de superficies planas y para eliminar rápidamente restos de madera, aglomerado y fibra de vidrio.</p>
	<p><b>Raspador de carburo.</b> (Número de pieza - STA26130-XJ) Superficie cubierta de carburo, ideal para eliminar lechada de cemento y para eliminar rápidamente restos de plásticos, aglomerado y fibra de vidrio.</p>

**Colocación de un accesorio Stanley Fat Max (Fig. G - H)**

- ◆ Sujete la herramienta y apriete la palanca de sujeción accesoria (4).
- ◆ Deslice el accesorio (13) entre el eje y el soporte del accesorio asegurándose de que el accesorio se acople con los ocho pasadores del soporte y esté nivelado con el eje.
- ◆ Suelte la palanca de sujeción del accesorio.

**Nota:** Si es necesario, es posible montar algunos accesorios, como los raspadores y las hojas, en ángulo.

**Extracción de un accesorio Stanley Fat Max**

- ◆ Sujete la herramienta y apriete la palanca de sujeción accesoria (4).
- ◆ Tire del accesorio desde la herramienta asegurándose de que el accesorio se desacople de los ocho pasadores del soporte.
- ◆ Suelte la palanca de sujeción del accesorio.

**Advertencia:** Es necesario llevar guantes cuando se extraen accesorios, ya que estos pueden calentarse durante el uso.

**Colocación de una hoja de lija (Fig. J)**

- ◆ Alinee la hoja de lija con la base de lijado tal como se muestra.
- ◆ Presione la hoja de lija firme y uniformemente sobre la base de lijado, asegurándose de que los orificios de la hoja coincidan con los de la base.

**Extracción de una hoja de lija**

- ◆ Tire de la hoja de lija hacia fuera de la base de lijado.

**¡Advertencia!** No use nunca la base de lijado sin colocar antes la hoja de lija o el accesorio en su sitio.

**Colocación del adaptador de extracción de polvo (Fig. K)**

- ◆ Alinee el adaptador de extracción de polvo (17) con la base de lijado (14) tal como se muestra.
- ◆ Presione el adaptador firme y uniformemente sobre la base de lijado.
- ◆ Fije el adaptador girando la contratuerca (16) en sentido horario.
- ◆ Conecte una aspiradora al adaptador de extracción de polvo.

**Extracción del adaptador de extracción de polvo**

- ◆ Gire la contratuerca (16) en sentido antihorario.
- ◆ Tire del adaptador de extracción de polvo (17) hacia fuera de la base de lijado (14).

**Colocación de accesorios alternativos (Fig. L)**

- ◆ Coloque el separador (19) en el portaherramientas (18).
- ◆ Coloque el accesorio alternativo (20) en el portaherramientas (18).

**Montaje**

**Colocación y extracción de accesorios (Fig. G - H)**

**¡Advertencia!** Antes de colocar un accesorio, desconecte la herramienta de la toma de corriente/extraiga la batería de la herramienta.

- ◆ Apriete bien el perno de fijación (21) en su sitio para garantizar un apriete seguro del accesorio alternativo (20).

**Nota:** El separador y el perno de fijación no se utilizan para acoplar accesorios Stanley Fat Max. Los accesorios Black & Decker se colocan utilizando la palanca de sujeción accesorio sin herramienta Super-lok™.

### Posición correcta de las manos (Fig. N)

**¡Advertencia!** Para reducir el riesgo de lesiones personales graves, mantenga SIEMPRE las manos en una posición adecuada, como la que se muestra.

**¡Advertencia!** Para reducir el riesgo de lesiones personales graves, sujete SIEMPRE bien la máquina, anticipándose a una reacción repentina.

La posición correcta de las manos exige que una mano repose en la empuñadura principal (3).

### Encendido y apagado (Fig. N)

**¡Advertencia!** Compruebe que el interruptor esté totalmente apagado antes de instalar la batería.

- ◆ Coloque la batería.
- ◆ Para encender la herramienta, pulse el interruptor de gatillo de velocidad variable (1).
- ◆ Para apagar la herramienta, suelte el interruptor de gatillo de velocidad variable (1).

### Luz de trabajo de LED

La luz de trabajo LED (7) se activa automáticamente cuando se enciende la herramienta.

### Indicador de batería baja

Si la luz de trabajo LED (7) comienza a parpadear de manera rápida y continua cuando se pulsa el interruptor de la herramienta, significa que se ha agotado la batería y que debe recargarse.

Al contrario que otros tipos de batería, las baterías de iones de litio proporcionan un nivel de energía inalterable durante su vida útil completa. La herramienta no experimentará una pérdida de energía lenta y gradual mientras trabaja. Para indicar que la batería se encuentra a punto de descargarse y necesita cargarse de nuevo, la alimentación de la herramienta bajará rápidamente.

**Nota:** Es posible que la luz LED también parpadee debido a una sobrecarga o a una temperatura elevada (consulte Protección de la batería).

### Uso

**¡Advertencia!** Deje que la herramienta funcione a su ritmo. No la sobrecargue.

**¡Advertencia!** Antes de cortar en paredes, suelos o techos, compruebe la ubicación de los cables y los tubos.

## Interruptor de bloqueo/desbloqueo (Fig. M)

### Bloqueo de la herramienta

- ◆ Pulse el interruptor de bloqueo/desbloqueo (2) totalmente a la derecha o a la izquierda para bloquear el gatillo.

### Desbloqueo de la herramienta

- ◆ Presione el gatillo 1 para encender la unidad.
- ◆ Pulse el interruptor de bloqueo/desbloqueo 2 a la derecha o a la izquierda.
- ◆ Cuando el interruptor de bloqueo/desbloqueo está presionado a la derecha o a la izquierda, suelte el gatillo para bloquear la unidad.
- ◆ Pulse el gatillo para liberar la función de bloqueo.
- ◆ Suelte el gatillo para apagar la herramienta.

## Consejos para un uso óptimo

- ◆ Sujete siempre la herramienta de forma segura. Para realizar trabajos de precisión, sujete la herramienta cerca de la parte delantera.
- ◆ Sujete la pieza de trabajo siempre que sea posible, especialmente cuando utilice hojas de corte.
- ◆ No ejerza demasiada presión sobre la herramienta.
- ◆ Utilice siempre el tipo de accesorio apropiado para cada tipo de material de trabajo y de corte.
- ◆ Compruebe periódicamente el estado de los accesorios. Sustitúyalos cuando sea necesario.
- ◆ Marque el punto de inicio de corte.
- ◆ Encienda la herramienta e introduzca poco a poco los accesorios en la pieza de trabajo en el punto de inicio que desee.
- ◆ Para obtener un corte preciso, sujete una plancha de contrachapado o madera suave a la parte posterior de la pieza de trabajo y sierre el conjunto.
- ◆ No fuerce la hoja de corte por la pieza de trabajo. Tenga en cuenta que, por lo general, cortar planchas de metal le llevará más tiempo que serrar piezas de trabajo de madera más delgadas.
- ◆ Cuando corte metales, extienda una película fina de aceite a lo largo de la línea de corte antes de efectuar el corte.
- ◆ Para lijar capas de pintura nuevas antes de aplicar otra capa, utilice un papel de lija de grano extrafino.
- ◆ En superficies muy desiguales o cuando vaya a quitar capas de pintura, comience con un papel de lija de grano grueso. Sobre otras superficies, comience con un papel de lija de grano medio. En ambos casos, cambie gradualmente a un papel de lija de grano fino para lograr un buen acabado.
- ◆ Consulte a su proveedor para obtener más información sobre los accesorios disponibles.

## Mantenimiento

Este aparato o herramienta con o sin cable de Stanley FatMax ha sido diseñada para funcionar durante un largo período de tiempo con un mantenimiento mínimo. El funcionamiento satisfactorio y continuo depende del buen cuidado de la herramienta y de una limpieza frecuente.

**¡Advertencia!** Antes de realizar el mantenimiento de herramientas eléctricas con o sin cables:

- ◆ Apague y desenchufe el aparato/herramienta.
- ◆ O apague y extraiga la batería del aparato/herramienta en caso de que tenga batería separada.
- ◆ O deje que la batería se agote por completo, si es integral, y después apague el aparato.
- ◆ Limpie periódicamente las ranuras de ventilación de la herramienta/aparato/cargador con un cepillo suave o un paño seco.
- ◆ Limpie periódicamente la carcasa del motor con un paño húmedo. No utilice limpiadores abrasivos o a base de disolventes.

## Sustitución del enchufe de red (solo para Reino Unido e Irlanda)

Si debe colocar un nuevo enchufe de red:

- ◆ Deshágase del enchufe viejo de acuerdo con las normas de seguridad.
- ◆ Conecte el cable marrón al terminal conductor del nuevo enchufe.
- ◆ Conecte el cable azul al terminal neutro.

**¡Advertencia!** No deberá realizar ninguna conexión al terminal de tierra. Siga las instrucciones de colocación suministradas con los enchufes de buena calidad. Fusible recomendado: 5 A.

## Protección del medioambiente



Recogida selectiva. Los productos y las baterías marcadas con este símbolo no se deben eliminar con los residuos domésticos normales.

Los productos y las baterías que contienen materiales que se puedan recuperar o reciclar reducen la demanda de materias primas.

Recicle los productos eléctricos y las baterías de conformidad con la normativa local. Para más información, vaya a [www.2helpU.com](http://www.2helpU.com).

## Datos técnicos

		SFMCE510 H1
Tensión	V <sub>cc</sub>	18
Velocidad en vacío	min. <sup>-1</sup>	0 - 19000
Ángulo de oscilación	Grados	1,6 o 3,2

Peso	kg	0,89 (solo la unidad, sin baterías)		
------	----	-------------------------------------	--	--

Cargador		SFMCB11	SFMCB12	SFMCB14
Voltaje de entrada	V <sub>ca</sub>	230	230	230
Voltaje de salida	V <sub>cc</sub>	18	18	18
Corriente	A	1,25	2	4

Batería		SFMCB201	SFMCB202	SFMCB204	SFMCB206
Tensión	V <sub>cc</sub>	18	18	18	18
Capacidad	Ah	1,5	2,0	4,0	6,0
Tipo		iones de litio	iones de litio	iones de litio	iones de litio

Nivel de presión acústica de acuerdo con la directiva EN62841:

Presión acústica (L<sub>pa</sub>) 88 dB(A), incertidumbre (K) 3 dB(A)

Potencia acústica (L<sub>wa</sub>) 99 dB(A), incertidumbre (K) 3 dB(A)

Valores totales de vibración (suma vectorial triaxial) de acuerdo con la norma EN62841:

Valor de emisión de vibraciones a<sub>w</sub> = 14 m/s<sup>2</sup> K = 1,5 m/s<sup>2</sup>

## Declaración de conformidad CE

DIRECTIVA DE MÁQUINAS



Herramienta oscilante sin cable - SFMCE510

Stanley Europe declara que los productos descritos en la "ficha técnica" cumplen con las siguientes directrices: 2006/42/CE, EN 62841-1:2015, 62841-2-4:2014

Estos productos también cumplen con la Directiva 2014/30/UE y 2011/65/UE. Si desea obtener más información, póngase en contacto con Stanley Europe a través de la siguiente dirección o consulte el dorso del manual.

El que suscribe es responsable de la compilación del archivo técnico y realiza esta declaración en nombre de Stanley Fat Max.

*Patrick Diepenbach*

Patrick Diepenbach  
 Director General, Benelux  
 STANLEY FATMAX,  
 Richard-Klinger-Strasse 11,  
 65510 Idstein, Germany  
 30/08/2021

## Garantía

Stanley FatMax confía en la calidad de sus productos y ofrece a los consumidores una garantía de 12 meses a partir de la fecha de compra.

Esta garantía es adicional a sus derechos legales y no los menoscaba en modo alguno. La garantía es válida dentro de los territorios de los Estados Miembros de la Unión Europea y del Área de Libre Comercio Europea.

Para reclamar la garantía, la reclamación se deberá presentar de conformidad con las condiciones de Stanley FatMax, y se deberá presentar el justificante de compra al vendedor o al agente técnico autorizado. Las condiciones de la garantía de 1 años de Stanley FatMax y la ubicación de su agente técnico autorizado más cercano se pueden obtener en Internet en [www.2helpU.com](http://www.2helpU.com) o poniéndose en contacto con su oficina local de Stanley FatMax en la dirección que se indica en este manual.

Visite nuestro sitio web [www.stanley.eu/3](http://www.stanley.eu/3) para registrar su nuevo producto Stanley Fat Max y recibir actualizaciones sobre nuevos productos y ofertas especiales.

Puede consultar la lista de servicios técnicos autorizados de Stanley Fat Max y obtener la información completa de nuestros servicios de posventa en la siguiente dirección de Internet: [www.stanley.eu/3](http://www.stanley.eu/3)

## PORTUGUÊS

(Tradução das instruções originais)

## Utilização pretendida

A ferramenta oscilante Stanley Fat Max SFMCE510 foi concebida para aplicações de bricolage, tais como lixar. Também é adequada para cortar materiais de madeira, plástico, gesso, metais não ferrosos, elementos de fixação (pregos não temperados e cravos, por exemplo), trabalhar azulejos macios e raspar superfícies pequenas. Esta ferramenta destina-se a utilização profissional bem como a utilizadores privados não profissionais.

## Instruções de segurança

### Avisos de segurança gerais sobre ferramentas eléctricas



**Atenção! Leia todos os avisos de segurança, instruções, ilustrações e especificações fornecidas com esta ferramenta eléctrica.** O não cumprimento de todas as instruções indicadas abaixo pode resultar em choque eléctrico, incêndio e/ou ferimentos graves.

**Guarde todos os avisos e instruções para futura referência.** A expressão "ferramenta eléctrica" utilizada nos avisos refere-se à sua ferramenta eléctrica com ligação à corrente eléctrica (com cabo) ou com bateria (sem fio).

1. **Segurança na área de trabalho**
  - a. **Mantenha a área de trabalho limpa e bem iluminada.** As áreas desorganizadas ou escuras são propensas a acidentes.
  - b. **Não trabalhe com ferramentas eléctricas em áreas com risco de explosão, nas quais se encontrem líquidos, gases ou poeiras inflamáveis.** As ferramentas eléctricas criam faíscas que podem inflamar estas poeiras ou vapores.
  - c. **Mantenha crianças e outras pessoas afastadas durante a utilização da ferramenta eléctrica.** As distrações podem levar à perda do controlo da ferramenta.
2. **Segurança eléctrica**
  - a. **As fichas da ferramenta eléctrica devem encaixar na tomada. Nunca modifique a ficha de forma alguma. Não utilize fichas adaptadoras com ferramentas eléctricas ligadas à terra.** As fichas não modificadas e as tomadas compatíveis reduzem o risco de choque eléctrico.
  - b. **Evite que o corpo entre em contacto com superfícies ligadas à terra, como tubos, radiadores, fogões e frigoríficos.** Se o seu corpo estiver "ligado" à terra, o risco de choque eléctrico é maior.
  - c. **As ferramentas eléctricas não podem ser expostas a chuva ou a humidade.** A entrada de água numa ferramenta eléctrica aumenta o risco de choque eléctrico.
  - d. **Manuseie o cabo com cuidado. Nunca o utilize para transportar, puxar ou desligar a ferramenta eléctrica. Mantenha o cabo afastado de fontes de calor, substâncias oleosas, arestas afiadas ou peças móveis.** Os cabos danificados ou emaranhados aumentam o risco de choque eléctrico.
  - e. **Quando trabalhar com uma ferramenta eléctrica ao ar livre, utilize uma extensão adequada para esse fim.** A utilização de um cabo adequado para uso ao ar livre reduz o risco de choque eléctrico.
  - f. **Se for inevitável trabalhar com uma ferramenta eléctrica num local húmido, utilize um dispositivo de corrente residual (DCR).** A utilização de um DDR reduz o risco de choque eléctrico.
3. **Segurança pessoal**
  - a. **Mantenha-se atento, observe o que está a fazer e seja prudente quando trabalhar com a ferramenta eléctrica. Não utilize uma ferramenta eléctrica quando estiver cansado ou sob o efeito de drogas, álcool ou medicamentos.** Um momento de distração durante a utilização de ferramentas eléctricas pode resultar em ferimentos graves.
  - b. **Utilize equipamento de protecção individual. Use sempre protecção ocular.**



O equipamento de protecção, como, por exemplo, uma máscara contra o pó, sapatos de segurança antiderrapantes, um capacete de segurança ou uma protecção auditiva, usado nas condições apropriadas, reduz o risco de ferimentos.

- c. **Evite arranques involuntários. Assegure-se de que o gatilho está desligado antes de ligar a ferramenta à corrente eléctrica e/ou as baterias e antes de levantar ou transportar a ferramenta.** Se mantiver o dedo carregado no gatilho quando transportar ferramentas eléctricas ou se ligá-las à fonte de alimentação com o gatilho ligado, isso pode dar origem a acidentes.
- d. **Retire eventuais chaves de ajuste ou chaves de fendas antes de ligar a ferramenta eléctrica.** Uma chave de fenda ou de ajuste fixada numa peça rotativa da ferramenta eléctrica pode causar ferimentos.
- e. **Não tente chegar a pontos fora do alcance. Mantenha sempre os pés bem apoiados e um equilíbrio adequado.** Desta forma, será mais fácil controlar a ferramenta eléctrica em situações inesperadas.
- f. **Use vestuário adequado. Não use roupa larga ou jóias. Mantenha o cabelo e a roupa afastados das peças móveis.** As roupas largas, as jóias ou o cabelo comprido podem ficar presos nestas peças.
- g. **Se for prevista a montagem de dispositivos de extracção e recolha de poeiras, assegure-se de que estão ligados e que são utilizados de forma correcta.** A utilização de dispositivos de extracção de poeiras pode reduzir os riscos inerentes.
- h. **Não permita que o facto de estar familiarizado com a utilização frequente das ferramentas o torne complacente e ignore os princípios de segurança da ferramenta.** Uma acção irreflectida pode causar ferimentos numa fracção de segundo.

#### 4. Utilização e manutenção da ferramenta eléctrica

- a. **Não sobrecarregue a ferramenta eléctrica. Utilize a ferramenta eléctrica correcta para o seu trabalho.** A ferramenta eléctrica adequada efectua o trabalho de maneira mais eficiente e segura se for utilizada de acordo com a capacidade para a qual foi concebida.
- b. **Não utilize a ferramenta eléctrica se não conseguir ligar ou desligar o gatilho.** Qualquer ferramenta eléctrica que não possa ser controlada através do gatilho é perigosa e tem de ser reparada.
- c. **Retire a ficha da fonte de alimentação e/ou a bateria da ferramenta eléctrica, caso seja possível fazê-lo, antes de efectuar quaisquer ajustes, substituir acessórios ou guardar ferramentas eléctricas.** Estas medidas de segurança preventivas reduzem o risco de ligar a ferramenta eléctrica acidentalmente.

- d. **Mantenha as ferramentas eléctricas que não estiverem a ser utilizadas fora do alcance das crianças. Não permita que a ferramenta eléctrica seja utilizada por pessoas não familiarizadas com a mesma ou que não tenham lido estas instruções.**

As ferramentas eléctricas são perigosas nas mãos de pessoas que não possuam as qualificações necessárias para manuseá-las.

- e. **Proceda à manutenção das ferramentas eléctricas. Verifique se as partes móveis estão desalinhasadas ou bloqueadas, se existem peças partidas ou qualquer outra situação que possa afectar o funcionamento da ferramenta eléctrica. Se a ferramenta eléctrica estiver danificada, esta não deve ser utilizada até que seja reparada.** Muitos acidentes têm como principal causa ferramentas eléctricas com uma manutenção insuficiente.
- f. **Mantenha as ferramentas de corte afiadas e limpas.** As ferramentas de corte sujeitas a uma manutenção adequada, com arestas de corte afiadas, bloqueiam com menos frequência e controlam-se com maior facilidade.
- g. **Utilize a ferramenta eléctrica, os acessórios e as peças de ferramenta, etc., de acordo com estas instruções, considerando as condições de trabalho e a tarefa a ser executada.**

A utilização da ferramenta eléctrica para fins diferentes dos previstos pode resultar em situações perigosas.

- h. **Mantenha os punhos e as superfícies de prensão secos, limpos e sem qualquer óleo ou gordura.** Se o punho estiver escorregadio e as superfícies de prensão tiverem gordura, isso não permite um manuseamento e controlo seguros da ferramenta em situações inesperadas.

#### 5. Utilização e cuidados a ter com a ferramenta com baterias

- a. **Carregue apenas com o carregador especificado pelo fabricante.** Um carregador adequado para um tipo de bateria pode causar um incêndio se for utilizado com outra bateria.
- b. **Utilize ferramentas eléctricas apenas com baterias específicas.** A utilização de outras baterias pode dar origem a risco de danos e incêndio.
- c. **Quando não utilizar as baterias, mantenha-as afastadas de outros objectos metálicos, tais como cliques para papel, moedas, chaves, pregos, parafusos ou outros pequenos objectos metálicos que permitam fazer a ligação de um terminal para outro.** O curto-circuito de terminais das baterias pode causar queimaduras ou incêndio.
- d. **Em condições abusivas, pode derramar líquido das baterias, devendo evitar o contacto. Se tocar acidentalmente no líquido, lave bem com água.**

Se o líquido entrar em contacto com os olhos, consulte um médico. O líquido derramado da bateria pode causar irritação ou queimaduras.

- e. **Não utilize uma bateria ou uma ferramenta que esteja danificada ou tenha sido modificada.** As baterias danificadas ou modificadas podem ter um comportamento imprevisível, podendo dar origem a um incêndio, explosão ou risco de ferimentos.
- f. **Não exponha a bateria ou a ferramenta ao fogo ou a temperatura excessiva.** A exposição ou uma temperatura superior a 130 °C pode dar origem a uma explosão.
- g. **Siga todas as instruções de carga e não carregue a bateria ou a ferramenta fora da gama de temperaturas especificadas nas instruções.** Se a carga não for efectuada correctamente ou se a temperaturas não estiverem de acordo com o limite especificado, a bateria pode ficar danificada e há um maior risco de incêndio.

## 6. Assistência

- a. **A ferramenta eléctrica deve ser reparada por pessoal qualificado e só devem ser colocadas peças sobresselentes idênticas.**

Desta forma, é garantida a segurança da ferramenta eléctrica.

- b. **Nunca repare baterias danificadas.** A reparação das baterias só deve ser efectuada pelo fabricante ou por fornecedor de serviços autorizado.

## Avisos de segurança adicionais para ferramentas eléctricas



**Atenção!** Atenção! Avisos de segurança adicionais para serras de mão.

- ◆ **Segure a ferramenta eléctrica apenas pelas superfícies de preensão isoladas quando efectuar uma operação em que o acessório de corte possa entrar em contacto com fios ocultos.** O acessório de corte que entre em contacto com um fio com tensão eléctrica poderão fazer com que as peças de metal expostas da ferramenta conduzam electricidade e electrocutem o utilizador.
- ◆ **Utilize grampos ou outro sistema prático para apoiar e fixar a peça numa plataforma estável.** Segurar a peça com a mão ou contra o corpo pode causar instabilidade e perda de controlo.
- ◆ **Mantenha as mãos afastadas da área de corte.** Nunca manuseie a parte inferior da peça de trabalho em circunstância alguma.  
Não aproxime os dedos da lâmina de movimento recíproco e do sistema de fixação da lâmina. Não estabilize a serra, agarrando a base.

- ◆ **Mantenha as lâminas afiadas.** Lâminas embotadas ou danificadas podem desviar ou encravar a serra sob pressão. Utilize sempre o tipo adequado de lâmina de serra para o material e tipo de corte.
- ◆ **Quando cortar tubos ou condutas, certifique-se de que estes não têm água, cablagem, etc.**
- ◆ **Não toque na peça ou na lâmina logo após a utilização da ferramenta.** Podem ficar muito quentes.
- ◆ **Tenha cuidado com os perigos escondidos, antes de cortar em paredes, tectos ou chãos devido à localização de fios e tubos.**
- ◆ **A lâmina continua a mover-se depois de libertar o gatilho.**  
Desligue sempre a ferramenta e aguarde até que a lâmina de serra pare completamente antes de pousar a ferramenta.

**Atenção!** O valor da emissão de vibração durante a utilização real da ferramenta eléctrica pode ser diferente do valor declarado, dependendo da forma como a ferramenta é utilizada. O nível de vibração pode aumentar acima do nível indicado.

- ◆ A utilização pretendida está descrita neste manual de instruções. A utilização de qualquer acessório ou a realização de qualquer operação com esta ferramenta que não se inclua no presente manual de instruções pode causar ferimentos e/ou danos materiais.

## Segurança de terceiros

- ◆ Este equipamento não deve ser utilizado por pessoas (incluindo crianças) com capacidades físicas, sensoriais ou mentais reduzidas ou com falta de experiência e conhecimentos, a menos que sejam acompanhadas ou tenham recebido formação ou instruções sobre a utilização deste equipamento por uma pessoa responsável pela respectiva segurança.
- ◆ As crianças devem ser vigiadas para garantir que não brincam com o equipamento.

## Vibração

Os valores da emissão de vibração declarados na secção de dados técnicos e na declaração de conformidade foram medidos de acordo com o método de teste padrão fornecido pela EN 62841 e podem ser utilizados para comparar ferramentas. O valor de emissão de vibração declarado pode ainda ser utilizado numa avaliação preliminar de exposição.

**Atenção!** O valor da emissão de vibração durante a utilização real da ferramenta eléctrica pode ser diferente do valor declarado, dependendo da forma como a ferramenta é utilizada. O nível de vibração pode aumentar acima do nível indicado.

Quando avaliar a exposição da vibração para determinar as medidas de segurança exigidas pela Directiva 2002/44/CE para proteger pessoas que utilizem regularmente ferramentas eléctricas na sua actividade profissional, deve ser considerada uma estimativa de exposição de vibração, as condições reais de utilização e o modo de utilização da ferramenta, incluindo ainda todas as partes do ciclo de funcionamento, como os períodos de inactividade e espera da ferramenta, além do tempo de funcionamento.

### Riscos residuais.

Podem surgir riscos residuais adicionais durante a utilização da ferramenta, que podem não constar nos avisos de segurança incluídos. Estes riscos podem resultar de má utilização, uso prolongado, etc.

Mesmo que as regulamentações de segurança relevantes sejam cumpridas e os dispositivos de segurança sejam implementados, alguns riscos residuais não podem ser evitados. Estes incluem:

- ◆ Ferimentos causados pelo contacto com peças em rotação/movimento.
- ◆ Ferimentos causados pela substituição de peças, lâminas ou acessórios.
- ◆ Ferimentos causados pela utilização prolongada de uma ferramenta. Se utilizar uma ferramenta durante períodos prolongados, certifique-se de que faz pausas com frequência.
- ◆ Danos auditivos.
- ◆ Problemas de saúde causados pela inalação de poeiras resultantes da utilização da ferramenta (exemplo: trabalhos em madeira, especialmente carvalho, faia e MDF).

### Etiquetas colocadas na ferramenta

A ferramenta apresenta os seguintes pictogramas de aviso juntamente com o código de data:



**Atenção!** Para reduzir o risco de ferimentos, o utilizador deve ler o manual de instruções.



Não olhe fixamente para a luz de funcionamento.

### Instruções de segurança adicionais para baterias e carregadores

#### Baterias

- ◆ Nunca tente abrir a bateria, seja qual for o motivo.
- ◆ Não exponha a bateria à água.
- ◆ Não armazene em locais onde a temperatura possa exceder os 40 °C.
- ◆ Carregue apenas a temperaturas ambiente entre 10 °C e 40 °C.

- ◆ Carregue apenas com o carregador fornecido com a ferramenta.
- ◆ Quando eliminar as baterias, siga as instruções indicadas na secção "Protecção do ambiente".



Não carregue baterias danificadas.

#### Carregadores

- ◆ Utilize o carregador Stanley Fat Max apenas para carregar a bateria na respectiva ferramenta. Outras baterias podem rebentar, provocando ferimentos e danos.
- ◆ Nunca carregue baterias não recarregáveis.
- ◆ Substitua os cabos defeituosos de imediato.
- ◆ Não exponha o carregador à água.
- ◆ Não abra o carregador.
- ◆ Não perfure o carregador.



O carregador deve ser utilizado apenas em espaços interiores.



Leia o manual de instruções antes da utilização.

#### Segurança eléctrica



O carregador tem isolamento duplo. Por esse motivo, não precisa de ligação à terra. Verifique sempre se a tensão de alimentação corresponde à tensão indicada na placa sinalética. Nunca substitua a unidade do carregador por uma tomada de alimentação normal.

- ◆ Se o cabo de alimentação estiver danificado, deve ser substituído pelo fabricante ou por um centro de assistência autorizado da Stanley Fat Max para evitar acidentes.

#### Componentes

Esta ferramenta inclui alguns ou todos os seguintes componentes.

1. Gatilho de velocidade variável
2. Patilha de bloqueio do interruptor
3. Cabo principal
4. Fixação de acessórios sem ferramenta
5. Bateria
6. Patilha de libertação da bateria
7. Luz LED
8. Local de fixação do acessório

#### Utilização

**Atenção!** Não altere o ritmo de funcionamento da ferramenta. Não sobrecarregue.

## Carregar a bateria (Fig. A)

A bateria tem de ser carregada antes da primeira utilização e sempre que não conseguir produzir potência suficiente em trabalhos anteriormente feitos sem dificuldade.

As baterias podem aquecer durante o carregamento. Isto é normal e não indica um problema.

**Atenção!** Não carregue a bateria a temperaturas ambiente inferiores a 10 °C ou superiores a 40 °C. Temperatura de carregamento recomendada: aproximadamente 24 °C.

**Nota: O carregador não carrega a bateria se a temperatura das células for inferior a 10 °C ou superior a 40 °C.**

**A bateria não deve ser retirada do carregador para que este comece a carregar automaticamente quando a temperatura das células aquecer ou arrefecer.**

**Nota:** Para garantir o máximo desempenho e vida útil das baterias de íões de lítio, carregue a bateria totalmente antes de utilizar o produto pela primeira vez.

- ◆ Ligue o carregador (9) numa tomada adequada antes de inserir a bateria (5).
- ◆ O indicador luminoso vermelho de carga (9a) pisca continuamente, indicando que o processo de carga foi iniciado.
- ◆ A conclusão do processo de carga é indicado pelo indicador luminoso verde (9a), que permanece ligado de maneira contínua. A bateria (5) fica totalmente carregada e pode ser utilizada nesta altura ou pode deixá-la no carregador (6).
- ◆ As baterias descarregadas devem ser carregadas no espaço de 1 semana. A vida útil da bateria diminui consideravelmente se for guardada sem carga.

## Modos do LED do carregador

	<b>Carregar:</b> LED verde intermitente	
	<b>Totalmente carregada:</b> LED verde fixo	
	<b>Retardação de calor/frio:</b> LED verde intermitente LED vermelho fixo	

**Nota:** O(s) carregador(es) compatível(eis) não carrega(m) uma bateria defeituosa. Quando o carregador não se acende, isso indica que a bateria está defeituosa.

**Nota:** Isto pode também indicar que se trata de um problema no carregador. Se o carregador indicar uma falha, leve o carregador e a bateria um centro de assistência autorizado para que sejam submetidos a um teste.

## Deixar a bateria no carregador

O carregador e a bateria podem permanecer ligados com o LED aceso indefinidamente. O carregador irá manter a bateria completamente carregada.

## Retardação de calor/frio

Quando o carregador detecta que uma bateria está demasiado quente ou fria, inicia automaticamente a retardação de calor/frio, o LED verde (9a) começa a piscar de maneira intermitente, enquanto que o LED vermelho (9b) permanece ligado de maneira contínua, interrompendo o processo de carga até a bateria atingir a temperatura adequada. Em seguida, o carregador muda automaticamente para o modo de carga. Esta função assegura a duração máxima da bateria.

## Indicador do estado de carga da bateria (Fig. B)

A bateria inclui um indicador do estado de carga para determinar rapidamente a vida útil como indicado na Figura B. Ao pressionar o botão de estado de carga (5a) pode visualizar facilmente a carga restante na bateria, como indicado na Figura B.

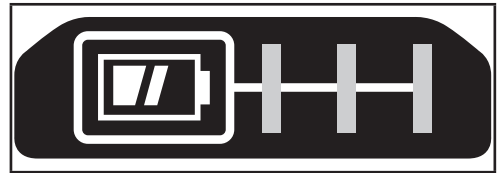

## Inserir e retirar a bateria da ferramenta

**Atenção!** Certifique-se de que a patilha de bloqueio está na posição correcta para impedir a activação accidental do interruptor de funcionamento, antes de retirar ou instalar a bateria.

## Instalar a bateria (Fig. C)

- ◆ Insira a bateria com firmeza na ferramenta até ouvir um clique, como indicado na Figura C. Certifique-se de que a bateria fica totalmente inserida e fixada na respectiva posição.

## Retirar a bateria (Fig. D)

- ◆ Pressione a patilha de libertação da bateria (6), como indicado na Figura D e retire a bateria da ferramenta.

## Gancho da correia (extra opcional) (Fig. E, F)

**Atenção!** Para reduzir o risco de ferimentos graves, coloque a patilha de avanço/recuo na posição de desbloqueio ou desligue a ferramenta e retire a bateria antes de efectuar quaisquer ajustes ou remover/instalar dispositivos complementares ou acessórios.

Um arranque accidental pode causar ferimentos.

**Atenção!** Para reduzir o risco de ferimentos graves, utilize APENAS o gancho da correia (12) da ferramenta para pendurar a ferramenta num cinto de trabalho. NÃO utilize o gancho da correia (12) para atar ou fixar a ferramenta numa pessoa ou num objecto durante a utilização. NÃO suspenda a ferramenta por cima da cabeça ou pendure objectos no gancho da correia.

**Atenção!** Para reduzir o risco de ferimentos graves, certifique-se de que o parafuso (11) que prende o gancho da correia está fixo.

**Nota:** Quando montar ou substituir o gancho da correia (12), utilize apenas o parafuso (11) fornecido para o efeito. Certifique-se de que o parafuso fica bem apertado. O gancho da correia (12) pode ser montado em qualquer lado da ferramenta utilizando apenas o parafuso (11) fornecido, adaptado tanto para pessoas que utilizem a mão esquerda como a direita. Se não for necessário utilizar o gancho, pode removê-lo da ferramenta.

Para deslocar o gancho da correia, retire o parafuso (11) que fixa o gancho da correia (12) e depois volte a montá-lo no lado oposto. Certifique-se de que o parafuso (11) está bem apertado.



**Nota:** Estão disponíveis vários ganchos de fixação e configurações de armazenamento.



Visite o nosso Website [www.stanley.eu/3](http://www.stanley.eu/3) para obter mais informações.

## Acessórios

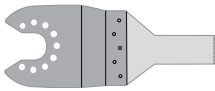
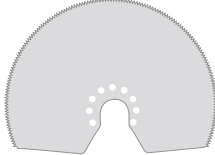
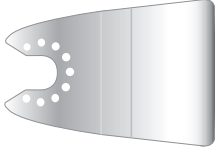
Esta ferramenta inclui alguns ou todos os seguintes acessórios.

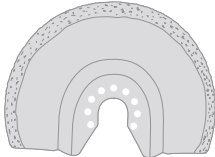
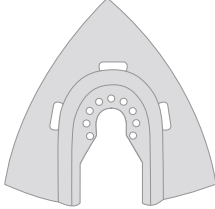
O desempenho da ferramenta depende dos acessórios utilizados. Os acessórios Stanley Fat Max são construídos sob normas de alta qualidade e concebidos para melhorar o desempenho da ferramenta. A utilização destes acessórios permite tirar o máximo proveito da ferramenta.

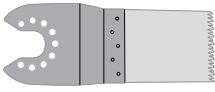
	<p><b>Lâmina de serra para cortes por incisão de madeira e metais.</b> (Número de peça: STA26115-XJ) Corte de separação, por incisão e de precisão de madeira, plásticos e extrusões e tubos de paredes finas não ferrosos.</p>
	<p><b>Lâmina de serra segmentada.</b> (Número de peça: STA26120-XJ) Lâmina de longa duração, ideal para cortar madeira, plásticos e materiais ferrosos e não ferrosos de paredes finas.</p>
	<p><b>Raspador rígido.</b> (Número de peça: STA26135-XJ) Ideal para remover materiais macios e rígidos de superfícies planas como, por exemplo, pavimentos em vinil, cola de tapetes aderentes, cola de ladrilhos, argamassa, tinta e verniz.</p>
	<p><b>Raspador flexível.</b> (Número de peça: STA26140-XJ) Ideal para remover materiais elastómeros de superfícies planas e rígidas em zonas de difícil alcance, tais como vedante de silicone e outros materiais de calafetagem.</p>
	<p><b>Lâmina de carboneto para remover argamassa.</b> (Número de peça: STA26125-XJ) Superfície revestida de carboneto, ideal para remover a argamassa e a cola dos ladrilhos de superfícies planas e para uma remoção rápida de madeira, aglomerado e fibra de vidro.</p>
	<p><b>Grosa de carboneto.</b> (Número de peça: STA26130-XJ) Superfície revestida de carboneto, ideal para remover a argamassa e para uma remoção rápida de plásticos, aglomerado e fibra de vidro.</p>

	<p><b>Lâmina de serra de precisão para cortes por incisão de materiais de madeira e plásticos macios.</b> (Número de peça: STA26105-XJ) Corte de separação, por incisão e de precisão de madeira e de plásticos macios. Ideal para trabalhar em portas, rodapés, peitoris e pavimentos.</p>
	<p><b>Lâmina de serra para cortes por incisão de madeira e metais.</b> (Número de peça: STA26110-XJ) Corte de separação, por incisão e de precisão de madeira, plásticos, extrusões e tubos de paredes finas não ferrosos, pregos e parafusos.</p>

- ◆ Ligue um aspirador ao adaptador de extracção de poeiras.

### Remover o adaptador de extracção de poeiras

- ◆ Rode a contraporca (16) no sentido oposto ao dos ponteiros do relógio.
- ◆ Retire o adaptador de extracção de poeiras (17) da base para lixadeira (14).

### Instalar acessórios alternativos (Fig. L)

- ◆ Coloque o espaçador (19) no mandril (18).
- ◆ Coloque o acessório alternativo (20) no mandril (18).
- ◆ Fixe bem o parafuso de fixação (21) no respectivo local para que o acessório alternativo (20) fique bem ajustado.

**Nota:** O espaçador e o parafuso de fixação não são utilizados para fixar acessórios Stanley Fat Max. Os acessórios Black & Decker são fixos através da alavanca de fixação acessória que dispensa ferramentas Super-lok™.

### Posição correcta das mãos (Fig. N)

**Atenção!** Para reduzir o risco de ferimentos graves, utilize SEMPRE a ferramenta com as suas mãos na posição correcta, tal como exemplificado na figura.

**Atenção!** Para reduzir o risco de ferimentos graves, segure SEMPRE a ferramenta com segurança, antecipando uma reacção súbita por parte da mesma.

A posição correcta das mãos requer a colocação de uma mão na pega principal (3).

### Ligar e desligar (Fig. N)

**Atenção!** Certifique-se de que o gatilho está totalmente DESLIGADO antes de instalar a bateria.

- ◆ Coloque a bateria.
- ◆ Para ligar a ferramenta, pressione o gatilho de velocidade variável (1).
- ◆ Para desligar a ferramenta, liberte o gatilho de velocidade variável (1).

### Luz de trabalho LED

A luz de trabalho LED (7) é activada automaticamente quando a ferramenta é ligada.

### Indicador de bateria fraca

Se a luz de trabalho LED (7) começar a piscar rápida e continuamente quando o interruptor da ferramenta é premido, significa que a bateria está descarregada e que deve ser carregada.

Ao contrário de outros tipos de bateria, as baterias de iões de lítio não possuem desvanecimento durante toda a sua vida útil. A ferramenta não apresentará perdas de potência lentas e graduais enquanto trabalha. Para assinalar que é necessário recarregar a bateria, a potência da ferramenta quebra de repente.

## Montagem

### Instalar e remover os acessórios (Fig. G - H)

**Atenção!** Antes de instalar um acessório, desligue a ferramenta da alimentação eléctrica/retire a bateria da ferramenta.

#### Instalar um acessório Stanley Fat Max (Fig. G - H)

- ◆ Segure na ferramenta e aperte a alavanca de fixação do acessório (4).
- ◆ Faça deslizar o acessório (13) entre o eixo e o suporte de acessórios, certificando-se de que o acessório fica encaixado nos oito pinos do suporte e que fica ao nível do eixo.
- ◆ Desengate a alavanca de fixação do acessório.

**Nota:** se necessário, alguns acessórios, como raspadores e as lâminas, podem ser montados em ângulo.

#### Remover um acessório Stanley Fat Max

- ◆ Segure na ferramenta e aperte a alavanca de fixação do acessório (4).
- ◆ Retire o acessório da ferramenta, certificando-se de que o mesmo fica desencaixado dos oito pinos do suporte.
- ◆ Desengate a alavanca de fixação do acessório.

**Atenção:** Quando remover acessórios, deve utilizar luvas, visto que estes poderão aquecer durante a utilização.

### Colocar uma lixa (Fig. J)

- ◆ Alinhe a lixa com a base para lixadeira como apresentado.
- ◆ Pressione firme e uniformemente a folha na base para lixadeira, certificando-se de que os orifícios da folha coincidem com os orifícios da base.

### Remover uma lixa

- ◆ Retire a folha da base para lixadeira.

**Atenção!** Nunca utilize a base para lixadeira sem uma lixa ou um acessório no respectivo local.

### Instalar o adaptador de extracção de poeiras (Fig. K)

- ◆ Alinhe o adaptador de extracção de poeiras (17) com a base para lixadeira (14) conforme apresentado.
- ◆ Pressione firme e uniformemente o adaptador na base para lixadeira.
- ◆ Fixe o adaptador rodando a contraporca (16) no sentido dos ponteiros do relógio.



**Nota: A luz LED também poderá piscar devido a uma sobrecarga ou a temperaturas elevadas (consultar Protecção da Bateria).**

## Utilização

**Atenção!** Não altere o ritmo de funcionamento da ferramenta. Não sobrecarregue.

**Atenção!** Antes de cortar em paredes, tectos ou chãos, verifique a localização de cablagem e tubos.

## Interruptor de ligar/desligar (Fig. M)

### Desbloquear a ferramenta

- ◆ Empurre o interruptor de bloquear/desbloquear (2) totalmente para a direita ou para a esquerda para desbloquear o gatilho.

### Bloquear a ferramenta

- ◆ Carregue no gatilho 1 para ligar a unidade.
- ◆ Empurre a patilha de bloquear/desbloquear 2 para a direita ou para a esquerda.
- ◆ Enquanto empurra o interruptor de bloquear/desbloquear para a direita ou esquerda, liberte o gatilho para bloquear a unidade.
- ◆ Carregue no gatilho para desengatar a função de bloqueio.
- ◆ Para desligar a ferramenta, liberte o gatilho

## Sugestões para uma utilização óptima

- ◆ Segure sempre a ferramenta com firmeza. Para um trabalho que envolva precisão, segure a ferramenta junto à parte da frente.
- ◆ Prenda a peça sempre que possível, especialmente quando utilizar lâminas de corte.
- ◆ Não exerça demasiada pressão na ferramenta.
- ◆ Utilize sempre o tipo de acessório adequado para o material da peça e tipo de corte.
- ◆ Verifique regularmente o estado de conservação dos acessórios. Substitua-os quando for necessário.
- ◆ Marque o ponto de partida pretendido.
- ◆ Ligue a ferramenta e insira lentamente os acessórios na peça, no ponto de partida pretendido.
- ◆ Prenda um fragmento de contraplacado ou de madeira macia na parte de trás da peça e serre ao longo da combinação, de forma a obter um corte limpo.
- ◆ Não force a lâmina de corte contra a peça. Tenha em atenção que cortar folhas de metal demorará, em princípio, mais tempo do que serrar peças de madeira mais espessas.
- ◆ Quando cortar metal, espalhe uma camada fina de óleo ao longo da linha de corte antes de iniciar.

- ◆ Quando estiver a lixar novas camadas de tinta antes de aplicar outra camada, utilize granulação extra fina.
- ◆ Em superfícies muito irregulares ou para remover camadas de tinta, comece com uma granulação grossa. Noutras superfícies, comece com uma granulação média. Em ambos os casos, mude gradualmente para uma granulação fina para conseguir um acabamento liso.
- ◆ Consulte o seu revendedor para obter mais informações sobre os acessórios disponíveis.

## Manutenção

O seu equipamento/ferramenta Stanley Fat Max com/sem fio foi concebido para funcionar durante um longo período de tempo com uma manutenção mínima. Uma utilização continuamente satisfatória depende de uma manutenção adequada da ferramenta e de uma limpeza frequente.

**Atenção!** Antes de proceder a qualquer acção de manutenção em ferramentas eléctricas com cabo/sem fios:

- ◆ Desligue o equipamento/ferramenta e retire a respectiva ficha da tomada.
- ◆ Pode também desligar e retirar a bateria do equipamento/ferramenta caso o equipamento/ferramenta tenha uma bateria individual.
- ◆ Como alternativa, deixe a bateria descarregar por completo se estiver incorporada e, em seguida, desligue-a.
- ◆ Limpe regularmente as ranhuras de ventilação do equipamento/ferramenta/carregador com uma escova macia ou um pano seco.
- ◆ Limpe regularmente o compartimento do motor com um pano húmido. Não utilize produtos de limpeza abrasivos ou à base de dissolventes.

## Substituição da ficha de alimentação (apenas Reino Unido e Irlanda)

Se for necessário instalar uma nova ficha de alimentação:

- ◆ Elimine a ficha antiga em segurança.
- ◆ Ligue o cabo castanho no terminal activo da nova ficha.
- ◆ Ligue o cabo azul ao terminal neutro.

**Atenção!** Não deve ser efectuada qualquer ligação ao terminal de terra. Siga as instruções de instalação fornecidas com fichas de boa qualidade. Fusível recomendado: 5A.

## Protecção do ambiente



Faça uma recolha de lixo selectiva. Os produtos e as baterias assinalados com este símbolo não devem ser eliminados juntamente com o lixo doméstico normal.

Os produtos e as baterias contêm materiais que podem ser recuperados ou reciclados, reduzindo assim a necessidade de matérias-primas.



Recicle os produtos eléctricos e as baterias de acordo com as disposições locais. Estão disponíveis mais informações em [www.2helpU.com](http://www.2helpU.com).

O abaixo assinado é responsável pela compilação do ficheiro técnico e faz esta declaração em nome da Stanley Fat Max.

## Dados técnicos

SFMCES10 H1		
Tensão	$V_{cc}$	18
Velocidade sem carga	$\text{min.}^{-1}$	0 a 19 000
Ângulo de oscilação	Graus	1,6 ou 3,2
Peso	kg	0,89 (unidade de base sem bateria)

*Patrick Diepenbach*

Patrick Diepenbach Director-Geral,  
Benelux STANLEY FATMAX,  
Richard-Klinger-Strasse 11, 65510 Idstein,  
Germany  
30/08/2021

Carregador		SFMCB11	SFMCB12	SFMCB14
Tensão de entrada	$V_{ca}$	230	230	230
Tensão de saída	$V_{cc}$	18	18	18
Corrente	A	1,25	2	4

## Garantia

A Stanley Fat Max confia na qualidade dos seus produtos e oferece aos clientes uma garantia de 12 meses a partir da data de compra.

Bateria		SFMCB201	SFMCB202	SFMCB204	SFMCB206
Tensão	$V_{cc}$	18	18	18	18
Capacidade	Ah	1,5	2,0	4,0	6,0
Tipo		lões de lítio	lões de lítio	lões de lítio	lões de lítio

Esta garantia é um complemento dos seus direitos estabelecidos por lei, não os prejudicando de forma alguma. A garantia é válida nos Estados-membros da União Europeia e nos países-membros da Zona Europeia de Comércio Livre.

Nível de pressão sonora de acordo com a norma EN62841:	
Pressão sonora ( $L_{pa}$ ):	88 dB(A), variabilidade (K): 3 dB(A)
Potência acústica ( $L_{wa}$ ):	99 dB(A), variabilidade (K): 3 dB(A)

Para accionar a garantia, esta deve estar em conformidade com os termos e condições da Stanley Fat Max e terá de apresentar comprovativos de compra ao vendedor ou a um agente de reparação autorizado. Os termos e condições da garantia de 1 ano da Stanley Fat Max e a localização do agente de reparação autorizado mais próximo pode ser obtido na Internet em [www.2helpU.com](http://www.2helpU.com) ou contactando uma filial da Stanley Fat Max, cuja morada está indicada neste manual.

Valores totais de vibração (soma de vectores triax) de acordo com EN62841:	
Valor de emissão de vibração $a_w$ :	14 $\text{m/s}^2$ K = 1,5 $\text{m/s}^2$

Visite o nosso Website [www.stanley.eu/3](http://www.stanley.eu/3) para registar o seu novo produto Stanley Fat Max e manter-se actualizado sobre novos produtos e ofertas especiais.

## Declaração de conformidade CE

DIRECTIVA "MÁQUINAS"



Ferramenta Oscilante Sem Fios - SFMCES10

A Stanley Europe declara que os produtos descritos em "dados técnicos" estão em conformidade com as seguintes normas:

2006/42/CE, EN 62841-1:2015, EN 62841-2-4:2014

Estes produtos respeitam também a Directiva 2014/30/UE e 2011/65/UE. Para obter mais informações, contacte a Stanley Europe no endereço indicado ou consulte o verso do manual.

Pode encontrar na Internet uma lista de agentes de manutenção autorizados Stanley Fat Max e detalhes completos do serviço pós-venda, no endereço: [www.stanley.eu/3](http://www.stanley.eu/3)

## Avsedd användning

Det här oscillerande multiverktyget från Stanley Fat Max SFMCE510 är avsett för gör det själv-arbeten, t.ex. slipning. Verktyget kan även användas vid sågning i trämaterial, plast, gips, icke-järnhaltiga metaller och fästelement (t.ex. ohärdad spik, häftklamrar) samt bearbetning av mjuka väggmaterial och skrapning av mindre ytor. Verktyget är avsett för yrkesanvändare och privatkonsumenter.

## Säkerhetsinstruktioner

### Allmänna säkerhetsanvisningar för elverktyg



**Varning! Läs alla säkerhetsvarningar, instruktioner, illustrationer och specifikationer som levereras med detta elverktyg.** Underlåtenhet att läsa alla instruktioner som listas här nedan kan resultera i elektrisk stöt, eldsvåda och/eller allvarlig personskada.

**Spara alla säkerhetsföreskrifter och anvisningar för framtida bruk.** Termen "elverktyg" i varningarna syftar på ditt nätanslutna (med kabel) elverktyg eller batteridrivna (sladdlösa) elverktyg.

#### 1. Säkerhet på arbetsplatsen

- Se till att arbetsområdet är rent och väl belyst.** Belamrade och mörka områden inbjuder till olyckor.
- Använd inte elverktyget i explosionsfarlig omgivning, t.ex. i närheten av brännbara vätskor, gaser eller damm.** Elverktyg skapar gnistor som kan antända damm eller ångor.
- Håll barn och åskådare på avstånd vid arbete med elverktyget.** Distractioner kan göra att du förlorar kontrollen.

#### 2. Elsäkerhet

- Elverktygets stickkontakt måste passa i eluttaget. Modifiera aldrig kontakten på något sätt. Använd inga adapterkontakter tillsammans med jordade elverktyg.** Icke modifierade kontakter och passande uttag minskar risken för elektrisk stöt.
- Undvik kroppskontakt med jordade ytor, t.ex. rör, värmelement, spisar och kylskåp.** Det finns en ökad risk för elektrisk stöt om din kropp är jordansluten eller jordad.
- Utsätt inte elverktyget för regn eller våta omgivningar.** Vatten som kommer in i ett elverktyg ökar risken för elektrisk stöt.
- Misshandla inte nätsladden. Använd aldrig sladden för att bära, dra eller koppla bort elverktyget från uttaget. Håll sladden borta från värme, olja, skarpa kanter eller rörliga delar.** Skadade eller tilltrasslade sladdar ökar risken för elektrisk stöt.

- Använd en förlängningssladd som lämpar sig för utomhusbruk när du arbetar med elverktyg utomhus.** Användning av en sladd som är lämplig för utomhusbruk minskar risken för elektriska stötar.
- Om du måste använda ett elverktyg på en fuktig plats, bör du använda en strömförsörjning med jordfelsbrytare.** Användning av en jordfelsbrytare minskar risken för elektrisk stöt.

#### 3. Personlig säkerhet

- Var uppmärksam, se på vad du gör och använd sunt omdöme när du använder elverktyget. Använd inte ett elverktyg när du är trött eller påverkad av droger, alkohol eller mediciner.** Ett ögonblicks ouppmärksamhet när du arbetar med elektriska verktyg kan leda till allvarliga personskador.
- Använd personlig skyddsutrustning. Använd alltid skyddsglasögon.** Skyddsutrustning såsom dammfilterskydd, halksäkra säkerhetsskor, skyddshjälm eller hörselskydd som används för lämpliga förhållanden minskar personskador.
- Förhindra oavsiktlig start. Kontrollera att strömbrytaren står i avstängt läge innan du ansluter verktyget till elnätet eller sätter i batteriet, samt innan du tar upp eller bär verktyget.** Att bära elektriska verktyg med fingret på strömbrytaren eller att koppla strömmen till elektriska verktyg när strömbrytaren är på leder till olyckor.
- Ta bort alla inställningsverktyg och skruvnycklar innan du startar elverktyget.** Ett verktyg eller en nyckel som har lämnats kvar på en roterande del av det elektriska verktyget kan orsaka kroppsskador.
- Sträck dig inte för mycket. Ha ordentligt fotfäste och balans hela tiden.** Detta möjliggör bättre kontroll av elverktyget i oväntade situationer.
- Bär lämpliga kläder. Bär inte lösa kläder eller smycken. Håll hår och kläder borta från delar i rörelse.** Lösa kläder, smycken eller långt hår kan fastna i rörliga delar.
- Om enheten har dammutsugnings- och uppsamlingsutrustning, se till att den är ansluten och används på korrekt sätt.** Användning av dammuppsamling kan minska dammrelaterade risker.
- Låt inte förtrogenheten som uppstått genom regelbunden användning av verktyg låta dig bli självsäker och ignorera verktygets säkerhetsprinciper.** En oförsiktig handling kan orsaka allvarliga skador under bräddelen av en sekund.

#### 4. Användning och skötsel av elverktyg

- Överbelasta inte elverktyget. Använd rätt elverktyg för ditt arbete.** Det korrekta elverktyget gör arbetet bättre och säkrare vid den hastighet för vilket det konstruerades.

- b. **Använd inte elverktyget om det inte kan startas och stängas av med strömbrytaren.** Ett elverktyg som inte kan kontrolleras med strömbrytaren är farligt och måste repareras.
- c. **Dra ur kontakten från strömkällan och/eller ta bort batteriet från elverktyget, om det går att ta bort, innan du gör några justeringar, byter tillbehör eller lägger elverktygen till förvaring.** Sådana förebyggande säkerhetsåtgärder minskar risken att oavsiktligt starta elverktyget.
- d. **Förvara elverktyg utom räckhåll för barn och låt inte personer som är ovana vid elverktyget eller som inte läst denna bruksanvisning använda det.**  
Elverktyg är farliga i händerna på ovana användare.
- e. **Underhålla elverktyg och tillbehör. Kontrollera för feljustering eller om rörliga delar har fastnat, bristning hos delar och andra eventuella förhållanden som kan komma att påverka elverktygets funktion. Om det är skadat, se till att elverktyget blir reparerat före användning.** Många olyckor orsakas av dåligt underhållna elektriska verktyg.
- f. **Håll skärande verktyg vassa och rena.** Korrekt underhållna kapverktyg med vassa skär är mindre troliga att de fastnar och är lättare att kontrollera.
- g. **Använd elverktyg, tillbehör, bits m.m. enligt dessa anvisningar, samtidigt som arbetsförhållandena och det arbete som ska utföras beaktas.**  
Användning av elverktyget för andra uppgifter än vad som avsetts kan resultera i farliga situationer.
- h. **Håll handtagen och greppytorna torra, rena och fria från olja och fett.** Håll handtag och greppytor förhindrar säker hantering och kontroll av verktyget i oväntade situationer.
- 5. Användning och skötsel av batteridrivet verktyg**
- a. **Ladda endast med den laddare som är specificerad av tillverkaren.**  
En laddare som passar en batterityp kan medföra brandrisk om den används ihop med ett annat batteri.
- b. **Använd endast de batteri som är speciellt avsedda för elverktyget.** Användning av andra batteri kan leda till personskador eller eldsvåda.
- c. **När batteriet inte används ska du hålla det åtskilt från metallföremål som gem, mynt, nycklar, spik, skruvar och andra små metallföremål som kan orsaka kortslutning mellan batteriets poler.** Kortslutning av batteripolerna kan leda till brännskador eller eldsvåda.
- d. **Under olämpliga förhållanden kan vätska spruta ut från batteriet. Undvik kontakt. Vid oavsiktlig kontakt, spola med vatten. Om vätskan kommer i kontakt med ögonen, sök också läkarhjälp.** Vätska som sprutar ur batteriet kan orsaka sveda och brännskador.

- e. **Använd inte batteri eller verktyg som är skadade eller modifierade.** Skadade eller modifierade batterier kan uppträda oväntat och det kan resultera i brand, explosion eller skador.
- f. **Utsätt inte batteri eller verktyg för brand eller höga temperaturer.** Exponering för brand eller temperatur över 130 °C kan orsaka explosion.
- g. **Följ laddningsinstruktionerna och ladda inte batteriet eller verktyget utanför det temperaturområde som specificeras i instruktionerna.** Felaktig laddning eller vid temperaturer utanför den specificerade området kan skada batteriet och öka risken för brand.

## 6. Service

- a. **Låt en kvalificerad reparatör som bara använder identiska reservdelar utföra service på elverktyget.** Detta säkerställer att elverktygets säkerhet bibehålles.
- b. **Gör aldrig service på skadade batteri.** Service på batteri skall endast utföras av tillverkaren eller auktoriserad servicepersonal.

## Ytterligare säkerhetsanvisningar för elverktyg



**Varning!** Varning! Ytterligare säkerhetsanvisningar för handsågar.

- ◆ **Håll verktyget i de isolerade greppytorna vid arbete där det skärande tillbehöret riskerar att komma i kontakt med dolda elledningar.** Kapptillbehör som kommer i kontakt med en strömförande ledning kan göra att exponerade metalldelar hos elverktyget blir strömförande och kan ge användaren en elektrisk stöt.
- ◆ **Använd klämmor eller något annat praktiskt sätt att stödja arbetsstycket mot ett stabilt underlag.**  
Att hålla arbetsstycket för hand eller mot kroppen är instabilt och kan göra att du förlorar kontrollen.
- ◆ **Håll händerna borta från kapområdet.** Sträck aldrig in händerna under arbetsstycket.  
Undvik att ha fingrarna i närheten av det pendlande sågbladet och bladklämman. Undvik att stabilisera sågen genom att hålla i skon.
- ◆ **Håll knivarna vassa.** Slöa eller skadade blad kan göra att sågen vrider sig eller stannar helt när den belastas.  
Använd alltid korrekt typ av sågblad för arbetsmaterialet och sågningsmetoden.
- ◆ **Vid sågning i rör och liknande ska du se till att de inte innehåller vatten, elledning etc.**
- ◆ **Undvik att vidröra arbetsstycket eller sågbladet direkt efter sågning.** De kan bli mycket heta.
- ◆ **Var uppmärksam på dolda faror innan du sågar i väggar, golv eller tak.** Kontrollera om det finns rör eller elledningar.

### ◆ Sägbladet fortsätter att röra sig en kort stund efter att du har släppt strömbrytaren.

Stäng alltid av verktyget och vänta tills sägbladet har stannat helt innan du lägger ifrån dig det.

**Varning!** Vibrationsvärdet under faktisk användning av elverktyget kan skilja sig från det uppgivna värdet beroende på hur verktyget används. Vibrationsnivån kan överstiga den uppgivna nivån.

- ◆ Avsedd användning beskrivs i denna bruksanvisning. Om andra tillbehör eller tillsatser används, eller om någon annan åtgärd än de som rekommenderas i den här bruksanvisningen utförs med verktyget kan personer och/eller egendom ta skada.

### Säkerhet för andra

- ◆ Denna apparat är inte avsedd att användas av personer (inklusive barn) med reducerad fysisk, sensorisk eller mental förmåga eller med begränsad erfarenhet eller kunskap såvida inte de är under uppsikt eller fått instruktioner om användning av apparaten av en person som är ansvarig för deras säkerhet.
- ◆ Barn ska hållas under uppsikt så att de inte leker med verktyget.

### Vibrationer

De vibrationsvärden som anges i avsnitten Tekniska data och deklarationen om överensstämmelse har uppmätts i enlighet med en standardtestmetod föreskriven i EN62841 och kan användas för jämförelse med andra verktyg. Det angivna vibrationsvärdet kan även användas för en preliminär bedömning av exponeringen.

**Varning!** Vibrationsvärdet under faktisk användning av elverktyget kan skilja sig från det uppgivna värdet beroende på hur verktyget används. Vibrationsnivån kan överstiga den uppgivna nivån.

Vid uppskattningar av exponering för vibrationer i syfte att bedöma vilka säkerhetsåtgärder som är nödvändiga enligt 2002/44/EG för att skydda personer som regelbundet använder elverktyg i arbetet ska man utgå från de faktiska omständigheter under vilka elverktyget används och sättet på vilket det används. Bedömningen ska även ta hänsyn till alla moment i arbetscykeln, t.ex. när verktyget är avstängt och när det går på tomgång såväl som när det faktiskt används.

### Övriga risker.

Ytterligare risker som inte finns med i de bifogade säkerhetsanvisningarna kan uppstå när verktyget används. Dessa risker kan uppstå vid felaktig eller långvarig användning, etc.

Även om alla relevanta säkerhetsanvisningar följs och säkerhetsanordningar används kan vissa ytterligare risker inte undvikas. Dessa omfattar:

- ◆ Skador orsakade av att roterande/rörliga delar vidrörs.

- ◆ Skador som uppstår vid byte av delar, blad eller tillbehör.
- ◆ Skador som orsakas av en långvarig användning av ett verktyg. Se till att regelbundet ta vilopausar när du använder ett verktyg under en längre period.
- ◆ Hörselnedsättning.
- ◆ Hälsorisker orsakade av inandning av damm när redskapet används (exempel: arbete med trä, särskilt ek, bok och MDF.)

### Etiketter på verktyget

Följande varningssymboler finns på verktyget, tillsammans med datumkoden:



**Varning!** Läs bruksanvisningen före användning för att minska risken för personskador.



Titta inte direkt in i arbetslampan.

### Ytterligare säkerhetsinstruktioner för batterier och laddare

#### Batterier

- ◆ Försök aldrig öppna batteriet.
- ◆ Utsätt inte batteriet för vatten.
- ◆ Förvara inte på platser där temperaturen kan bli högre än 40 °C.
- ◆ Ladda endast vid temperaturer mellan 10 °C och 40 °C.
- ◆ Ladda endast med hjälp av laddare som medföljer verktyget.
- ◆ Följ instruktionerna i avsnittet "Skydda miljön" när du gör dig av med batterier.



Försök inte ladda skadade batterier.

#### Laddare

- ◆ Laddaren från Stanley Fat Max får bara användas för att ladda batteriet i det verktyg som laddaren levererades med. Andra batterier kan spricka och orsaka personskador och andra skador.
- ◆ Försök aldrig att ladda ej uppladdningsbara batterier.
- ◆ Byt defekta sladdar omgående.
- ◆ Utsätt inte laddaren för vatten.
- ◆ Öppna inte laddaren.
- ◆ Gör ingen åverkan på laddaren.



Laddaren är endast avsedd för inomhusbruk.



Läs den här bruksanvisningen före användning.

## Elsäkerhet



Eftersom laddaren är dubbelisolerad behövs ingen jordledare. Kontrollera alltid att nätspänningen överensstämmer med spänningen på typskylten. Försök aldrig byta ut laddaren mot en vanlig nätkontakt.

- ◆ Om nätsladden är skadad måste den bytas ut av tillverkaren eller ett auktoriserat Stanley Fat Max servicecenter för att undvika faror.

## Funktioner

Detta verktyg har några eller samtliga av följande funktioner.

1. Variabel hastighetskontroll
2. Avtryckarens läsknapp
3. Huvudhandtag
4. Verktygsfri tillbehörsklämma
5. Batteri
6. Batterilöstagning
7. Lysdiodlampa
8. Plats för tillbehörsfäste

## Användning

**Varning!** Låt verktyget arbeta i sin egen takt. Överbelasta inte.

### Ladda batteriet (bild A)

Batteriet måste laddas innan det används för första gången och sedan varje gång som det inte ger tillräckligt hög effekt för arbeten som annars brukar gå bra.

Batteriet kan bli varmt när det laddas. Det är normalt och innebär inte att något är fel.

**Varning!** Ladda inte batteriet om temperaturen i luften är lägre än 10 °C eller högre än 40 °C. Den rekommenderade laddningstemperaturen är cirka 24 °C.

**Notera:** Laddaren laddar inte batteriet om celltemperaturen är lägre än ungefär 10 °C eller högre än 40 °C.

Batteriet får då sitta kvar i laddaren, som kommer att börja laddningen automatiskt när celltemperaturen har stigit eller sjunkit.

**Notera:** För att garantera maximal prestanda och livslängd för litiumjonbatteri bör batteriet laddas fullt innan första användning.

- ◆ Koppla in laddaren (9) i lämpligt uttag innan batteriet (5) sätts i.
- ◆ Den gröna laddningslampan (9a) börjar blinka kontinuerligt för att indikera att laddningsprocessen har startat.
- ◆ När laddningen är klar indikeras detta av att den gröna laddningslampan (9a) lyser kontinuerligt. Batteriet (5) är fulladdat och kan nu tas bort och användas eller lämnas i laddaren (6).

- ◆ Ladda urladdade batterier inom 1 vecka. Om batterierna inte laddas när de är urladdade förkortas batterilivslängden avsevärt.

## LED-lägen på laddaren

	<b>Laddar:</b> Grön LED periodisk	
	<b>Fulladdad:</b> Grön LED fast	
	<b>Varm/kall fördröjning:</b> Grön LED periodisk Röd LED fast	

**Notera:** Den/de kompatibla laddar(en/na) kommer inte att ladda ett felaktigt batteri. Laddaren indikerar ett felaktigt batteri genom att inte tända.

**Notera:** Detta kan också betyda att det är problem med en laddare. Om laddaren indikerar ett problem, låt testa laddaren och batteripaketet hos ett auktoriserat servicecenter.

### Lämna batteriet i laddaren

Batteriet kan sitta kvar i laddaren och laddaren kan vara ansluten till vägguttaget hur länge som helst när indikatorn lyser. Laddaren ser till att batteriet hålls fräscht och fulladdat.

### Varm/kall fördröjning

När laddaren upptäcker ett batteri som är för hett eller för kallt kommer den automatiskt att starta en varm/kall fördröjning, där den gröna LED-lampan (9a) blinkar, medan den röda LED-lampan (9b) förblir tänd. Då ska du avbryta laddningen tills batteriet har nått en lämplig temperatur. Laddaren växlar sedan automatiskt till paketladdningsläget. Denna funktion garanterar maximal batterilivslängd.

### Laddningsstatus (fig. B)

Batteriet har en laddningsindikator för att snabbt avgöra batteriets livslängd, som visas i bild B. Genom att trycka på laddningsknappen (5a) kan du enkelt se den laddning som finns kvar i batteriet (visas i bild B).

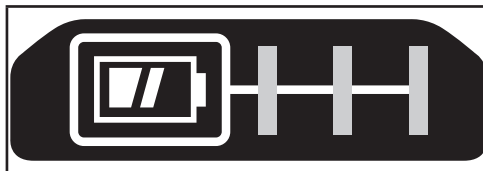

## Montering och borttagning av batteriet från verktyget

**Varning!** Innan du sätter i eller tar ut batterierna ska du kontrollera att låsreglaget är i låst läge, så att du inte råkar sätta på verktyget av misstag.

### Installera batteri (fig. C)

- ◆ Sätt fast batteriet i verktyget tills ett ljudligt klick hörs, såsom visas i figur C. Se till att batteriet er helt isatt och låst på plats.

### Ta bort batteriet (fig.D)

- ◆ Tryck ned batterilåsknappen (6) såsom visas i figur D och dra bort batteriet från verktyget.

### Bälteskrok (tillval) (fig. E, F)

**Varning!** För att minska risken för allvarlig personskada, placera framåt/bakåt-knappen i låst position eller stäng av verktyget och koppla bort batteriet innan du gör några justeringar eller tar bort/installerar tillsatser eller tillbehör. En oavsiktlig start kan orsaka skador.

**Varning!** För att minska risken för allvarlig personskada, använd ENDAST verktygets bälteskrok (12) för att hänga upp verktyget från ett arbetsbälte. Använd INTE bälteskroken (12) för att tjuvra eller fästa verktyget på en person eller föremål under användning. Häng INTE upp verktyg över huvudet eller föremål från bälteskroken.

**Varning!** För att minska risken för allvarliga personsador se till att skruven (11) som håller bälteskroken sitter fast.

**Notera:** Vid montering eller byte av bälteskroken (12), använd endast den skruv (11) som medföljer. Se till att skruven dras åt ordentligt.

Bälteskroken (12) kan monteras på båda sidorna av verktyget med endast den medföljande skruven (11) för att anpassas för höger- eller vänsterhänta personer. Om kroken inte önskas kan den tas bort från verktyget.





För att ta bort bälteskroken, ta bort skruven (11) som håller bälteskroken (12) på plats och montera den sedan på motsatt sida. Se till att skruven (11) dras åt ordentligt.

**Notera:** Olika Trackwall-krokar och förvaringskonfigurationer finns tillgängliga.

Besök vår webbsida [www.stanley.eu/3](http://www.stanley.eu/3) för mer information.

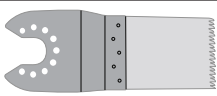
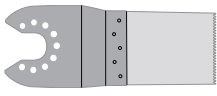
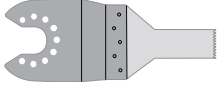
### Tillbehör

Detta verktyg har några eller samtliga av följande tillbehör. Verktygets prestanda beror på vilka tillbehör du använder. Stanley Fat Max-tillbehören är av hög kvalitet och konstruerade för att fungera optimalt med verktyget. Genom att använda dessa tillbehör får du ut mesta möjliga av verktyget.

	<b>Sågblad för instickssågning med precision i trämaterial, mjuk plast.</b> (Artikelnummer – STA26105-XJ) Separerings-, insticknings- och slätsågning i trä och mjuk plast. Perfekt för arbete på dörrar, golvsoclar, fönsterbrädor och golv.
	<b>Sågblad för instickssågning i trä och metall.</b> (Artikelnummer – STA26110-XJ) Separerings-, insticks- och slätsågning i trä, plast, tunnväggiga icke-järnhaltiga rör och varmpressade profiler, spikar och skruvar.
	<b>Sågblad för instickssågning i trä och metall.</b> (Artikelnummer – STA26115-XJ) Separerings-, insticks- och slätsågning i trä, plast, tunnväggiga icke-järnhaltiga rör och varmpressade profiler.
	<b>Segmenterat sågblad.</b> (Artikelnummer – STA26120-XJ) Blad med lång livslängd, perfekt för sågning i trä, plast, tunna järnhaltiga och icke-järnhaltiga material.
	<b>Styv skrapa.</b> (Artikelnummer – STA26135-XJ) Perfekt för borttagning av hårda och mjuka material från släta ytor, t.ex. borttagning av vinylgolv, mattlim, klinkerlim, puts, färg och lack.
	<b>Böjlig skrapa.</b> (Artikelnummer – STA26140-XJ) Perfekt för borttagning av elastiska material från hårda släta ytor där det är svårt att komma åt, t.ex. silikon tätning och andra fogmaterial.
	<b>Hårdmetallblad för borttagning av puts.</b> (Artikelnummer – STA26125-XJ) Med hårdmetalltäta perfekt för borttagning av puts och kakellim från släta ytor och för snabb spänskärmning i trä, spänskiva och glasfiber.

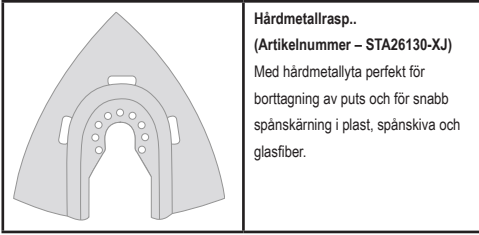

### Montera dammsugningsadaptorn (fig. K)

- ◆ Passa in adaptorn för dammsugning (17) med basplattan (14) som bilden visar.
- ◆ Tryck fast adaptorn på basplattan med ett hårt och jämnt tryck.
- ◆ Dra åt adaptorn genom att vrida låsringen (16) medurs.
- ◆ Anslut en dammsugare till adaptorn för dammsugning.

### Ta bort adaptorn för dammsugning

- ◆ Vrid låsringen (16) moturs.
- ◆ Dra bort adaptorn för dammsugning (17) från basplattan (14).

### Montera alternativa tillbehör (fig. L)

- ◆ Placera distansbrickan (19) på hylsan (18).
- ◆ Placera det alternativa tillbehöret (20) på hylsan (18).
- ◆ Dra åt låsbulten (21) ordentligt för att säkerställa att det alternativa tillbehöret (20) sitter fast.

**Notera:** Distansbrickan och låsbulten används inte för att montera Stanley Fat Max-tillbehör. Black & Decker-tillbehör monteras med hjälp av Super-lok™ låsspak för montering av tillbehör, inget verktyg krävs.

### Korrekt handplacering (fig. N)

**Varning!** För att minska risken för allvarlig personskada, använd ALLTID korrekt handställning, så som visas.

**Varning!** För att minska risken för allvarlig personskada, håll ALLTID verktyget säkert, för att förekomma en plötslig reaktion.

Korrekt handplacering kräver en hand på huvudhandtaget (3).

### Starta och stoppa verktyget (fig. N)

**Varning!** Se till att strömbrytaren är på AV innan batteriet installeras.

- ◆ Sätt i batteriet.
- ◆ Slå på verktyget genom att trycka in strömbrytaren för variabel hastighet (1).
- ◆ För att stänga av verktyget, släpp den variabla hastighetskontrollen (1).

### LED-arbetslampa

LED-arbetsbelysningen (7) aktiveras automatiskt när verktyget slås på.

### Indikatorer för kort batteritid

Om LED-arbetsbelysningen (7) blinkar snabbt och regelbundet när strömbrytaren på verktyget trycks ner har batteriet laddats ur och bör därför laddas på nytt. Till skillnad från andra batterityper genererar Litiumjonbatterier jämn ström utan försämring under hela drifttiden. Verktygets kapacitet kommer alltså inte att gradvis försämrans vid användning.

## Montering

### Montera och ta bort tillbehören (fig. G\_h)

**Varning!** Koppla bort verktyget från elnätet/batteriet från verktyget innan du monterar ett tillbehör.

### Montera ett tillbehör från Stanley Fat Max (fig. G– H)

- ◆ Håll i verktyget och kläm åt låsspaken för montering av tillbehör (4).
- ◆ Skjut tillbehöret (13) mellan axeln och tillbehörshållaren och se till att tillbehöret passar in alla åtta stift på hållaren och är jämnt med axeln.
- ◆ Släpp låsspaken för montering av tillbehöret.

**Notera:** Vissa tillbehör, t.ex. skrapor och blad kan monteras i vinkel om det behövs.

### Ta bort ett tillbehör från Stanley Fat Max

- ◆ Håll i verktyget och kläm åt låsspaken för montering av tillbehör (4).
- ◆ Lossa tillbehöret från verktyget och se till att tillbehöret lossnar från alla åtta stift på hållaren.
- ◆ Släpp låsspaken för montering av tillbehöret.

**Varning:** Handskar måste användas när tillbehör lossas då de kan bli varma under användningen.

### Montera ett slippapper (fig. J)

- ◆ Passa in slippappret med basplattan som bilden visar.
- ◆ Tryck fast slippappret ordentligt mot basplattan och se till att hålen i papperet sammanfaller med hålen i plattan.

### Ta bort ett slippapper

- ◆ Dra av slippappret från basplattan.

**Varning!** Använd aldrig basplattan utan slippapper eller tillbehör på plats.



Du märker när batteriet behöver laddas eftersom strömförsörjningen till verktyget försvinner snabbt när batteriet laddats ur.

**Notera:** Diodlampan kan även lysa p.g.a. en överbelastning eller hög temperatur (se Batteriskydd).

## Användning

**Varning!** Låt verktyget arbeta i sin egen takt. Överbelasta inte.

**Varning!** Innan du sågar i väggar, golv och tak ska du lokalisera eventuella rör och elledningar.

## Låsknapp (fig. M)

### Lås verktyget

- Tryck låsknappen (2) helt åt höger eller hela vägen åt vänster för att låsa av avtryckaren.

### Lås upp verktyget

- Skjut avtryckaren 1 för att slå på enheten.
- Skjut låsknappen 2 till höger eller åt vänster.
- Släpp avtryckaren för att låsa enheten medan låsknappen trycks åt höger eller vänster.
- Skjut avtryckaren för att frigöra låsfunktionen.
- När avtryckaren släpps stängs verktyget av

## Tips för optimal användning

- Håll alltid verktyget på ett säkert sätt. Håll i verktygets främre del vid precisionsarbete.
- Fixera arbetsstycket när så är möjligt, särskild vid användning av sågblad.
- Tryck inte för hårt på verktyget.
- Använd alltid en typ av tillsats som är lämplig för det material du ska såga i och för hur du ska såga.
- Kontrollera tillbehörens skick regelbundet. Byt vid behov.
- Markera önskad startpunkt.
- Sätt på verktyget och för långsamt in tillsatsen i arbetsstycket vid den önskade startpunkten.
- Tvinga fast en plywoodbit eller en bit mjukträ på arbetsstycket och såga genom alltihop för att få ett rent snitt.
- Tvinga inte in sågbladet i arbetsstycket. Observera att sågning i metallplåt normalt tar längre tid än sågning i tjocka arbetsstycken av trä.
- Vid sågning i metall applicerar du ut en tunn hinna med olja längs sågspåret före sågning.
- Använd extra finkornigt slippapper mellan strykningarna av nymålade ytor.
- På mycket ojämna ytor eller vid borttagning av flera färglager bör ett grovkornigt slippapper användas i början. På andra ytor startas slipningen med medelgrovt slippapper. I båda fallen bör ett mer finkornigt slippapper användas efter hand för att uppnå en jämn och slät yta.

- Kontakta din återförsäljare för mer information om tillgängliga tillbehör.

## Underhåll

Det här Stanley Fat Max-verktyget (med eller utan sladd) är konstruerat för att fungera under lång tid med minsta möjliga underhåll. Kontinuerlig tillfredsställande drift är beroende av ordentlig verktygsvård och regelbunden rengöring.

**Varning!** Innan något underhåll utförs på sladdanslutna/sladdlösa elverktyg:

- Stäng av apparaten/verktyget och dra ur nätkontakten.
- Du kan också ta ut batteriet ur redskapet/verktyget om det har ett separat batteri.
- Om batteriet är inbyggt låter du det laddas ur helt innan avstängningen.
- Rengör regelbundet redskapets/verktygets/laddarens luftintag med en mjuk borste eller torr trasa.
- Rengör motorkåpan regelbundet med en fuktig trasa. Använd aldrig något slipande eller lösningsmedelsbaserat rengöringsmedel.

## Byte av elkontakten (endast Storbritannien och Irland)

Om en ny elkontakt måste monteras:

- Gör dig av med den gamla kontakten på lämpligt sätt.
- Anslut den bruna ledningen till den strömförande anslutningen i den nya kontakten.
- Anslut den blå ledningen till den icke strömförande anslutningen.

**Varning!** Ingenting bör kopplas till jordanslutningen. Följ de monteringsanvisningar som följer med kontakter av god kvalitet. Rekommenderad säkring: 5 A.

## Skydda miljön



Separat insamling. Produkter och batterier som är markerade med denna symbol får inte kastas i de vanliga hushållsoporna.

Produkter och batterier innehåller material som kan återanvändas eller återvinnas för att minska behovet av råmaterial.

Återvinn elektriska produkter och batterier enligt lokala föreskrifter. Närmare information finns tillgänglig på [www.2helpU.com](http://www.2helpU.com).

## Tekniska data

SFMCE510 H1		
Spänning	$V_{oc}$	18
Obelastat varvtal	$min^{-1}$	0 - 19000
Oscilleringsvinkel	Grader	1,6 eller 3,2
Vikt	kg	0,89 (bar enhet med batterier)

Laddare		SFMCB11	SFMCB12	SFMCB14
Inspänning	$V_{AC}$	230	230	230
Utspänning	$V_{DC}$	18	18	18
Strömstyrka	A	1,25	2	4

Batteri		SFMCB201	SFMCB202	SFMCB204	SFMCB206
Spänning	$V_{DC}$	18	18	18	18
Kapacitet	Ah	1,5	2,0	4,0	6,0
Typ		Li-jon	Li-jon	Li-jon	Li-jon

## Ljudnivå enligt EN62841:

Ljudtryck ( $L_{pA}$ ) 88 dB(A), osäkerhet (K) 3 dB(A)Ljudtryck ( $L_{pWA}$ ) 99 dB(A), osäkerhet (K) 3 dB(A)

## Totala vibrationsvärden (vektorsumman av tre axlar) fastställda enligt EN62841:

Vibrationsemissionsvärde  $a_n = 14 \text{ m/s}^2$   $K = 1,5 \text{ m/s}^2$ EG-försäkran om överensstämmelse  
MASKINDIREKTIVET

Sladdlöst oscillerande verktyg - SFMCE510

Stanley Europe garanterar att produkterna som beskrivs under "tekniska data" uppfyller:  
2006/42/EC, EN 62841-1:2015, EN 62841-2-4:2014

De här produkterna överensstämmer även med direktiven 2014/30/EU och 2011/65/EU. Mer information får du genom att kontakta Stanley Europe på följande adress eller titta i slutet av bruksanvisningen.

Undertecknad är ansvarig för sammanställningen av den tekniska filen och lämnar denna deklARATION på uppdrag av Stanley Fat Max vägnar.

Patrick Diepenbach  
General Manager, Benelux  
STANLEY FATMAX,  
Richard-Klinger-Strasse 11,  
65510 Idstein, Germany  
2021-08-30

## Garanti

Stanley Fat Max är säker på kvaliteten hos denna produkt och erbjuder kunder 12 månaders garanti från datumet inköpsdatumet.

Denna garanti är ett tillägg till dina lagstadgade rättigheter och påverkar inte dessa på något sätt. Garantin är giltig i de områden som tillhör medlemsstaterna i Europeiska unionen och det europeiska frihandelsområdet.

För yrkande under garantin måste yrkandet vara in enlighet med Stanley Fat Max villkor och du kommer att behöva skicka in bevis på köpet till försäljaren eller en auktoriserad reparatör. Villkoren för Stanley Fat Max ettåriga garanti och var du hittar din närmaste auktoriserade reparatör kan erhållas på internet på [www.2helpU.com](http://www.2helpU.com), eller genom att kontakta ditt lokala Stanley Fat Max kontor på adressen som angetts i denna bruksanvisning.

Besök vår webbplats [www.stanley.eu/3](http://www.stanley.eu/3) för att registrera din nya STANLEY FAT MAX-produkt samt för att få information om nya produkter och specialerbjudanden. En lista över alla auktoriserade Stanley Fat Max-verkstäder samt servicevillkor finns på Internetadressen: [www.stanley.eu/3](http://www.stanley.eu/3)

(Översettelse av de opprinnelige instruksjonene)

NORSK

## Tiltenkt bruk

Dette oscillerende Stanley Fat Max-verktøyet SFMCE510 er konstruert for gjør det selv-oppgaver, for eksempel pussing. Det er også egnet for kutting av tre, plast, gips, metaller og festeelementer som ikke inneholder jern (f.eks. uherdede spiker og stifter), bearbeiding av myke veggfliser og skraping av små overflater. Dette verktøyet er tiltenkt både fagarbeidere og private brukere.

## Sikkerhetsanvisninger

## Generelle sikkerhetsadvarsler for elektroverktøy



**Advarsel! Les alle sikkerhetsanvisninger, instruksjoner, illustrasjoner og spesifikasjoner som følger dette elektriske verktøyet.** Manglende overholdelse av instruksjonene som er listet opp under kan resultere i elektrosjokk, ild og/eller alvorlig skade.

**Ta vare på alle advarsler og instruksjoner for fremtidig bruk.** Begrepet "elektroverktøy" i advarslene gjelder nettdrevet elektroverktøy (med ledning) eller batteridrevet elektroverktøy (uten ledning).

## 1. Sikkerhet i arbeidsområdet

- Hold arbeidsområdet rent og godt opplyst.** Rotete eller mørke områder er en invitasjon til ulykker.
- Ikke arbeid med elektroverktøy i eksplosjonsfarlige omgivelser, for eksempel der det befinner seg brennbare væsker, gass eller støv.** Elektrisk verktøy skaper gnister som kan antenne støv eller gasser.
- Hold barn og andre personer unna når du bruker et elektroverktøy.**

Distrasjoner kan føre til at du mister kontrollen.

## 2. Elektrisk sikkerhet

### a. Støpselet til verktøyet må passe til stikkkontakten. Aldri modifierer støpselet på noen måte.

**Ikke bruk adapterstøpsler til jordede elektriske verktøy.** Umodifiserte støpsler og stikkontakter som passer vil redusere risikoen for elektrisk sjakk.

### b. Unngå kroppskontakt med jordede overflater som rør, radiatorer, komfyrer og kjøleskap. Det er økt risiko for elektrisk støt dersom kroppen din er jordet.

### c. Ikke utsett elektroverktøy for regn eller fuktighet. Dersom det kommer vann inn i et elektrisk verktøy vil det øke risikoen for elektrisk sjakk.

### d. Unngå uforvarslig behandling av ledningen. Aldri bruk ledningen til å bære, trekke eller dra ut støpselet til det elektriske verktøyet. Hold ledningen borte fra varme, olje, skarpe kanter eller bevegelige deler. Skadede eller innviklede ledninger øker risikoen for elektrisk sjakk.

### e. Når du bruker et elektroverktøy utendørs, må du bruke en skjøteledning som er egnet til utendørs bruk. Bruk av en skjøteledning beregnet for utendørs bruk reduserer risikoen for elektrisk støt.

### f. Hvis du ikke kan unngå å bruke elektroverktøy på et fuktig sted, må du bruke en strømforsyning som er beskyttet med jordfeilbryter (RCD). Bruk av jordfeilbryter (RCD) reduserer risikoen for elektrisk støt.

## 3. Personlig sikkerhet

### a. Vær oppmerksom, pass på hva du gjør, og vis fornuft når du arbeider med et elektroverktøy.

**Ikke bruk et elektrisk verktøy dersom du er trøtt eller er påvirket av medikamenter, narkotika eller alkohol.** Ett øyeblikks uoppmerksomhet under bruk av elektriske verktøy kan føre til alvorlig personskade.

### b. Bruk personlig verneutstyr. Bruk alltid vernebriller. Verneutstyr slik som støvmaske, sklisikre vernesko, hjelm, eller hørselsvern brukt under passende forhold vil redusere personskader.

### c. Forhindre utilsiktet start. Kontroller at bryteren står i posisjon «av» før du kobler til strømkilden og/eller batteripakken, og før du tar opp eller bærer verktøyet. Å bære elektriske verktøy med fingeren på bryteren eller å sette inn støpselet mens elektriske verktøy har bryteren på øker faren for ulykker.

### d. Fjern eventuelt innstillingsverktøy eller skruverktøy før du slår på elektroverktøyet. Et skruverktøy eller en nøkkel som fortsatt er festet til en roterende del av elektroverktøyet, kan føre til personskade.

### e. Ikke strekk deg for langt. Ha godt fotfeste og stå støtt hele tiden. Dette fører til at du har bedre kontroll over det elektriske verktøyet ved uventede situasjoner.

### f. Bruk egnede klær. Ikke ha på deg løstsittende klær eller smykker. Hold hår og klær borte fra bevegelige deler. Løstsittende klær, smykker og langt hår kan bli fanget opp av bevegelige deler.

### g. Hvis det kan monteres støvavsug- og oppsamlingsinnretninger, må du forvise deg om at disse er tilkoblet og brukes på riktig måte. Bruk av støvoppsamlere kan redusere støvrelaterte farer.

### h. Ikke la erfaring med hyppig bruk av verktøy la deg bli likegyldig og ignorere verktøyets sikkerhetsregler. En uforsiktig handling kan føre til alvorlig personskade på brokdelene av et sekund.

## 4. Bruk og stell av elektriske verktøy

### a. Ikke bruk makt på elektroverktøyet. Bruk det elektriske verktøyet som situasjonen krever.

Det riktige elektriske verktøyet vil gjøre jobben bedre og tryggere ved den hastigheten det ble konstruert for.

### b. Ikke bruk elektroverktøyet hvis du ikke kan slå det på og av med bryteren. Ethvert elektrisk verktøy som ikke kan kontrolleres med bryteren er farlig og må repareres.

### c. Trekk støpselet ut av stikkkontakten og/eller koble fra batteripakken, hvis den er avtakbar, fra elektroverktøyet før du foretar noen justeringer, endrer tilbehør eller lagrer elektroverktøy. Slike preventive sikkerhetsforanstaltninger reduserer risikoen for å starte det elektriske verktøyet ved et uhell.

### d. Elektroverktøy som ikke er i bruk, må oppbevares utilgjengelig for barn. Ikke la verktøyet bli brukt av personer som ikke er fortrolige med det, eller som ikke kjenner disse instruksjonene.

Elektriske verktøy er farlige i hendene på utrenede brukere.

### e. Sørg for vedlikehold av elektroverktøy og tilbehør. Kontroller om bevegelige deler er feiljustert eller fastskjært, om deler er ødelagt eller andre forhold som kan påvirke driften av verktøyet. Dersom det er skadet, få verktøyet reparert før neste bruk. Mange ulykker forårsakes av dårlig vedlikeholdte verktøy.

### f. Hold skjæreverktøy skarpe og rene. Godt vedlikeholdte skjæreverktøy med skarpe skjærekanten setter seg mindre sannsynlig fast og er lettere å kontrollere.

### g. Bruk elektroverktøy, tilbehør, bor osv. i henhold til disse instruksjonene. Ta hensyn til arbeidsforholdene og arbeidet som skal utføres.

Bruk av det elektriske verktøyet for oppgaver som er forskjellige fra de som er tiltenkt kan føre til en farlig situasjon.

### h. Hold håndtakene og gripeflatene tørre, rene og frie for olje og fett. Glatte håndtak og gripeflater forhindrer trygg håndtering og kontroll av verktøyet i uventede situasjoner.

## 5. Bruk og stell av batteriverktøy

### a. Ladningen skal bare skje med den laderen som produsenten har spesifisert.

En lader som passer for en type batteripakke kan føre til risiko for brann dersom den brukes på en annen batteripakke.

### b. Bruk elektroverktøy bare sammen med spesifikt angitte batteripakker.

Bruk av andre batteripakker kan føre til risiko for personskade og brann.

### c. Når batteripakken ikke er i bruk, må du oppbevare den atskilt fra andre metallgjenstander som binders, mynter, nøkler, spiker, skruer eller andre små metallgjenstander som kan opprette en forbindelse fra en terminal til en annen.

Kortslutning av batteripolene mot hverandre kan føre til brannskader eller brann.

### d. Ved feilaktig bruk kan det komme væske ut av batteriet, unngå kontakt med den. Dersom du kommer i kontakt med den, skyl av med vann. Dersom du får væsken i øynene, søk legehjelp. Væske som kommer ut av batteriet kan føre til irritasjon eller brannskader.

### e. Batteripakke eller verktøy som er skadet eller modifisert skal ikke brukes. Batterier som er skadet eller modifisert kan ha uventet oppførsel og føre til brann, eksplosjon eller personskader.

### f. Batteripakken skal ikke utsettes for brann eller for høy temperatur. Eksponering for brann eller temperaturer over 130 °C kan føre til eksplosjon.

### g. Følg alle ladeinstruksjoner og ikke lade batteripakken eller verktøyet utenfor temperaturområdet som angitt i bruksanvisningen. Feil lading eller ved temperaturer utenfor det angitte området kan skade batteriet og øke faren for brann.

## 6. Service

### a. Elektroverktøyet skal repareres av kvalifisert personell og bare med originale reservedeler.

Dette vil sikre at verktøyet sikkerhet blir ivarettatt.

### b. Skadede batteripakker skal aldri repareres. Service på batteripakker skal kun utføres av produsenten eller autoriserte serviceverksteder.

## Ytterligere sikkerhetsadvarsler for elektroverktøy



**Advarsel! Advarsel! Ytterligere sikkerhetsadvarsler for håndholdte sager.**

- ◆ **Hold elektroverktøyet i de isolerte håndtakene når du utfører et arbeid der skjæretilbehøret kan komme i kontakt med skjulte ledninger.** Kuttutstyr som kommer i kontakt med en strømførende ledning kan føre til at eksponerte metalldele på elektroverktøyet blir strømførende, og kan gi operatøren støt.

### ◆ **Bruk klemmer eller en annen praktisk måte å feste og støtte arbeidsstykket på en stabil plattform.**

Å holde arbeidsstykket i hendene eller mot kroppen er ustabil og kan føre til at du mister kontroll.

- ◆ **Hold hendene borte fra skjærområdet.** Du må aldri gripe under arbeidsstykket av noen som helst årsak. Du må ikke føre fingrene eller tomlene inn i nærheten av bladfestet eller bladet som går frem og tilbake. Ikke stabiliser sagen ved å ta tak i foten.

- ◆ **Hold bladene skarpe.** Sløve eller skadde sagblader kan få saken til å bøye av eller stanse under press. Bruk alltid sagblader som egner seg for arbeidsstykkets materiale og den type saging det er snakk om.

- ◆ **Når du sager rør eller kanaler, må du kontrollere at de er fri for vann, elektriske ledninger osv.**

- ◆ **Ikke berør arbeidsstykket eller sagbladet straks etter at du har brukt verktøyet.** De kan bli svært varme.

- ◆ **Vær oppmerksom på skjulte farer før du sager i vegger, gulv eller tak. Lokaliser eventuelle kabler og rør.**

- ◆ **Sagbladet vil fortsatt være i bevegelse etter at bryteren slippes løs.**

Slå alltid verktøyet av og vent til sagbladet stanser helt, før du setter verktøyet ned.

**Advarsel!** Vibrasjonsemisjonsverdien under faktisk bruk av elektroverktøyet kan avvike fra den oppgitte verdien avhengig av måten verktøyet blir brukt på. Vibrasjonsnivået kan øke over nivået som er oppgitt.

- ◆ Bruksområdet er beskrevet i denne bruksanvisningen. Hvis du bruker annet tilbehør, kobler til annet utstyr eller bruker dette produktet til andre oppgaver enn det som er anbefalt i denne håndboken, kan det medføre fare for personskader og/eller skade på eiendom.

## Andre personers sikkerhet

- ◆ Dette apparatet er ikke ment for bruk av personer (inkludert barn) med redusert fysiske, sensoriske eller mentale evner, eller mangel på erfaring og kunnskap, med mindre de får tilsyn eller har blitt opplært i bruk av apparatet av en person ansvarlig for deres sikkerhet.
- ◆ Barn må holdes under oppsyn, sørg for at de ikke leker med apparatet.

## Vibrasjon

Vibrasjonsemisjonsverdien som er angitt under tekniske data og samsvarserklæring, er blitt målt i henhold til en standard testmetode som er angitt i EN62841, og kan brukes til å sammenligne et verktøy med et annet. Den oppgitte vibrasjonsemisjonsverdien kan også brukes til en foreløpig vurdering av eksponering.

**Advarsel!** Vibrasjonsemisjonsverdien under faktisk bruk av elektroverktøyet kan avvike fra den oppgitte verdien avhengig av måten verktøyet blir brukt på.

Vibrasjonsnivået kan øke over nivået som er oppgitt. Når det vurderes vibrasjonseksposering for å avgjøre hvilke sikkerhetstiltak som kreves ifølge 2002/44/EF, for å beskytte personer som bruker elektroverktøy regelmessig til arbeidsformål, skal det, når vibrasjonseksposeringen anslås, tas hensyn til de faktiske bruksforholdene og måten verktøyet blir brukt på. Dette inkluderer å ta hensyn til alle deler av brukssyklusen, for eksempel når verktøyet er avslått, når det går på tomgang og når utløseren er trykket inn.

### Andre risikoer.

Når verktøyet brukes, kan det oppstå ytterligere risikoer som kanskje ikke er beskrevet i de medfølgende sikkerhetsadvarslene. Disse risikoene kan bli forårsaket av feil bruk, langvarig bruk osv.

Selv om de relevante sikkerhetsbestemmelsene blir fulgt, og sikkerhetstiltakene blir gjennomført, kan visse gjenværende risikoer ikke unngås. Disse inkluderer:

- ◆ Personskader som forårsakes av berøring av en roterende/bevegelig del.
- ◆ Personskader som oppstår ved skifte av deler, blader eller tilbehør.
- ◆ Personskader som skyldes for lang tids bruk av verktøyet. Når du bruker et verktøy i lange perioder, må du sørge for å ta regelmessige pauser.
- ◆ Hørselskader.
- ◆ Helsefarer forårsaket av innånding av støv som utvikler seg når du bruker verktøyet. (Eksempel: arbeid med tre, spesielt eik, bøk og MDF.)

### Etiketter på verktøyet

Følgende symboler vises på verktøyet sammen med datokoden:



**Advarsel!** Brukeren må lese håndboken for å redusere risikoen for personskade.



Ikke se direkte på lampen når den er på.

### Ytterligere sikkerhetsinstruksjoner for batterier og ladere

#### Batterier

- ◆ Forsøk aldri å åpne av noen årsak.
- ◆ Ikke utsett batteriet for vann.
- ◆ Ikke oppbevar det på steder hvor temperaturen kan komme over 40 °C.
- ◆ Lad bare ved temperaturer mellom 10 °C og 40 °C.
- ◆ Bruk bare laderen som følger med verktøyet.
- ◆ Følg instruksjonene i avsnittet "Miljøvern" når du skal kaste batterier.



Ikke forsøk å lade opp skadede batterier.

#### Ladere

- ◆ Stanley Fat Max-laderen skal bare brukes til å lade batteriet i apparatet som laderen kom sammen med. Andre batterier kan sprekke og føre til personskaade og materiell skade.
- ◆ Prøv aldri å lade ikke-oppladbare batterier.
- ◆ Få defekte strømledninger skiftet ut umiddelbart.
- ◆ Ikke utsett laderen for vann.
- ◆ Ikke åpne laderen.
- ◆ Ikke stikk noe inn i laderen.



Laderen er kun ment for innendørs bruk.



Les denne håndboken før bruk.

#### Elektrisk sikkerhet



Denne laderen er dobbeltisolert. Jording er derfor ikke nødvendig. Kontroller alltid at nettspenningen er i overensstemmelse med spenningen på typeskiltet. Ikke skift ut laderen med et vanlig nettstøpsel.

- ◆ Hvis strømledningen blir skadet, må den skiftes av produsenten eller et autorisert Stanley Fat Max-servicesenter, så du unngår fare.

#### Funksjoner

Dette verktøyet har noen av eller alle følgende egenskaper.

1. Bryter for variabel hastighet
2. Avtrekker låseknapp
3. Hovedhåndtak
4. Verktøyfritt tilbehørsfeste
5. Batteri
6. Batteriutløser
7. LED-lampe
8. Plassering av tilbehørsfeste

#### Bruk

**Advarsel!** La verktøyet arbeide i sin egen hastighet. Må ikke overbelastes.

#### Lading av batteriet (figur A)

Batteriet må lades før første gang det brukes, og hver gang det ikke lenger gir nok strøm til oppgaver som tidligere ble utført uten problemer.

Batteriet kan bli varmt under lading. Dette er normalt og innebærer ikke feil.

**Advarsel!** Ikke lad batteriet ved omgivelsestemperaturer under 10 °C eller over 40 °C.

Anbefalt ladetemperatur er ca. 24 °C.





**Merk: Laderen vil ikke lade et batteri hvis celledemperaturen er under ca. 10 °C eller over 40 °C.**

**Du bør la batteriet stå i laderen. Laderen begynner å lade automatisk når celledemperaturen blir høyere eller lavere.**

**Merk:** For å sikre maksimum ytelse og levetid på Li-Ion batteripakker, lad batteripakken helt opp før første gangs bruk.

- ◆ Plugg inn laderen (9) i en passende stikkontakt før du setter inn batteripakken (5).
- ◆ Det grønne ladelyset (9a) blinker kontinuerlig som indikasjon på at ladeprosessen er startet.
- ◆ Fullført lading vises ved at det grønne ladelyset (9a) er PÅ konstant. Batteripakken (5) er da fullt oppladet og kan brukes, eller den kan bli stående i laderen (6).
- ◆ Lad utladede batterier innen 1 uke. Batterienes levetid blir mye kortere hvis de oppbevares utladet.

### Lader LED-moduser

	<b>Lading:</b> Grønn LED blinker	
	<b>Fulladet:</b> Grønn LED lyser	
	<b>Ventetid for varm/kald pakke:</b> Grønn LED blinker Rød LED lyser	

**Merk:** Kompatible ladere vil ikke lade en defekt batteripakke. Laderen vil indikere en batteripakke ved at den ikke lyser.

**Merk:** Dette kan også tyde på et problem med laderen. Dersom laderen indikerer et problem, ta med lader og batteripakke til et servicesenter for testing.

### La batteriet være i laderen

Laderen og batteripakken kan forbli tilkoblet med lysende LED-lys i ubegrenset tid. Laderen holder batteripakken klar og fulladet.

### Ventetid for varm/kald pakke

Dersom laderen detekterer et batteri som er for varmt eller for kaldt, vil den automatisk starte en "varm/kald pakke forsinkelse", det grønne LED-lyset (9a) vil blinke mens det røde LED-lyset (9b) vil lyse konstant, og vil ikke starte før batteriet har nådd en passende temperatur. Laderen vil deretter automatisk skifte til lademodus for pakken. Denne funksjonen sikrer maksimal levetid på batteriet.

### Batteri ladeindikator (figur B)

Batteriet inkluderer en ladestatusindikator for raskt å avgjøre batterilevetiden som vist i figur B. Ved å trykke på ladestatusknappen (5a) kan du lett se gjenværende strøm i batteriet som vist i figur B.

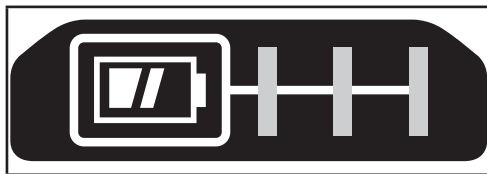

### Sette inn og ta av batteripakke på verktøyet

**Advarsel!** Pass på at låseknappen er i bruk for å hindre utilsiktet aktivering av bryteren før du tar ut eller setter inn et batteri.

### Installere batteripakken (Fig. C)

- ◆ Sett batteriet inn i batterihuset til det er helt inne og du hører et klikk som vist på figur C. Forsikre deg om at batteripakken sitter helt inne og er låst i posisjon.

### Ta ut batteripakken (figur D)

- ◆ Trykk ned batteriutløserknappen (6) som vist på figur D, og dra batteripakken ut av apparatet.

### Beltekrok (ekstrautstyr) (figur E, F)

**Advarsel!** For å redusere faren for alvorlig personskade, sett fremover/bakover knappen i låsposisjonen eller slå av verktøyet og kople fra batteripakken før du gjør justeringer eller fjerner/monterer tilbehør.

Utilsiktet oppstart kan føre til personskader.

**Advarsel!** For å redusere faren for alvorlige personskader, bruk beltekroken (12) KUN til å henge verktøyet fra arbeidsbeltet. IKKE bruk beltekroken (12) for å feste eller henge verktøyet på en person eller et objekt under bruk. IKKE heng verktøyet over hodehøyde eller heng andre objekter fra beltekroken.

**Advarsel!** For å redusere faren for alvorlig personskade, sørg for at skruen (11) som holder beltekroken sitter godt.

**Merk:** Ved festing eller skifting av beltekroken (12), bruk kun den medfølgende skruen (11). Påse at skruen strammes godt. Beltekroken (12) kan festes på hvilken som helst side av verktøyet kun ved bruk av medfølgende skruen (11), for å tilpasses venstre- og høyrehendte brukere. Dersom kroken ikke ønskes kan den fjernes fra verktøyet.

For å flytte beltekroken, ta av skruen (11) som holder beltekroken (12) på plass og monter på andre siden. Påse at skruen (11) strammes godt.





**Merk:** Det finnes ulike krokar og lagringsmuligheter for Trackwall-systemet.

Besøk vår webside [www.stanley.eu/3](http://www.stanley.eu/3) for mer informasjon.

## Tilbehør

Dette verktøyet omfatter enkelte deler av eller alt tilbehøret nedenfor.

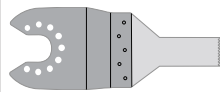
Verktøyet ytelse avhenger av hva slags tilbehør som brukes. Stanley Fat Max-tilbehør er produsert etter høye kvalitetsstandarder og er konstruert for å bedre verktøyet ytelse. Hvis du bruker dette tilbehøret, får du mest mulig ut av verktøyet ditt.

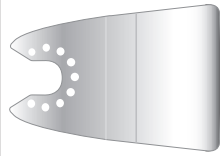
	<p><b>Presisjonssagblad for dybdekkutt for tre og myk plast.</b> (Artikkelnummer - STA26105-XJ)</p> <p>Skille-, dybde- og fluktutting av tre og myk plast. Ideelt for arbeid på dører, lister, vinduskarmer og gulv.</p>
	<p><b>Dybdekkuttsagblad for tre og metall.</b> (Artikkelnummer - STA26110-XJ)</p> <p>Skille-, dybde- og fluktutting av tre og plast og kutting av tynnveggede rør og tynne stenger som ikke inneholder jern, samt spiker og skruer.</p>
	<p><b>Dybdekkuttsagblad for tre og metall.</b> (Artikkelnummer - STA26115-XJ)</p> <p>Skille-, dybde- og fluktutting av tre og plast og kutting av tynnveggede rør og tynne stenger som ikke inneholder jern.</p>
	<p><b>Segmentert sagblad.</b> (Artikkelnummer - STA26120-XJ)</p> <p>Blad med lang levetid som er ideelt for kutting av tre, plast og tynnveggede materialer av jern og andre metaller.</p>
	<p><b>Stiv skrape.</b> (Artikkelnummer - STA26135-XJ)</p> <p>Ideell for fjerning av harde og myke materialer fra plane overflater, for eksempel fjerning av vinylbelegg på gulv, fastsittende teppellim, gulvflislim, puss, maling og lakk.</p>

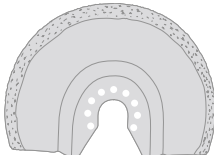
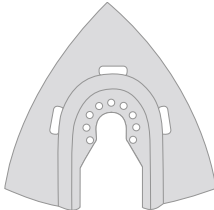
	<p><b>Fleksibel skrape.</b> (Artikkelnummer - STA26140-XJ)</p> <p>Ideell for fjerning av elastiske materialer fra harde, plane overflater på vanskelig tilgjengelige steder, for eksempel fjerning av silikonetting og andre tettingsmaterialer.</p>
	<p><b>Karbidblad for fjerning av puss.</b> (Artikkelnummer - STA26125-XJ)</p> <p>Karbidbelagt overflate som er ideell for fjerning av puss og flislim fra plane overflater og for rask fjerning av rester av tre, sponplater og glassfiber.</p>
	<p><b>Karbidfil.</b> (Artikkelnummer - STA26130-XJ)</p> <p>Karbidbelagt overflate som er ideell for fjerning av puss og for rask fjerning av rester av plast, sponplater og glassfiber.</p>

## Montering

### Sette inn og ta av tilbehør (figur G - H)

**Advarsel!** Trekk støpselet ut av stikkkontakten eller ta ut batteriet før du monterer tilbehør.

### Montere tilbehør fra Stanley Fat Max (figur G - H)

- ◆ Hold verktøyet, og klem på tilbehørsfestehåndtaket (4).
- ◆ Skyv tilbehøret (13) mellom akselen og tilbehørsholderen, og pass på at tilbehøret festes i alle de åtte pinnene på holderen og er i flukt med akselen.
- ◆ Slipp tilbehørsfestespaken.

**Merk:** Noe tilbehør, for eksempel skraper og blad, kan festes i vinkel hvis det kreves.

### Fjerne tilbehør fra Stanley Fat Max

- ◆ Hold verktøyet, og klem på tilbehørsfestehåndtaket (4).
- ◆ Trekk tilbehøret bort fra verktøyet, og pass på at tilbehøret frigjøres fra alle de åtte pinnene på holderen.
- ◆ Slipp tilbehørsfestespaken.

**Advarsel:** Bruk hansker når du fjerner tilbehør, da det kan bli varmt under bruk.



**Sette på slipepapir (figur J)**

- ◆ Plasser slipepapiret i forhold til slipebasen som vist.
- ◆ Trykk slipepapiret fast og jevnt på slipebasen, og pass på at hullene i slipepapiret passer med hullene i basen.

**Fjerne slipepapir**

- ◆ Trekk slipepapiret av slipebasen.

**Advarsel!** Bruk aldri slipeplaten uten slipepapir eller tilbehør monteret.

**Montere støvsugeradapteren (figur K)**

- ◆ Plasser støvuttaksadapteren (17) med slipebasen (14) som vist.
- ◆ Trykk adapteren fast og jevnt inn i slipebasen.
- ◆ Fest adapteren ved å dreie låsemutteren (16) med klokken.
- ◆ Koble en støvsuger til støvuttaksadapteren.

**Demontere støvsugeradapteren**

- ◆ Drei låsemutteren (16) mot klokken.
- ◆ Trekk støvuttaksadapteren (17) ut av slipebasen (14).

**Sette på alternativt tilbehør (figur L)**

- ◆ Sett avstandsstykket (19) på mansjetten (18).
- ◆ Sett det alternative tilbehøret (20) på mansjetten (18).
- ◆ Fest festeskruen (21) godt for å sikre at det alternative tilbehøret (20) sitter godt.

**Merk:** Avstandsstykket og festeskruen brukes ikke til å feste Stanley Fat Max-tilbehør. Tilbehør fra Black & Decker festes med Super-lok™ verktøyfritt tilbehørfeste.

**Korrekt plassering av hendene (figur N)**

**Advarsel!** For å redusere faren for alvorlig personskade, skal man ALLTID ha hendene i korrekt posisjon, som vist.

**Advarsel!** For å redusere faren for alvorlig personskade, skal du ALLTID holde godt fast, for å være forberedt på en plutselig reaksjon.

Riktig håndstilling er å ha en hånd på hovedhåndtaket (3).

**Start og stopp (figur N)**

**Advarsel!** Sørg for at strømmen er fullstendig AV før batteriet blir installert.

- ◆ Installer batteriet.
- ◆ Når du skal slå verktøyet på, trykker du på bryteren for variabel hastighet (1).
- ◆ For å slå AV verktøyet, slipp avtrekksbryteren for variabel hastighet (1).

**LED-arbeidslampe**

LED-arbeidslampen (7) aktiveres automatisk når verktøyet blir slått på.

**Indikator for svakt batteri**

Hvis LED-arbeidslampen (7) begynner å blinke raskt og kontinuerlig når du trykker inn bryteren på verktøyet, er batteriet tomt for strøm, og batteripakken må lades.

Til forskjell fra andre batteripakketypene leverer litiumionbatteripakker strøm som ikke svekkes i løpet av hele bruksperioden. Verktøyet har ikke et langsomt, gradvis tap av effekt mens du arbeider. For å signalisere at batteripakken nærmer seg slutten av bruksperioden og trenger ladning, reduseres strømmen til verktøyet raskt.

**Merk:** LED-lampen kan også blinke på grunn av overbelastning eller høy temperatur (se Beskytte batteriet).

**Bruk**

**Advarsel!** La verktøyet arbeide i sin egen hastighet. Må ikke overbelastes.

**Advarsel!** Før du skjærer i vegger, gulv eller tak, må du kontrollere plasseringen av kabler og rør.

**Lås av/på bryter (figur M)****Låse verktøyet av**

- ◆ Trykk av/på bryteren (2) helt til høyre eller helt til venstre for å låse avtrekkeren.

**Låse verktøyet på**

- ◆ Trykk inn avtrekkeren 1 for å slå maskinen på.
- ◆ Skyv låsebryteren 2 til høyre eller venstre.
- ◆ Når låsebryteren er skjøvet til høyre eller venstre, slipp avtrekkeren for å låse maskinen PÅ.
- ◆ Trykk inn avtrekkeren for å løsne låsen.
- ◆ Slipp avtrekkeren for å slå av verktøyet

**Råd for optimal bruk**

- ◆ Hold alltid godt i verktøyet. Ved presisjonsarbeid holdes verktøyet nær fronten.
- ◆ Klem fast arbeidsstykket når det er mulig, særlig ved bruk av kutteblader.
- ◆ Ikke trykk for hardt på verktøyet.
- ◆ Bruk alltid tilbehør som egner seg for arbeidsstykkets materiale og typen kutt.
- ◆ Kontroller tilstanden til tilbehøret regelmessig. Bytt etter behov.
- ◆ Merk det ønskede startpunktet.
- ◆ Slå på verktøyet, og før tilbehøret langsomt inn i arbeidsstykket ved det ønskede startpunktet.
- ◆ Klem fast et stykke finer eller bløtt tre på baksiden av arbeidsstykket, og sag gjennom kombinasjonen for å få et rent kutt.

- ◆ Ikke tving skjærebladet inn i arbeidsstykket. Legg merke til at det normalt vil ta lengre tid å kutte metallplater enn tykke trestykker.
- ◆ Når du kutter metall, legger du en tynn oljefilm langs kuttelinjen før kutting.
- ◆ Når du skal slippe nye malingsstrøk før du skal male et nytt strøk, bruker du ekstra finkornet slipepapir.
- ◆ På veldig ujevne overflater, eller når du skal fjerne flere lag med maling, begynner du med et grovere slipepapir. På andre overflater begynner du med et middels grovkornet slipepapir. I begge tilfeller bytter du gradvis til mer finkornet slipepapir for å få en glattere overflate.
- ◆ Kontakt forhandleren for å få mer informasjon om tilgjengelig tilbehør.

## Vedlikehold

Det nettdrevne/batteridrevne Stanley Fat Max-apparatet/verktøyet er konstruert for å være i drift over lengre tid med et minimum av vedlikehold. For at den skal fungere tilfredsstillende over tid, er det viktig å sørge for riktig stell av verktøyet og regelmessig renhold.

**Advarsel!** Før du utfører vedlikehold på elektriskdrevet/batteridrevet elektroverktøy:

- ◆ Slå av apparatet/verktøyet og trekk ut støpselet.
- u Eller slå av apparatet/verktøyet og fjern batteriet fra dette hvis apparatet/verktøyet har separat batteripakke.
- ◆ Eller la batteriet gå helt tomt hvis det er innebygd, og slå deretter av.
- ◆ Rengjør ventilasjonsåpningene i apparatet/verktøyet/laderen jevnlig med en myk børste eller tørr klut.
- ◆ Rengjør motorhuset regelmessig med en fuktig klut. Ikke bruk slipende eller løsemiddelbaserte rengjøringsmidler.

## Skifte støpsel (bare Storbritannia og Irland)

Dersom du trenger å sette på et nytt støpsel:

- ◆ Kast det gamle støpselet på en trygg måte.
- ◆ Koble den brune ledningen til den strømførende terminalen i det nye støpselet.
- ◆ Koble den blå ledningen til den nøytrale terminalen.

**Advarsel!** Jordingslederen skal ikke kobles til. Følg monteringsanvisningen som medfølger støpsler av god kvalitet. Anbefalt sikring: 5 A.

## Miljøvern



Separat avfallshåndtering. Produkter og batterier merket med dette symbolet skal ikke kastes i vanlig husholdningsavfall.

Produkter og batterier inneholder materialer som kan gjenbrukes eller gjenvinnes for å redusere behovet for nye råmaterialer.

Vennligst lever elektrisk utstyr og batterier til gjenbruk i henhold til lokale retningslinjer. Mer informasjon finner du på [www.2helpU.com](http://www.2helpU.com).

## Tekniske data

SFMCE510 H1		
Spenning	$V_{DC}$	18
Ubelastet hastighet	$min^{-1}$	0 - 19 000
Oscilleringsvinkel	Grader	1,6 eller 3,2
Vekt	kg	0,89 (naken enhet uten batterier)

Lader		SFMCB11	SFMCB12	SFMCB14
	$V_{AC}$	230	230	230
Utgangsspenning	$V_{DC}$	18	18	18
Strøm	A	1,25	2	4

Batteri		SFMCB201	SFMCB202	SFMCB204	SFMCB206
Spenning	$V_{DC}$	18	18	18	18
Kapasitet	Ah	1,5	2,0	4,0	6,0
Type		Li-Ion	Li-Ion	Li-Ion	Li-Ion

Lydtryknivå i henhold til EN62841:

Lydtrykk ( $L_{pA}$ ) 88dB(A), usikkerhet (K) 3dB(A)

Lydeffekt ( $L_{WA}$ ) 99 dB(A), usikkerhet (K) 3 dB(A)

Totale vibrasjonsverdier (triaks vektorsum) bestemt i samsvar med EN62841:

Vibrasjonsemissionsverdi  $a_{hv} = 14 \text{ m/s}^2$   $K = 1,5 \text{ m/s}^2$

## EF-samsvarserklæring

MASKINDIREKTIVET



Trådløst oscillerende verktøy - SFMCE510

Stanley Europe erklærer at disse produktene som er beskrevet under «Tekniske data» er i samsvar med: 2006/42/EC, EN 62841-1:2015, EN 62841-2-4:2014

Disse produktene er også i samsvar med direktiv 2014/30/EU og 2011/65/EU. Hvis du ønsker mer informasjon, kontakt Stanley Europe på følgende adresse, eller se på baksiden av håndboken.

Undertegnede er ansvarlig for sammenstillingen av den tekniske filen og fremsetter denne erklæringen på vegne av Stanley Fat Max.

*Patrick Diepenbach*

Patrick Diepenbach  
General Manager, Benelux  
STANLEY FATMAX,  
Richard-Klinger-Strasse 11,  
65510 Idstein, Germany  
30.8.2021

## Garanti

Stanley Fat Max er trygg på kvaliteten av produktene sine og tilbyr en 12 måneders garanti fra kjøpsdato.

Denne garantierklæringen kommer i tillegg til dine lovbestemte rettigheter og er ikke i konflikt med disse. Garantien er gyldig innen områdene tilhørende medlemslandene i den Europeiske Union (EU) og det Europeiske Frihandelsområdet (EFTA).

For å ta garantien i bruk må kravet være i samsvar med kjøpsbetingelsene fra Stanley Fat Max og du må vise kjøpskvittering til forhandleren eller til et autorisert serviceverksted. Betingelsene for Stanley Fat Max 1 års garanti og adressen til din nærmeste autoriserte serviceverksted kan du finne på internett under [www.2helpU.com](http://www.2helpU.com), eller ved å kontakte ditt lokale Stanley Fat Max kontor, adressen er angitt i denne bruksanvisningen.

Besøk våre nettsider på [www.stanley.eu/3](http://www.stanley.eu/3) for å registrere ditt nye Stanley FatMax-produkt og for å få informasjon om nye produkter og spesialtilbud.

En liste over autoriserte Stanley Fat Max-serviceverksteder og alle opplysninger om ettersalgsservice er tilgjengelig på Internett: [www.stanley.eu/3](http://www.stanley.eu/3)

## Tilsigtet bruk

Dit oscillerende Stanley Fat Max SFMCE510-værktøj er beregnet til gør-det-selv-oppgaver som f.eks. slibning. Det er også velegnet til å skære i trømateriale, plastikk, gips, ikke-jernholdige metaller og fastgørelseselementer (f.eks. ikke-hærdede søm, kramper) og til arbeid på bløde vægfliser og afskrabning af små overflader. Dette værktøj er beregnet til erhvervsmæssige brugere og private ikke-erhvervsmæssige brugere.

## Sikkerhedsinstruktioner

### Generelle sikkerhedsadvarsler vedrørende elværktøj



**Advarsel! Læs alle sikkerhedsadvarsler, instruktioner, illustrationer og specifikationer, der følger med dette elværktøj.** Manglende overholdelse af alle nedenstående instruktioner kan medføre elektrisk stød, brand og/eller alvorlige kvæstelser.

### Gem alle advarsler og instruktioner til fremtidig reference.

Begrebet "elværktøj", der benyttes i nedenstående advarsler, henviser til netdrevet elværktøj (med netledning) eller batteridrevet værktøj (uden netledning).

#### 1. Sikkerhed i arbejdsområdet

- Hold arbejdsområdet rent og ordentligt oplyst.** Rodede eller mørke områder giver anledning til ulykker.
- Brug ikke elværktøj i eksplosive omgivelser, f.eks. hvor der er brændbare væsker, gasser eller støv.** Elværktøj danner gnister, der kan antænde støv eller dampe.
- Hold børn og andre personer i nærheden på afstand, når der arbejdes med elværktøj.** Distractioner kan medføre, at du mister kontrollen.

#### 2. Elektricitet og sikkerhed

- Elværktøjets stik skal passe til kontakten. Stikket må aldrig modificeres på nogen måde.** Undlad at bruge adapterstik sammen med (jordforbundet) elektrisk værktøj. Umodificerede stik og dertil passende stikkontakter reducerer risikoen for elektrisk stød.
- Undgå kropskontakt med jordforbundne overflader som f.eks. rør, radiatorer, komfurer og køleskabe.** Der er øget risiko for elektrisk stød, hvis din krop er jordforbundet.
- Udsæt ikke elværktøj for regn, og brug det ikke, hvor omgivelserne er våde.** Hvis der trænger vand ind i et elektrisk værktøj, øges risikoen for elektrisk stød.
- Pas på, at ledningen ikke beskadiges. Brug aldrig ledningen til at bære, trække værktøjet eller trække det ud af stikkontakten.**

Hold ledningen borte fra varme, olie, skarpe kanter og bevægelige dele. Beskadigede eller sammenfiltrede ledninger øger risikoen for elektrisk stød.

- e. **Hvis elværktøj benyttes i det fri, skal der benyttes en forlængerledning, som er godkendt til udendørs brug.** Brug af en ledning, der er egnet til udendørs brug, reducerer risikoen for elektrisk stød.
- f. **Brug en strømkilde med fejlstrømsrelæ, hvis det er nødvendigt at anvende elværktøj på fugtige steder.** Ved at benytte en fejlstrømsafbryder reduceres risikoen for elektrisk stød.

### 3. Personssikkerhed

- a. **Vær opmærksom, hold øje med, hvad du laver og brug elværktøjet fornuftigt.** Betjen ikke værktøjet, hvis du er træt, påvirket af narkotika, alkohol eller medicin. Et øjeblikvis uopmærksomhed under anvendelse af et elektrisk værktøj kan forårsage alvorlige kvæstelser.
- b. **Brug personligt beskyttelsesudstyr. Bær altid beskyttelsesbriller.** Det er muligt at reducere risikoen for kvæstelser ved alt efter omstændighederne at anvende det passende sikkerhedsudstyr såsom en støvmaske, skridsikre sikkerhedssko, sikkerhedshjelm eller høreværn.
- c. **Træf forholdsregler, så utilsigtet start ikke er mulig. Kontrollér, at afbryderkontakten står på slukket, inden værktøjet tilsluttes strømkilden og/eller batteriet, samles op eller bæres.** Når elektrisk værktøj bæres med fingeren på kontakten eller tilsluttes, når kontakten er tændt, giver det anledning til ulykker.
- d. **Fjern indstillingsnøgle eller skruenøgle, inden elværktøjet startes.** En skruenøgle eller anden nøgle, der bliver siddende på en roterende del af elektrisk værktøj, kan give anledning til personskade.
- e. **Stræk dig ikke for langt. Hold hele tiden en god fodstilling og balance.** Dette udgør at du har bedre kontrol over det elektriske værktøj, når uventede situationer opstår.
- f. **Brug egnet arbejdstøj. Bær ikke løst tøj eller smykker.** Hold dit hår og tøj væk fra bevægelige dele. Løstsiddende tøj, smykker eller langt hår kan blive fanget i bevægelige dele.
- g. **Hvis der kan monteres støvudsugnings- og opsamlingsudstyr, skal dette tilsluttes og benyttes korrekt.** Anvendelse af støvsamlingsudstyr kan begrænse faren forårsaget af støv.
- h. **Lad ikke kendskab fra hyppig brug af værktøjer gøre dig uforsigtig og få dig til at ignorere principperne for værktøjsikkerhed.** En uforsigtig handling kan forårsage alvorlig personskade på en brøkdal af et sekund.

### 4. Brug og vedligeholdelse af elværktøj

- a. **Overbelast ikke elværktøjet.**

**Brug det elværktøj, der er bedst egnet til det arbejde, der skal udføres.**

Det korrekte elværktøj klarer opgaven bedre og mere sikkert med den effekt, som det er konstrueret til.

- b. **Brug ikke elværktøjet, hvis afbryderkontakten er defekt.** Alt elektrisk værktøj, der ikke kan kontrolleres med kontakten, er farligt og skal repareres.
- c. **Træk stikket ud af stikkontakten og/eller fjern batteriheden fra det elektriske værktøj, hvis det kan udtages, før det elektriske værktøj justeres, dets tilbehør udskiftes, eller det stilles til opbevaring.** Sådanne forebyggende sikkerhedsforanstaltninger mindsker risikoen for, at værktøjet startes utilsigtet.
- d. **Opbevar ubenyttet elværktøj uden for børns rækkevidde. Lad aldrig personer, der ikke er fortrolige med elværktøjet, eller som ikke har læst denne vejledning, benytte maskinen.**

El-værktøj er farligt i hænderne på personer, som ikke er instrueret i brugen deraf.

- e. **Elværktøj og tilbehør skal vedligeholdes. Undersøg om bevægelige dele sidder skævt, binder eller er gået itu såvel som andre forhold, der kan påvirke betjeningen af værktøjet. Hvis det elektriske værktøj er beskadiget, skal det repareres før brug.** Mange ulykker er forårsaget af dårligt vedligeholdt værktøj.
- f. **Hold skæreværktøj skarpt og rent.** Ordentligt vedligeholdt skæreværktøj med skarpe skærekanter har mindre tilbøjelighed til at binde og er lettere at styre.
- g. **Brug elværktøjet, tilbehøret, værktøjsindsatser osv. i overensstemmelse med disse instruktioner under hensyntagen til arbejdsforholdene og arbejdet, der skal udføres med værktøjet.** Brug af elektrisk værktøj til andre opgaver end dem, det er beregnet til, kan resultere i en farlig situation.
- h. **Hold håndtagene og håndtagsfladerne tørre, rene og fri for olie og fedt.** Glatte håndtag og gribeflader giver ikke en sikker håndtering og kontrol af værktøjet i uventede situationer.

### 5. Brug og pleje af batteriværktøj

- a. **Genoplad kun med den oplader, som producenten har angivet.** En oplader, der passer til en type batteripakke, kan udgøre en risiko for brand, når den bruges til en anden type.
- b. **Elværktøj må kun bruges med batteripakker, der er beregnet hertil.** Brugen af andre batteripakker kan medføre personskade og brand.
- c. **Når batteripakken ikke er i brug, skal den holdes på afstand af andre metalgenstande, f.eks. papirclips, mønter, nøgler, søm, skruer og andre små metalgenstande, som kan skabe forbindelse mellem de to poler.**

Kortslutning af batteriet kan forårsage forbrændinger eller brand.

- d. **Under grove forhold kan væske sive ud fra batteriet; undgå kontakt. Hvis der opstår kontakt ved et uheld, skyl med vand. Hvis væske kommer ind i øjnene, søg omgående lægehjælp.** Væske, der siver ud fra batteriet, kan fremkalde irritationer eller forbrændinger.
- e. **Brug ikke en batteripakke eller et værktøj, der er beskadiget eller modificeret.** Beskadigede eller modificerede batterier kan udvise uforudsigelig adfærd, hvilket kan resultere i brand, eksplosion eller risiko for personskade.
- f. **Udsæt ikke en batteripakke eller et værktøj for ild eller for høj temperatur.** Eksposering for ild eller temperatur på over 130 °C kan forårsage eksplosion.
- g. **Følg alle opladningsanvisninger, og undlad at oplade batteripakken eller værktøjet uden for det temperaturinterval, der er specificeret i instruktionerne.** En forkert opladning eller opladning uden for det specificerede interval kan beskadige batteriet og øge risikoen for brand.

## 6. Service

- a. **Lad kun fagkyndige personer reparere elværktøjet og benyt kun originale reservedele.**  
Derved sikres det, at værktøjets driftssikkerhed opretholdes.
- b. **Beskadigede batteripakker må aldrig serviceres.**  
Service af batteripakker bør kun udføres af producenten eller autoriserede serviceudbydere.

## Yderligere sikkerhedsadvarsler for elværktøj



**Advarsel!** Advarsel! Yderligere sikkerhedsadvarsler for håndholdte save.

- ❖ **Hold fat om elværktøjets isolerede grebflader, hvis der er risiko for, at skæretilbehøret kommer i kontakt med skjulte ledninger.** Kommer skæreværktøjet i kontakt med en strømførende ledning, kan blottagte metaldele på el-værktøjet gøres strømførende og give stød til brugeren.
- ◆ **Anvend klemmer eller andre praktiske metoder for at sikre og understøtte arbejdsområdet på et stabilt underlag.**  
Hvis du holder fast i arbejdsområdet med din hånd eller krop, vil det være ustabil, og det kan medføre, at du mister kontrollen over det.
- ◆ **Hold hænderne på afstand af skæreområdet.** Ræk uanset hvilken grund aldrig ind under arbejdsområdet. Anbring ikke fingrene i nærheden af den frem- og tilbagegående klinge og klingeholderen. Stabiliser ikke saven ved at gribe omkring skoen.

- ◆ **Hold klingerne skarpe.** Døve eller beskadigede klinger kan få saven til at slingre eller standse under pres. Anvend altid den passende type savklinge til arbejdsområdets materiale og skæringstypen.
- ◆ **Når der saves i rør og rørledninger, skal du kontrollere at der ikke befinder sig vand, elektriske ledninger osv. i dem.**
- ◆ **Rør ikke ved arbejdsområdet eller klingens umiddelbart efter, at værktøjet har været i brug.** De kan blive meget varme.
- ◆ **Vær opmærksom på skjulte farer, inden der saves i vægge, gulve eller lofter. Kontrollér, om der findes ledninger og rør.**
- ◆ **Klingen fortsætter med at bevæge sig, efter at kontakten er sluppet.**  
Sluk altid værktøjet, og vent, indtil savklingens bevægelse er helt ophørt, inden du lægger værktøjet fra dig.

**Advarsel!** Værdien for vibrationsemission ved faktisk brug af elværktøjet kan afvige fra den angivne værdi afhængig af måden, værktøjet anvendes på. Vibrationsniveauet kan overstige det angivne niveau.

- ◆ Den tilsigtede anvendelse er beskrevet i denne betjeningsvejledning. Brug af ekstraudstyr eller tilbehør eller udførelse af andre opgaver med dette værktøj end de, der anbefales i denne vejledning, kan medføre risiko for personskade og/eller materiel skade.

## Andres sikkerhed

- ◆ Dette udstyr er ikke beregnet til anvendelse af personer (inklusive børn) med nedsatte fysiske, sensoriske eller mentale handicaps eller ikke har tilstrækkelige erfaringer eller viden, medmindre de er under opsyn eller har fået instruktioner i brugen af udstyret af en person, der er ansvarlig for deres sikkerhed.
- ◆ Børn skal holdes under opsyn, så det sikres, at de ikke leger med værktøjet.

## Vibration

De angivne værdier for udsendelse af vibration anført under de tekniske data og overensstemmelseserklæringen er målt i henhold til standardtestmetoden i EN62841 og kan bruges til at sammenligne ét værktøj med et andet. Den angivne vibrationsemissionsværdi kan også bruges i forbindelse med en foreløbig vurdering af eksponeringen.

**Advarsel!** Værdien for vibrationsemission ved faktisk brug af elværktøjet kan afvige fra den angivne værdi afhængig af måden, værktøjet anvendes på. Vibrationsniveauet kan overstige det angivne niveau.

I vurderingen af eksponeringen for vibration med henblik på fastsættelse af sikkerhedsforanstaltninger som krævet i 2002/44/EF til beskyttelse af personer, der jævnligt anvender elværktøj i deres arbejde, skal der tages hensyn til de faktiske betingelser under brugen, og måden værktøjet bruges på, herunder alle arbejdsrytters afsnit, f.eks. perioder, hvor værktøjet er slukket, og hvor det kører i tomgang, tillige med startperioderne.

### Resterende risici.

Der kan opstå yderligere, tilbageværende risici under brugen af apparatet, som muligvis ikke behandles i de vedlagte sikkerhedsadvarsler. Disse risici kan opstå pga. forkert anvendelse, langvarig brug etc.

Selv ved overholdelse af relevante sikkerhedsforskrifter og anvendelse af sikkerhedsudstyr kan visse resterende risici ikke undgås. Disse omfatter:

- ◆ Tilskadekomst forårsaget af berøring af roterende/ bevægelige dele.
- ◆ Tilskadekomst forårsaget af udskiftning af dele, klinger eller tilbehør.
- ◆ Tilskadekomst forårsaget af langvarig brug af et værktøj. Husk at holde pause jævnligt ved brug af et apparat i længere tid.
- ◆ Hørenedsættelse.
- ◆ Sundhedsrisici forårsaget af indånding af støv, der genereres ved brug af værktøjet (eksempel: arbejde med træ, især, eg, bøg og MDF.)

### Mærkatet på værktøjet

Værktøjet er forsynet med følgende piktogrammer sammen med en datokode:



**Advarsel!** Brugeren skal læse brugervejledningen for at reducere risikoen for kvæstelser.



Kig ikke ind i lampen, når den er tændt.

### Yderligere sikkerhedsvejledninger for batterier og ladere

#### Batterier

- ◆ Forsøg aldrig at åbne den af en eller anden grund.
- ◆ Batteriet må ikke udsættes for fugt.
- ◆ Må ikke opbevares på steder, hvor temperaturen kan overstige 40°C.
- ◆ Oplad kun ved omgivelsestemperaturer på mellem 10°C og 40°C.
- ◆ Oplad kun ved hjælp af den medfølgende lader.
- ◆ Følg vejledningen i afsnittet "Miljøbeskyttelse" ved bortskaffelse af batterier.



Forsøg ikke at oplade beskadigede batterier.

#### Opladere

- ◆ Brug kun din Stanley Fat Max-oplader til at oplade batteriet i det værktøj, som den blev leveret sammen med. Andre batterier kan eksplodere og forårsage kvæstelser og materielle skader.
- ◆ Forsøg aldrig at oplade ikke-genopladelige batterier.
- ◆ Udskift straks defekte ledninger.
- ◆ Opladeren må ikke udsættes for fugt.
- ◆ Opladeren må ikke åbnes.
- ◆ Opladeren må ikke undersøges.



Opladeren er kun beregnet til indendørs brug.



Læs betjeningsvejledningen, før værktøjet tages i brug.

#### Elektricitet og sikkerhed



Opladeren er dobbelt isoleret. Derfor er en jordledning ikke nødvendig. Kontroller altid, at netspændingen svarer til spændingen på typeskiltet. Forsøg aldrig at erstatte opladerenheden med et almindeligt netstik.

- ◆ Hvis netledningen beskadiges, skal den udskiftes af producenten eller et autoriseret Stanley FatMax-værksted for at undgå ulykker.

#### Funktioner

Udstyret har nogle eller alle af de efterfølgende funktioner.

1. Variabel hastighedsudløser
2. Låseknap til udløseren
3. Hovedhåndtag
4. Tilbehørsklemme uden brug af værktøj
5. Batteri
6. Batteriudløser
7. LED-lys
8. Placering af fastgøringslange

#### Anvendelse

**Advarsel!** Lad værktøjet arbejde i dets eget tempo. Det må ikke overbelastes.

#### Opladning af batteriet (fig. A)

Batteriet skal oplades inden ibrugtagningen, og når det ikke leverer strøm nok til opgaver, der tidligere kunne udføres ubesværet.

Batteriet kan blive varmt under opladningen. Det er normalt og ikke tegn på problemer.

**Advarsel!** Oplad ikke batteriet ved omgivelsestemperaturer på under 10 °C eller over 40 °C. Den anbefalede opladningstemperatur er på ca. 24 °C.







**Bemærk:** Opladeren oplader ikke et batteri, hvis dets temperatur er under ca. 10 °C eller over 40°C.

Batteriet bør blive siddende i laderen, som automatisk begynder opladningen, når batteriet opvarmes/afkøles.

**Bemærk:** For at sikre maksimal ydeevne og levetid for lithium-ion-batteripakker skal batteripakken lades helt op, før den anvendes første gang.

- ◆ Indsæt opladeren (9) i en passende udgang, før batteripakken indsættes (5).
- ◆ Det grønne opladningslys (9a) vil blinke hele tiden og angive, at opladningsprocessen er startet.
- ◆ Når opladningen er færdig, vil det blive angivet af det grønne opladningslys (9a), som vil lyse konstant på ON. Batteripakken (5) er fuldt opladet og kan nu fjernes eller anvendes eller kan efterlades i opladeren (6).
- ◆ Afladede batterier bør oplades inden for 1 uge. Batteriets levetid reduceres kraftigt, hvis batteriet opbevares i afladet tilstand.

## Oplader-LED-modi

	<b>Opladning:</b> Grøn LED blinker	
	<b>Helt opladet:</b> Grøn LED konstant	
	<b>Varm/kold pakkeforsinkelse:</b> Grøn LED blinker Rød LED konstant	

**Bemærk:** Kompatible oplader(e) vil ikke oplade en defekt batteripakke. Opladeren indikerer en defekt batteripakke ved ikke at lyse.

**Bemærk:** Dette kan også betyde et problem med opladeren. Hvis opladeren angiver et problem, tag opladeren og batteripakken med hen til et autoriseret servicecenter for at blive kontrolleret.

## Lad batteriet blive siddende i opladeren

Du kan lade batteripakken sidde i laderen med tændt lysdiode, så længe det ønskes. Opladeren holder batteripakken klar og fuldt opladet.

## Varm/kold pakkeforsinkelse

Når opladeren sporer et batteri, der er for varmt eller for koldt, starter den automatisk en varm/kold pakkeforsinkelse, den grønne LED (9a) blinker sporadisk, mens den røde LED

(9b) forbliver tændt kontinuerligt, og indstiller opladningen, indtil batteriet har nået en passende temperatur. Opladeren skifter derefter automatisk til pakkeopladningsfunktion. Denne funktion sikrer maksimal batterilevetid.

## Batteriets ladeindikator (fig. B)

Batteriet indeholder en ladeindikator, der hurtigt afgør omfanget af batteriets levetid, som vist i figur B. Ved at trykke på ladeindikatoren (5a) kan du let se den resterende opladning i batteriet, som vist i figur B.

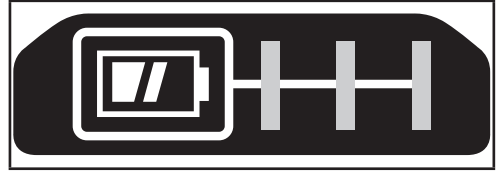

## Indsættelse og udtagning af batteripakken fra værktøjet

**Advarsel!** Sørg for, at låseknappen er aktiveret, for at forhindre utilsigtet aktivering af startknappen inden afmontering eller isætning af et batteri.

## Sådan installeres batteripakken (Fig. C)

- ◆ Sæt batteripakken helt ind i værktøjet, indtil du hører et klik som vist i figur C. Kontrollér at batteripakken sidder godt fast og er helt låst i position.

## Sådan udtages batteripakken (fig. D)

- ◆ Tryk batteriets udløserknop (6) ned som vist i figur D, og træk batteripakken ud af værktøjet.

## Bæltekrog (ekstraudstyr) (fig. E, F)

**Advarsel!** For at reducere risikoen for alvorlige kvæstelser, anbring forlæns-/baglænsknappen i startspærreposition eller slå værktøjet fra og frakobl batteripakken, før der foretages nogen justeringer, eller der af-/påmonteres tilbehør eller ekstraudstyr.

Start ved et uheld kan medføre skader.

**Advarsel!** For at reducere risikoen for alvorlig personskade må du KUN bruge værktøjets bæltekrog (12) til at hænge værktøjet fra et arbejdsbælte. Brug IKKE bæltekrogen (12) til tøjring eller fastgørelse af værktøjet på en person eller genstand under brug. Du må IKKE hænge værktøjet over hovedet eller ophænge genstande fra bæltekrogen.

**Advarsel!** For at mindske risikoen for alvorlige personskader skal du sikre, at skruen, der (11) holder bæltebøjlen, er fastskruet.

**Bemærk:** Ved fastgørelse eller fjernelse af bæltekrogen (12), brug kun den skrue (11), der medleveres. Sørg for at spænde skruen godt.



Bæltkrogen (12) kan monteres på begge sider af værktøjet blot med den medfølgende skrue (11), så både venstre- og højrehåndede kan bruge den. Hvis krogen slet ikke skal bruges, kan den fjernes fra værktøjet.

Du kan fjerne bæltkrogen ved at fjerne skruen (11), der holder bæltkrogen (12) på plads og montere den igen på den anden side. Sørg for at spænde skruen (11) godt.

**Bemærk:** Adskillige vægsporkroge og opbevaringskonfigurationer er tilgængelige. Besøg venligst vores websted [www.stanley.eu/3](http://www.stanley.eu/3) for yderligere oplysninger.

## Tilbehør

Dette værktøj leveres med nogle af eller alle følgende tilbehørsdele.

Værktøjets ydeevne afhænger af det anvendte tilbehør.

Tilbehør fra Stanley Fat Max er fremstillet efter høje kvalitetsstandarder og er designet til at forbedre dit værktøjs ydeevne. Når du bruger dette tilbehør, vil værktøjet yde optimalt.

	<p><b>Præcissionsavklinge til indsnit i træmaterialer og blød plastik.</b> (Del nr. - STA26105-XJ)</p> <p>Skæring, indsnit og glatskæring af træ og blødt plastik. Meget velegnet til arbejde på døre, fodlister, vindueskarne og gulve.</p>
	<p><b>Savklinge til indsnit i træ og metal.</b> (Del nr. - STA26110-XJ)</p> <p>Skæring, indsnit og glatskæring af træ, plastik, tynde ikke-jernholdige rør og ekstruderinger, søm og skruer.</p>
	<p><b>Savklinge til indsnit i træ og metal.</b> (Del nr. - STA26115-XJ)</p> <p>Skæring, indsnit og glatskæring af træ, plastik, tynde ikke-jernholdige rør og ekstruderinger.</p>
	<p><b>Segmenteret savklinge.</b> (Del nr. - STA26120-XJ)</p> <p>Langtidsholdbar klinge, der er meget velegnet til savning i træ, plastik, tyndt jernholdigt og ikke-jernholdigt materiale.</p>
	<p><b>Stiv skraber.</b> (Del nr. - STA26135-XJ)</p> <p>Meget velegnet til fjernelse af hårde og bløde materialer fra flade overflader, som f.eks. fjernelse af vinylbelægning på gulve, tæppeelim, gulvfliselim, cementmørtel, maling og lak.</p>

	<p><b>Bøjelig skraber.</b> (Del nr. - STA26140-XJ)</p> <p>Meget velegnet til fjernelse af elastomermaterialer fra hårde flade overflader på vanskeligt tilgængelige steder, som f.eks. silikoneforsegling og andre fugematerialer.</p>
	<p><b>Hårdmetalklinge til fjernelse af cementmørtel.</b> (Del nr. - STA26125-XJ)</p> <p>Hårdmetalbelagt overflade velegnet til fjernelse af cementmørtel- og fliselim fra flade overflader og til hurtig fjernelse af træ, spånplade og glasfiber.</p>
	<p><b>Hårdmetalsp.</b> (Del nr. - STA26130-XJ)</p> <p>Hårdmetalbelagt overflade velegnet til fjernelse af cementmørtel og til hurtig fjernelse af plastik, spånplade og glasfiber.</p>

## Samling

### På- og afmontering af tilbehøret (fig. G - H)

**Advarsel!** Før montering af et tilbehør, skal værktøjets ledning trækkes ud af stikkontakten/batteriet fjernes fra værktøjet.

### Montering af et Stanley Fat Max-tilbehør (fig. G - H)

- ◆ Hold værktøjet fast, og klem på fastspændingshåndtaget til tilbehør (4).
- ◆ Lad tilbehøret (13) glide ind mellem skaftet og tilbehørsholderen, og sørg for, at tilbehøret går i indgreb med alle otte stifter på holderen og flugter med skaftet.
- ◆ Slip fastspændingshåndtaget til tilbehør.

**Bemærk:** Nogle tilbehørsdele, som f.eks. skraber og klinger, kan om nødvendigt monteres i en vinkel.

### Afmontering af et Stanley Fat Max-tilbehør

- ◆ Hold værktøjet fast, og klem på fastspændingshåndtaget til tilbehør (4).
- ◆ Træk tilbehøret af værktøjet, og kontrollér om tilbehøret bliver fjernet fra alle otte stifter på holderen.

- ◆ Slip fastspændingshåndtaget til tilbehør.

**Advarsel!** Der skal bæres handsker, når tilbehør afmonteres, eftersom det kan blive meget varmt under anvendelsen.

### Påsætning af et slibebark (fig. J)

- ◆ Placér slibebarket som vist på slibeholderen. Pres arket fast og jævnt mod slibeholderen, og sørg for, at hullerne i arket befinder sig over hullerne i holderen.

### Aftagning af et slibebark

- ◆ Træk slibebarket af slibeholderen.

**Advarsel!** Anvend aldrig slibeholderen uden slibepapir eller påsat tilbehør.

### Montering af støvudsugningsadapteren (fig. K)

- ◆ Placér støvudsugningsadapteren (17) som vist på slibeholderen (14).
- ◆ Pres adapteren fast og jævnt på slibeholderen.
- ◆ Fastgør adapteren ved at dreje låsemøtrikken (16) med uret.
- ◆ Tilslut en støvsuger på støvudsugningsadapteren.

### Aftagning af støvudsugningsadapteren

- ◆ Drej låsemøtrikken (16) mod uret.
- ◆ Træk støvudsugningsadapteren (17) ud af slibeholderen (14).

### Montering af andre tilbehørsdele (fig. L)

- ◆ Anbring afstandsskiven (19) på kraven (18).
- ◆ Monter det andet tilbehør (20) på kraven (18).
- ◆ Skru fastgørelsesbolten (21) fast på plads for at sikre, at tilbehøret (20) sidder godt fast.

**Bemærk:** Afstandsskiven og fastgørelsesbolten anvendes ikke til montering af Stanley Fat Max-tilbehør. **Black & Decker-tilbehør monteres ved hjælp af Super-lok™ fastspændingshåndtag til tilbehør uden værktøj.**

### Korrekt håndposition (fig. N)

**Advarsel!** For at reducere risikoen for alvorlig personskade skal du ALTID anvende den rette håndposition som vist.

**Advarsel!** For at reducere risikoen for alvorlig personskade skal du ALTID holde godt fast i tilfælde af en pludselig reaktion.

Korrekt håndposition kræver en hånd på hovedhåndtaget (3).

### Aktivering og deaktivering (fig. N)

**Advarsel!** Kontrollér om kontakten er helt DEAKTIVERET inden isætning af batteriet.

- ◆ Isætning af batteriet.
- ◆ Tryk på kontakten til variabel hastighed (1) for at AKTIVERE for værktøjet.
- ◆ Tryk på udløserkontakten for variabel hastighed (1) for at DEAKTIVERE værktøjet.

### LED-arbejdslys

LED-arbejdslyset (7) aktiveres automatisk, når værktøjet tændes.

### Indikator, der viser lav batterispænding

Hvis LED-arbejdslyset (7) begynder at blinke hurtigt og konstant, når der trykkes på kontakten på værktøjet, er der ikke mere strøm i batteripakken, og batteripakken skal genoplades.

I modsætning til andre batteripakketypen leverer Lithium-Ion-batteripakker strøm, der ikke svækkes i hele driftstiden. Der forekommer ikke en gradvis svækkelse af værktøjets effekt under anvendelsen. For at signalere, at batteripakken er ved at nå slutningen af sin driftstid og skal genoplades, forekommer der en hurtig svækkelse af værktøjets effekt.

**Bemærk: LED'en kan også blinke pga. en overbelastning eller høj temperatur (se Batteribeskyttelse).**

### Anvendelse

**Advarsel!** Lad værktøjet arbejde i dets eget tempo. Det må ikke overbelastes.

**Advarsel!** Kontroller placeringen af ledninger og rør, inden der saves i vægge, gulve eller lofter.

### Låse-Til/Fra-kontakt (fig. M)

#### Låser værktøjet i Fra-position

- ◆ Pres låse-Til/Fra-kontakten (2) helt mod højre eller helt til venstre for at spærre udløseren.

#### Låser værktøjet i Til-position.

- ◆ Skub mod udløser 1 for at aktivere enheden.
- ◆ Skub låse-Til/Fra-kontakten 2 helt mod højre eller venstre.
- ◆ Når låse-Til/Fra-kontakten er skubbet helt mod højre eller venstre, skal udløseren slippes for at låse enheden i aktiveret tilstand.
- ◆ Skub mod udløser for at frigøre låsefunktionen.
- ◆ Frigør udløseren for at deaktivere værktøjet

### Gode råd mhp. optimal brug

- u Hold godt fast i værktøjet. I forbindelse med præcisionsarbejde skal du holde fat om værktøjet tæt på forenden.
- ◆ Klem arbejdsområdet fast, når det er muligt, især når der anvendes savklinger.
- ◆ Tryk ikke for kraftigt mod værktøjet.
- ◆ Anvend altid det passende tilbehør til arbejdsområdet og skæringstypen.
- ◆ Kontrollér regelmæssigt tilbehørets tilstand. Udskift det, når det er nødvendigt.
- ◆ Markér det ønskede startpunkt.

- Tænd værktøjet, og lad langsomt tilbehøret trænge ind i arbejdsområdet ved det ønskede startpunkt.
- Klem et stykke krydsfiner eller blødt træ mod bagsiden af arbejdsområdet, og sav gennem begge lag for at opnå et rent snit.
- Pres ikke savklingen ind i arbejdsområdet. Bemærk, at det normalt tager længere tid at save i metalplader end i tykkere træemner.
- Påfør et tyndt lag olie langs med skærelinjen, inden du påbegynder skæringer i metal.
- Anvend ekstra finkornet slibepapir, når nye laklag skal slibes, inden der påføres endnu et lag.
- Start med en grov kornstørrelse på meget ujævne overflader, eller når der skal fjernes laklag. Start med en mellemfin kornstørrelse ved andre overflader. I begge tilfælde skal du gradvist skifte til en fin kornstørrelse for at opnå en glat finish.
- Få flere oplysninger om disponibelt tilbehør hos detailhandleren.

## Vedligeholdelse

Dit Stanley Fat Max-apparat med eller uden ledning er beregnet til brug gennem lang tid med et minimum af vedligeholdelse. Vedvarende tilfredsstillende funktion er afhængig af, om apparatet plejes korrekt og rengøres regelmæssigt.

**Advarsel!** Før udførelse af nogen form for vedligeholdelse på elværktøj med/uden ledning:

- Sluk og tag apparatets/værktøjets stik ud af stikkontakten.
- Eller sluk og fjern batteriet fra apparatet/værktøjet, hvis det har en separat batteripakke.
- Eller aflad batteriet helt, hvis det er indbygget, og sluk derefter.
- Rengør jævnligt apparatets/værktøjets/laderens ventilationshuller med en blød børste eller en tør klud.
- Rengør med jævne mellemrum motorhuset med en fugtig klud. Der må ikke bruges skuremidler eller opløsningsmidler.

## Udskiftning af netstik (kun Storbritannien og Irland)

Hvis et nyt lysnetstik skal monteres:

- Det gamle stik skal bortskaffes på en sikker måde.
- Slut den brune ledning til den strømførende klemme på det nye stik.
- Slut den blå ledning til den neutrale klemme.

**Advarsel!** Der skal ikke tilsluttes til jordklemmen. Følg de monteringsinstruktioner, der følger med stik af god kvalitet. Anbefalet sikring: 5 A.

## Miljøbeskyttelse



Særskilt bortskaffelse. Produkter og batterier mærket med dette symbol må ikke bortskaffes sammen med normalt husholdningsaffald.

Produkter og batterier indeholder materialer, der kan genvindes eller genbruges og således reducere efterspørgslen efter råvarer.

Genbrug venligst elektriske produkter og batterier i henhold til lokale bestemmelser. Yderligere informationer findes på [www.2helpU.com](http://www.2helpU.com).

## Tekniske data

		SFMCE510 H1
Spænding	$V_{DC}$	18
Tomgangshastighed	$min^{-1}$	0 - 19000
Oscillerende vinkel	Grader	1,6 eller 3,2
Vægt	kg	0,89 (kun enhed uden batterier)

Oplader		SFMCB11	SFMCB12	SFMCB14
Indgangsspænding	$V_{AC}$	230	230	230
Udgangsspænding	$V_{DC}$	18	18	18
Strømstyrke	A	1,25	2	4

Batteri		SFMCB201	SFMCB202	SFMCB204	SFMCB206
Spænding	$V_{DC}$	18	18	18	18
Kapacitet	Ah	1,5	2,0	4,0	6,0
Type		Li-Ion	Li-Ion	Li-Ion	Li-Ion

Lydtrykniveau i henhold til EN62841:

Lydtryk ( $L_{pA}$ ) 88dB(A), usikkerhed (K) 3dB(A)

Lydeffekt ( $L_{WA}$ ) 99 dB(A), usikkerhed (K) 3 dB(A)

Samlede værdier for vibration (triaksial vektorsum) i henhold til EN62841:

Vibrationsemissionsniveau ( $a_w$ ) 14 m/K K) 1,5 m/s<sup>2</sup>

## EF-overensstemmelseserklæring

MASKINDIREKTIV



Ledningsfrit oscillerende værktøj - SFMCE510

Stanley Europe erklærer, at produkterne beskrevet under "Tekniske data" er i overensstemmelse med: 2006/42/EC, EN 62841-1:2015, EN 62841-2-4:2014

Disse produkter er endvidere i overensstemmelse med direktiv 2014/30/EU og 2011/65/EU. Kontakt Stanley Europe på nedenstående adresse, eller se vejledningens bagside for at få flere oplysninger.

Undertegnede er ansvarlig for kompilering af den tekniske fil og udsteder denne erklæring på vegne af Stanley Fat Max.

*Patrick Diepenbach*

Patrick Diepenbach  
Generaldirektør, Benelux  
STANLEY FATMAX,  
Richard-Klinger-Strasse 11,  
65510 Idstein, Germany  
30-08-2021

## Garanti

Stanley Fat Max er sikker på kvaliteten af sine produkter og giver forbrugerne en garanti på 12 måneder fra købsdatoen.

Garantien er et tillæg til forbrugerens lovmæssige rettigheder og påvirker ikke disse. Garantien er gyldig inden for medlemsstaterne af Den Europæiske Union og Det Europæiske Frihandelsområde.

Når du gør krav på garantien, skal kravet være i overensstemmelse med Stanley Fat Max vilkår og betingelser, og du skal indsende dokumentation for købet til sælgeren eller til en autoriseret reparatør. Vilkår og betingelser for Stanley Fat Max 1 års garanti og placeringen af dit nærmeste autoriserede serviceværksted kan fås på internettet på [www.2helpU.com](http://www.2helpU.com), eller ved at kontakte dit lokale Stanley Fat Max kontor på den adresse, der er angivet i denne vejledning.

Besøg vores hjemmeside [www.stanley.eu/3](http://www.stanley.eu/3) for at registrere dit nye Stanley Fat Max produkt og modtage opdateringer om nye produkter og særlige tilbud.

Der findes en liste over alle autoriserede Stanley Fat Max-serviceværksteder samt servicevilkår på følgende internetadresse: [www.stanley.eu/3](http://www.stanley.eu/3)

## Käyttötarkoitus

Oskilloiva Stanley Fat Max SFMCE510 -monitoimityökalu on tarkoitettu käytettäväksi kodin nikkarointitöihin, kuten hiontaan. Se sopii myös puun, muovin, kipsin, ei-rautapitoisten metallien ja kiinnityselementtien (esim. karkaisemattomat naulat, niitit) sahaamiseen, pehmeiden seinälaattojen työstämiseen sekä pienten pintojen kaapimiseen. Työkalu on tarkoitettu sekä ammatti- että yksityiskäyttöön.

## Turvallisuusohjeet

### Sähkötyökalujen yleiset turvavaroitukset



**Varoitus! Lue kaikki tämän sähkötyökalun mukana toimitetut varoitukset, käyttöohjeet ja tekniset tiedot.** Jos kaikkia ohjeita ei noudateta, on olemassa sähköiskun, tulipalon ja/tai vakavan henkilövahingon vaara.

**Säästä kaikki varoitukset ja ohjeet tulevaa käyttöä varten.** Varoituksissa käytetty käsite "sähkötyökalu" tarkoittaa verkkokäyttöisiä sähkötyökaluja (joissa on verkkojohto) ja akkukäyttöisiä sähkötyökaluja (joissa ei ole verkkojohtoa).

### 1. Työalueen turvallisuus

- Pidä työalue puhtaana ja hyvin valaistuna.**  
Onnettomuuksia sattuu herkemmin epäsiistissä tai huonosti valaistussa ympäristössä.
- Älä käytä sähkötyökalua räjähdysalttiissa ympäristössä, jossa on syttyvää nestettä, kaasua tai pölyä.** Sähkötyökalujen aiheuttamat kipinät voivat sytyttää pölyn tai kaasut.
- Pidä lapset ja sivulliset loitolla sähkötyökalua käytettäessä.** Keskitämyskyvyn herpaantuminen voi aiheuttaa hallinnan menettämisen.

### 2. Sähköturvallisuus

- Sähkötyökalun pistokkeen on sovittava pistorasiaan. Älä koskaan tee pistokkeeseen mitään muutoksia. Älä yhdistä maadoitettua sähkötyökalua jatkojohtoon.** Sähköiskun vaara vähenee, jos pistokkeisiin ei tehdä muutoksia ja ne yhdistetään vain niille tarkoitettuihin pistorasioihin.
- Vältä koskettamasta maadoitettuja pintoja, kuten putkia, lämpöpattereita, liesiä tai jääkaappeja.** Voit saada sähköiskun, jos kehosi on maadoitettu.
- Älä altista sähkötyökalua sateelle tai kosteudelle.** Sähkötyökaluun menevä vesi lisää sähköiskun vaaraa.
- Älä käsittele virtajohtoa kovakouraisesti. Älä kannata työkaluja sähköjohtosta tai vedä pistoketta pistorasiasta sähköjohtoa avulla. Pidä sähköjohto kaukana kuumuudesta, öljystä, terävistä reunoista tai liikkuvista osista.** Vaurioituneet tai soikeutuneet johdot lisäävät sähköiskun vaaraa.

- e. Käyttäessäsi sähkötyökälyä ulkona käytä ainoastaan ulkokäyttöön soveltuvaä jatkojohtoa. Ulkokäyttöön tarkoitettun sähköjohdon käyttäminen vähentää sähköiskun vaaraa.
- f. Jos sähkötyökälyä on välttämättä käytettävä kosteassa paikassa, käytä vikavirtasuojalla (RCD) suojattua virtälähdettä. Tämä vähentää sähköiskun vaaraa.
- ### 3. Henkilöturvallisuus
- a. Ole valpas, keskity työhön ja noudata tervettä järjeä sähkötyökälyn käytössä. Älä käytä tätä työkälyä ollessasi väsynyt tai alkoholin, huumeiden tai lääkkeiden vaikutuksen alaisena. Keskittymisen herpaantuminen hetkeksikin sähkötyökälyä käytettäessä voi aiheuttaa vakavan henkilövähingon.
- b. Käytä henkilökohtaisia suojavarusteita. Käytä aina suojalaseja. Hengityssuojaimen, liukumattomien turvajalkineiden, kypärän ja kuulonsuojaimen käyttäminen vähentää henkilövähinkojen vaaraa.
- c. Vältä tahatonta käynnistämistä. Varmista, että kytkin on OFF-asennossa, ennen kuin liität laitteen virtälähteeseen ja/tai akkuun, nostat laitteen tai kannat sitä. Sähkötyökälyn kantaminen sormi virtakytkimellä lisää onnettomuusvaaraa.
- d. Irrota mahdollinen säätö- tai kiintoavain ennen kuin käynnistät sähkötyökälyn. Sähkötyökälyn pyöriävään osaan kiinni jäänyt avain voi johtaa loukkaantumiseen.
- e. Älä kurkota. Huolehdi siitä, että sinulla on koko ajan tukeva jalansija ja hyvä tasapaino. Näin voit hallita sähkötyökälyä paremmin odottamattomissa tilanteissa.
- f. Käytä tarkoitukseen soveltuvia vaatteita. Älä käytä löysiä vaatteita tai koruja. Pidä hiukset ja vaatteet loitolla liikkuvista osista. Löysät vaatteet, korut tai pitkät hiukset voivat tarttua liikkuviin osiin.
- g. Jos työkalun voi liittää polynimuriin, tarkista, että liitos on tehty asianmukaisesti ja että laitteita käytetään oikealla tavalla. Pölyn ottaminen talteen voi vähentää pölyn aiheuttamia vaaroja.
- h. Vaikka käyttäisit usein työkaluja ja sinulla olisi niistä hyvä tuntemus, älä jätä lukematta työkalun turvallisuusohjeita. Huolimattomuus voi johtaa vakaviin henkilövähinkoihin jopa sekunnin murto-osassa.
- ### 4. Sähkötyökälyjen käyttö ja hoito
- a. Älä ylikuormita sähkötyökälyä. Valitse käyttötarkoituksen kannalta oikea sähkötyökäly. Sähkötyökäly toimii paremmin ja turvallisemmin, kun sitä käytetään sille suunniteltuun käyttötarkoitukseen.
- b. Älä käytä sähkötyökälyä, jota ei voida käynnistää ja pysäyttää virtakytkimestä. Jos sähkötyökälyä ei voi hallita kytkimen avulla, se on vaarallinen ja se on korjattava.
- c. Katkaise sähkötyökälystä virta ja irrota sen pistoke pistorasiasta tai irrota akku siitä ennen säätämistä, varusteiden vaihtamista tai sähkötyökälyn asettamista säilytykseen. Näin voit vähentää vahingossa käynnistymisen aiheuttaman henkilövähingon vaaraa.
- d. Säilytä sähkötyökälyt poissa lasten ulottuvilta, kun niitä ei käytetä. Älä anna sähkötyökälyä sellaisen henkilön käyttöön, joka ei tunne sitä tai joka ei ole tutustunut tähän käyttöohjeeseen. Sähkötyökälyt ovat vaarallisia kouluttamattomien käyttäjien käsissä.
- e. Hoida sähkötyökälyäsi ja lisävarusteita huolella. Tarkista, että liikkuvat osat toimivat moitteettomasti ja etteivät ne ole puristuksessa. Tarkista myös, ettei työkalussa ei ole murtuneita tai vahingoittuneita osia, jotka saattaisivat vaikuttaa haitallisesti sen toimintaan. Jos havaitset vaurioita, korjauta sähkötyökäly ennen niiden käyttämistä. Huonosti kunnossapidetyt sähkötyökälyt aiheuttavat onnettomuuksia.
- f. Pidä leikkausterät terävinä ja puhtaina. Kunnossa pidettyjen leikkaavia teräviä reunoja sisältävien työkalut todennäköisyys jumiutua vähenee, ja niitä on helpompi hallita.
- g. Käytä sähkötyökälyä, tarvikkeita, vaihtoteriä yms. näiden ohjeiden mukaisesti. Ota tällöin huomioon työolosuhteet ja suoritettava toimenpide. Jos sähkötyökälyä käytetään näiden ohjeiden vastaisesti, voi syntyä vaaratilanne.
- h. Pidä kahvat ja kädensijat kuivina ja puhtaina öljystä ja rasvasta. Liukkaat kahvat ja kädensijat estävät työkalun turvallisen käsittelyn ja hallinnan odottamattomissa tilanteissa.
- ### 5. Akkutyökälyn käyttö ja huolto
- a. Lataa akku vain valmistajan määrittelemällä laturilla. Laturi, joka on sopiva yhden tyyppiselle akulle, voi aiheuttaa tulipalon vaaran, jos sitä käytetään toisen tyyppisellä akulla.
- b. Käytä sähkötyökälyssä ainoastaan kyseiseen sähkötyökälyyn tarkoitettua akkuä. Muun tyyppisen akun käyttö saattaa johtaa loukkaantumiseen ja tulipaloon.
- c. Pidä irrallinen akku loitolla metalliesineistä, kuten paperiliittimistä, kolikoista, avaimista, nauloista, ruuveista tai muista pienistä metalliesineistä, jotka voivat aiheuttaa oikosulun akun navoissa. Kenon pinteiden oikosulku voi aiheuttaa palovammoja tai tulipalon.
- d. Väärin käytetyistä akusta voi vuotaa nestettä. Älä kosketa sitä. Jos nesteen kanssa joutuu kosketuksiin, huuhtelee vedellä. Jos nestettä joutuu silmiin, hakeudu lisäksi lääkärin hoitoon. Akusta rouskunut neste saattaa aiheuttaa ärsytystä tai palovammoja.

- e. Akkua tai työkalua ei saa käyttää, jos siinä on vaurioita tai sitä on muunneltu. Vaurioituneet tai muunnellut akut voivat johtaa odottamattomiin tilanteisiin ja vaarana ovat tulipalo, räjähdys ja henkilövahingot.
- f. Suojaa akku ja työkalu tulelta ja liian korkeilta lämpötiloilta. Se voi räjähtää yli 130 °C lämpötilassa.
- g. Noudata kaikkia latausohjeita. Akkua tai työkalua ei saa ladata ohjeissa määritetystä lämpötilavälisestä poikkeavassa lämpötilassa. Jos akku ladataan virheellisesti tai määritetystä lämpötilavälisestä poikkeavassa lämpötilassa, seurauksena voi olla akun vaurioituminen ja tulipalovaara.

## 6. Huolto

- a. Korjauta sähkötyökalu koulutetulla ja ammattitaitoisella henkilöllä ja hyväksy korjauksiin vain alkuperäisiä varaosia.  
Tämä varmistaa sähkötyökalun turvallisuuden.
- b. Älä koskaan huolla vaurioituneita akkuja. Ainoastaan valmistaja tai valtuutetut huolto-yritykset saavat huoltaa akkuja.

## Sähkötyökalujen lisäturvavaroitukset



**Varoitus!** Varoitus! Käsisahojen lisäturvavaroitukset.

- ◆ **Pitele sähkötyökalua eristetyistä tartuntapinnoista, kun teet työtä, jossa leikkuusauna voi joutua kosketuksiin piilossa olevien sähköjohtojen kanssa.**  
Terän osuminen jännitteeseen johtoon tekee sen paljaista metalliosista jännitteisiä, joten käyttäjä voi saada sähköiskun.
- ◆ **Käytä puristimia tai muuta käytännöllistä tapaa kiinnittää ja tukea työstökappale tukevalle alustalle.**  
Työn pitämisen käsin tai vartaloa vasten on epävakaa ja saattaa johtaa kontrollin menetykseen.
- ◆ **Pidä kätesi pois leikkausalueelta.** Älä koskaan työnnä kättäsi työstökohteen alapuolelle.  
Älä työnnä sormia liikkuvan terän tai sen kiinnikkeen läheisyyteen. Älä tue sahaa pitämällä kiinni sahausjalasta.
- ◆ **Pidä terät terävinä.** Tylsät tai vahingoittuneet terät voivat leikata vinoon tai jäädä kiinni. Käytä työstettävään materiaaliin soveltuvaa sahanterää, jolla saat haluamasi sahausjäleen.
- ◆ **Jos sahaat putkea tai kotelointia, tarkista ensin, ettei sen sisällä ole vettä, sähköjohtoa tms.**
- ◆ **Älä kosketa terää tai sahattua leikkauspintaa heti sahausksen jälkeen.** Ne voivat olla erittäin kuumia.
- ◆ **Varo piilossa olevia vaaroja.** Tarkista sähköjohtojen ja putkien sijainti ennen kuin sahaat seinää, lattiaa tai kattoa.

### ◆ Terän liike jatkuu vielä hetken käyttökytkimen vapauttamisen jälkeen.

Katkaise virta työkalusta ja odota, että terän liike on kokonaan pysähtynyt, ennen kuin lasket työkalun käsistäsi.

**Varoitus!** Sähkötyökalun käytön aikana mitattu todellinen tärinäpäästöarvo voi poiketa ilmoitetusta tärinäpäästöarvosta työkalun käyttötavan mukaan. Tärinätasoa voi olla ilmoitettua tasoa suurempi.

- ◆ Tarkoitettu käyttö on kuvattu tässä käyttöohjeessa. Käytä työkalua ainoastaan sellaiseen työhön, johon se on tarkoitettu, ja käytä vain tässä käyttöohjeessa suositeltuja tarvikkeita ja lisälaitteita. Ohjeesta poikkeava käyttö voi aiheuttaa henkilö- ja/tai omaisuusvahinkoja.

## Muiden henkilöiden turvallisuus

- ◆ Tätä laitetta ei ole tarkoitettu sellaisten henkilöiden (mukaan lukien lapset) käytettäväksi, joiden fyysiset, aistilliset tai henkiset kyvyt tai kokemus ja tietämys ovat rajalliset, ellei heidän turvallisuudestaan vastuussa oleva henkilö valvo tai ohjaa heitä laitteen käytössä.
- ◆ Lapsia tulee valvoa, jotta he eivät leikkisi laitteella.

## Tärinä

Teknisissä tiedoissa ja vaatimustenmukaisuusvakuutuksessa ilmoitettu tärinäpäästöarvo on mitattu EN62841-standardin testausmenetelmän mukaisesti, ja arvoa voi käyttää työkalujen keskinäiseen vertailuun. Ilmoitettua tärinäpäästöarvoa voi käyttää myös altistumisen alustavaan arviointiin.

**Varoitus!** Sähkötyökalun käytön aikana mitattu todellinen tärinäpäästöarvo voi poiketa ilmoitetusta tärinäpäästöarvosta työkalun käyttötavan mukaan. Tärinätasoa voi olla ilmoitettua tasoa suurempi.

Kun tärinälle altistumista arvioidaan sen määrittämiseksi, mitä direktiivin 2002/44/EY mukaisia turvatoimenpiteitä vaaditaan sähkötyökaluja säännöllisesti käyttävien henkilöiden suojelemiseksi, tärinälle altistumisen arvioinnissa on otettava huomioon todelliset käyttöolosuhteet ja työkalun käyttötavat. Todellisen käytön lisäksi on kiinnitettävä huomiota myös siihen, milloin työkalu on sammutettuna tai se käy tyhjäkäynnillä.

## Muut riskit.

Myös muut kuin turvavaroituksissa mainitut riskit ovat mahdollisia laitteita käytettäessä. Nämä riskit voivat liittyä muun muassa virheelliseen tai pitkäaikaiseen käyttöön. Tiettyjä jäännösriskejä ei voi välttää, vaikka noudatat kaikkia turvamääräyksiä ja käytät turvalaitteita. Näitä ovat:

- ◆ Pyörivien tai liikkuvien osien koskettamisen aiheuttamat vahingot.
- ◆ Osia, teriä tai lisävarusteita vaihdettaessa aiheutuneet vahingot.
- ◆ Työkalun pitkäaikaisen käytön aiheuttamat vahingot.

Varmista, että pidät säännöllisesti taukoja laitteen pitkäaikaisen käytön aikana.

- ◆ Kuulon heikkeneminen.
- ◆ Työkalua käytettäessä (esimerkiksi puuta, erityisesti tammea, pyökkiä ja MDF-levyjä, käsiteltäessä) syntyneen pölyn sisäanhengityksen aiheuttamat terveysriskit.

## Työkalun tarrat

Työkaluun on merkitty päivämääräkoodi sekä seuraavat varoitusmerkinnät:



**Varoitus!** Käyttäjän on luettava käyttöohje vahinkojen välttämiseksi.



Älä katso suoraan toiminnassa olevaan lampuun.

## Akku ja laturia koskevat lisäturvaohjeet

### Akut

- ◆ Älä koskaan yritä avata mistään syystä.
- ◆ Älä anna akun kastua.
- ◆ Älä säilytä akkuja tiloissa, joissa lämpötila voi nousta yli 40 °C:een.
- ◆ Lataa akku paikassa, jonka lämpötila on vähintään +10 °C ja enintään +40 °C.
- ◆ Lataa akku ainoastaan työkalun mukana toimitetulla laturilla.
- ◆ Noudata akkujen hävittämisessä Ympäristönsuojelukohdassa esitetyjä ohjeita.



Älä koskaan yritä ladata viallista akkua.

### Laturit

- ◆ Käytä Stanley Fat Max -laturia vain laitteen mukana toimitetun akun lataamiseen. Muut akut voivat räjähtää ja aiheuttaa henkilövahinkoja tai aineellisia vahinkoja.
- ◆ Älä koskaan yritä ladata akkuja, joita ei ole tarkoitettu ladattaviksi.
- ◆ Vaihda vialliset johdot välittömästi ehjiin.
- ◆ Suojaa laturi vedeltä.
- ◆ Älä avaa laturia.
- ◆ Älä työnnä mitään laturin sisään.



Laturi on tarkoitettu ainoastaan sisäkäyttöön.



Lue käyttöohjeet huolellisesti ennen laitteen käyttöä.

## Sähköturvallisuus



Laturi on kaksoisieristetty, joten erillistä maadoitusta ei tarvita. Tarkista aina, että verkkojännite vastaa arvokilvessä ilmoitettua jännitettä. Älä yritä vaihtaa laturiin tavallista verkkovirran pistoketta.

- ◆ Jos virtajohto vahingoittuu, sen vaihtaminen on turvallisuussyistä jätettävä valmistajan tai valtuutetun Stanley Fat Max -huolto liikkeen tehtäväksi.

## Yleiskuvasu

Tässä laitteessa on joitakin tai kaikki seuraavista ominaisuuksista.

1. Säädettävä nopeuskytkin
2. Liipaisukytkimen lukituspainike
3. Pääkahva
4. Työkaluja vaatimaton lisävarustepidike
5. Akku
6. Akun vapautus
7. LED-valo
8. Lisävarusteen liitäntäkohta

## Käyttö

**Varoitus!** Anna työkalun käydä omaan tahtiinsa.

Älä ylikuormita sitä.

## Akun lataaminen (kuva A)

Lataa akku ennen ensimmäistä käyttökertaa ja aina, kun se ei enää tuota riittävästi virtaa toimintoihin, jotka aiemmin sujuivat helposti.

Akku voi lämmetä ladattaessa. Tämä on normaalia, eikä se ole merkki mistään viasta.

**Varoitus!** Älä lataa akkua alle 10 °C tai yli 40 °C asteen lämpötilassa. Suositeltava latauslämpötila on noin 24 °C.

**Huomautus: Laturi ei lataa akkua, jos akun kennon lämpötila on alle 10 °C tai yli 40 °C.**





**Akku tulee kuitenkin jättää laturiin. Laturi aloittaa lataamisen automaattisesti, kun kennon lämpötila nousee tai laskee riittävästi.**

**Huomautus:** Jotta varmistat litiumioniakkujen parhaimman mahdollisen suorituskyvyn ja pitkän käyttöiän, akku tulee ladata täyteen ennen ensimmäistä käyttöä.

- ◆ Yhdistä laturi (9) sopivaan pistorasiaan ennen kuin laitat siihen akun (5).
- ◆ Vihreä latauksen merkkivalo (9a) vilkkuu jatkuvasti ilmoittaen, että latausprosessi on alkanut.
- ◆ Kun lataus on valmis, vihreä latauksen merkkivalo (9a) jää palamaan pysyvästi. Akku (5) on täysin ladattu ja se voidaan irrottaa ja sitä voidaan käyttää heti tai sen voi jättää laturiin (6).
- ◆ Lataa akut yhden viikon kuluessa niiden tyhjentymisestä. Akkujen käyttöikä lyhenee merkittävästi, jos ne jätetään tyhjiksi pitkäksi aikaa.



## Laturin LED-merkkivalojen tilat

	<b>Lataaminen:</b> Vihreä LED Jaksoittainen	
	<b>Ladattu täyteen:</b> Vihreä LED Pysyvä	
	<b>Akun kuuma-/kylmäviive:</b> Vihreä LED Jaksoittainen Punainen LED Pysyvä	

**Huomautus:** Yhteensopiva(t) laturi(t) ei(eivät) lataa viallista akkua. Jos laturin merkkivalot eivät syty, akku on viallinen.

**Huomautus:** Tämä voi tarkoittaa myös laturivikaa. Jos laturi ilmoittaa ongelmasta, vie laturi ja akku testattavaksi valtuutettuun huoltopalveluun.

## Akun jättäminen laturiin

Akkua voidaan jättää laturiin, kun merkkivalo palaa. Laturi pitää akun käyttövalmiina ja ladattuna.

## Akun kuuma-/kylmäviive

Kun laturi tunnistaa liian kuuman tai kylmän akun, se käynnistää automaattisesti akun kuuma-/kylmäviiveen, vihreä LED-merkkivalo (9a) vilkkuu jaksoittain ja punainen LED-merkkivalo (9b) jää palamaan pysyvästi, lataus käynnistyy vasta sitten, kun akku on saavuttanut hyväksyttävän lämpötilan. Laturi siirtyy tämän jälkeen automaattisesti akun lataustilaan. Tämä toiminto takaa akun maksimaalisen käyttöiän.

## Akun varaustilan merkkivalo (kuva B)

Akussa on varaustilan merkkivalo, joka ilmoittaa nopeasti akun toiminta-ajan kuvan B mukaisesti. Voit tarkistaa varaustilan helposti painamalla varaustilan painiketta (5a) kuvan B mukaisesti.

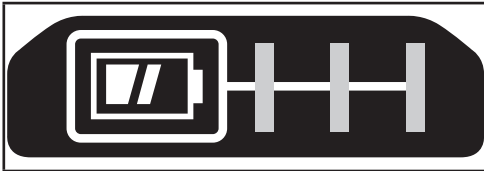

## Akun asentaminen ja poistaminen työkalusta

**Varoitus!** Varmista ennen akun irrottamista tai asentamista, että lukituspainike on lukitussa asennossa virtakytkimen tahattoman käytön estämiseksi.

## Akun asentaminen (kuva C)

- ◆ Aseta akku hyvin työkaluun, kunnes kuulet napsahduksen kuvan C mukaisesti. Varmista, että akku on hyvin paikoillaan ja lukittu paikoilleen.

## Akun irrotus (kuva D)

- ◆ Paina akun vapautuspainiketta (6) kuvan D mukaisesti ja vedä akku irti työkalusta.

## Vyökoukku (lisävaruste) (kuvat E, F)

**Varoitus!** Vakavan henkilövahingon vaaran vähentämiseksi aseta suunnanvaihtopainike lukitusasentoon tai katkaise työkalusta virta ja irrota akku ennen säätämistä tai varusteiden irrottamista tai asentamista.

Tahaton käynnistyminen aiheuttaa vahingon.

**Varoitus!** Vakavan henkilövahingon välttämiseksi käytä työkalun vyökoukku (12) VAIN työkalun ripustamiseen vyöstä. Vyökoukku (12) EI SAA käyttää työkalun ketjuttamiseen tai kiinnittämiseen henkilöön tai johonkin kohteeseen käytön aikana. Työkalua EI SAA ripustaa yläpuolelle eikä mitään esineitä saa ripustaa vyökoukusta.

**Varoitus!** Jotta vähennät vakavan henkilövahingon riskiä, varmista, että vyökoukku kiinnittävä ruuvi (11) on kiinni varmasti.







**Huomautus:** Kun kiinnität tai siirrät vyökoukku (12), käytä vain mukana toimitettua ruuvia (11). Kiristä ruuvi huolellisesti. Vyökoukku (12) voidaan kiinnittää työkalun molemmille puolille käyttämällä vain mukana toimitettua ruuvia (11), mikä mahdollistaa sekä oikea- että vasenkätisten käyttäjien käytön. Jos koukku ei haluta lainkaan, sen voi irrottaa työkalusta. Irrota vyökoukku poistamalla ruuvi (11), joka pitää vyökoukun (12) paikallaan ja kokoa sitten uudelleen vastakkaiselle puolelle. Kiristä ruuvi (11) huolellisesti.

**Huomautus:** Saatavilla on erilaisia seinäkiskojen koukkuja ja säilytysratkaisuja. Katso lisätietoa verkkosivustoltamme osoitteesta [www.stanley.eu/3](http://www.stanley.eu/3).

## Lisävarusteet

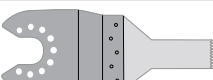
Tässä työkalussa on joitakin tai kaikki seuraavista lisävarusteista.

Työkalun suorituskyky riippuu käytetystä lisävarusteesta. Stanley Fat Max -lisävarusteet on valmistettu korkealaatuiseksi ja suunniteltu parantamaan työkalun suorituskykyä. Käyttämällä näitä lisävarusteita saat työkalustasi parhaan hyödyn.

	<p><b>Tarka pistosahanterä puumateriaaleille ja pehmeille muoveille.</b> (Osanumero - STA26105-XJ)</p> <p>Puun ja pehmeän muovin irrottamiseen, pistosahaukseen ja tasakatkaisuun. Täydellinen ovien, jalkalistojen, ikkunalautojen ja lattioiden työstämiseen.</p>
	<p><b>Pistosahanterä puulle ja metallille.</b> (Osanumero - STA26110-XJ)</p> <p>Puun, muovien, ohutseinäisten ei-rautapitoisten putkien sekä kiinnityslistojen, naulojen ja ruuvien irrottamiseen, pistosahaukseen ja tasakatkaisuun.</p>
	<p><b>Pistosahanterä puulle ja metallille.</b> (Osanumero - STA26115-XJ)</p> <p>Puun, muovien, ohutseinäisten ei-rautapitoisten putkien sekä kiinnityslistojen irrottamiseen, pistosahaukseen ja tasakatkaisuun.</p>
	<p><b>Segmentoitu sahanterä.</b> (Osanumero - STA26120-XJ)</p> <p>Pitkäikäinen terä, joka on ihanteellinen puun, muovien sekä ohutseinäisten rautapitoisten ja ei-rautapitoisten materiaalien sahaamiseen.</p>
	<p><b>Jäykkä kaavin.</b> (Osanumero - STA26135-XJ)</p> <p>Ihanteellinen kovien ja pehmeiden materiaalien poistamiseen tasaisilta pinoilta, esimerkiksi vinyyliälysteiden, kokolatiamattoilman, lattialaattailman, laastin, maalin ja lakan poistamiseen.</p>
	<p><b>Joustava kaavin.</b> (Osanumero - STA26140-XJ)</p> <p>Ihanteellinen elastomeerimateriaalien poistamiseen koviilta ja tasaisilta pinoilta vaikeasti saavutettavilta alueilta, esimerkiksi silikoniivisteiden ja muiden tiivisteaineiden poistamiseen.</p>

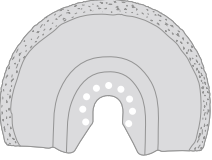
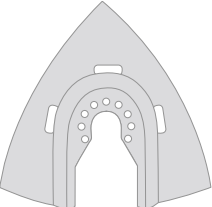
	<p><b>Karbidinen laastinpoistoterä.</b> (Osanumero - STA26125-XJ)</p> <p>Karbidipinnoituksen ansiosta sopii täydellisesti laastin ja laattailman poistamiseen tasaisilta pinoilta sekä puun, lastulevyjen ja lasikuidun nopeaan lastuamiseen.</p>
	<p><b>Karbidiraspi.</b> (Osanumero - STA26130-XJ)</p> <p>Karbidipinnoituksen ansiosta sopii täydellisesti laastin poistamiseen sekä muovien, lastulevyjen ja lasikuidun nopeaan lastuamiseen.</p>

## Asennus

### Lisävarusteiden kiinnittäminen ja irrottaminen (kuvat G - H)

**Varoitus!** Ennen lisävarusteen kiinnittämistä irrota työkalun virtajohto sähköverkosta/akku työkalusta.

### Stanley Fat Max -lisävarusteen kiinnittäminen (kuvat G - H)

- ◆ Pitele työkalua ja paina lisävarusteiden kiinnitysvipua (4).
- ◆ Liu'uta lisävaruste (13) varren ja lisävarustepidikkeen väliin varmistaen, että lisävaruste kiinnittyy kaikkiin kahdeksaan pidikkeen tappiin ja että se on samansuuntainen varren kanssa.
- ◆ Vapauta lisävarusteiden kiinnitysvipu.

**Huomautus:** Jotkin lisävarusteet, kuten kaapimet ja terät, voidaan tarvittaessa kiinnittää.

### Stanley Fat Max -lisävarusteen irrottaminen

- ◆ Pitele työkalua ja paina lisävarusteiden kiinnitysvipua (4).
- ◆ Vedä lisävaruste työkalusta varmistaen, että lisävaruste irtaoksi pidikkeen kahdeksasta tapista.
- ◆ Vapauta lisävarusteiden kiinnitysvipu.

**Varoitus:** Lisävarusteita irrotettaessa on käytettävä käsiineitä, sillä lisävarusteet saattavat kuumentua käytön aikana.

### Hiomapaperin kiinnittäminen (kuva J)

- ◆ Aseta hiomapaperi hioma-alustan suuntaisesti kuvan osoittamalla tavalla.

- ◆ Aseta hiomapaperi tukevasti ja tasaisesti hioma-alustalle. Varmista, että paperissa olevat reiät ovat alustan reikien kohdalla.

### Hiomapaperin irrottaminen

- ◆ Vedä hiomapaperi irti hioma-alustasta.

**Varoitus!** Älä käytä hioma-alustaa ilman hiomapaperia tai lisäosaa.

### Pölynimurisovittimen kiinnittäminen (kuva K)

- ◆ Aseta pölynimurisovitin (17) hioma-alustan (14) suuntaisesti kuvan osoittamalla tavalla.
- ◆ Paina sovitin tiukasti ja tasaisesti kiinni hioma-alustaan.
- ◆ Kiinnitä sovitin kiertämällä lukitusmutteria (16) myötäpäivään.
- ◆ Kiinnitä pölynimuri pölynimurisovittimeen.

### Pölynimurisovittimen irrottaminen

- ◆ Kierrä lukitusmutteria (16) vastapäivään.
- ◆ Vedä pölynimurisovitin (17) irti hioma-alustasta (14).

### Vaihtoehtoisten lisävarusteiden kiinnitys (kuva L)

- ◆ Aseta välikappale (19) holkkiin (18).
- ◆ Aseta vaihtoehtoinen lisävaruste (20) holkkiin (18).
- ◆ Kiinnitä kiinnityspultti (21) tiukasti paikoilleen vaihtoehtoisen lisävarusteen (20) kiristämiseksi.

**Huomautus:** Välikappaletta ja kiinnityspulttia ei käytetä Stanley Fat Max -lisävarusteiden kiinnittämiseen. Black and Decker -lisävarusteet kiinnitetään Super-lok™ -työkaluvapaalla lisävarusteiden kiinnitysvivulla.

### Käsien oikeaoppinen asento (kuva N)

**Varoitus!** Voit vähentää vakavan henkilövahingon vaaraa pitämällä kädet AINA oikeassa asennossa.

**Varoitus!** Voit vähentää vakavan henkilövahingon vaaraa pitelemällä työkalua AINA tiukassa otteessa.

**Käsien oikea asento tarkoittaa toisen käden pitämistä pääkahvassa (3).**

### Käynnistys ja pysäytys (kuva N)

**Varoitus!** Varmista, että kytkin on kokonaan OFF-asennossa ennen akun asentamista.

- ◆ Asenna akku.
- ◆ Käynnistä työkalu painamalla säädettävää nopeuskytkintä (1).
- ◆ Sammuta työkalu vapauttamalla säädettävä nopeuskytkin (1).

### LED-työvalo

LED-työvalo (7) aktivoituu automaattisesti, kun työkalun virta kytketään.

### Matalan akkujännitteen merkkivalo

Jos LED-työvalo (7) alkaa vilkkua nopeasti ja jatkuvasti, kun työkalun virtakytkintä painetaan, akun varaus on ehtynyt ja akku on ladattava.

Muista akkutyypeistä poiketen litiumioniakut takaavat tasaisen virransyötön niiden käyttöaikana. Työkalun teho ei laske hitaasti ja tasaisesti työskentelyn aikana. Sen sijaan työkalun teho heikkenee nopeasti sen merkiksi, että akku on käyttöaikansa lopussa ja se on ladattava.

**Huomautus: LED-merkkivalo voi vilkkua myös ylikuormituksen tai lämpenemisen vuoksi (katso Akun suojaus).**

### Käyttö

**Varoitus!** Anna työkalun käydä omaan tahtiinsa. Älä ylikuormita sitä.

**Varoitus!** Ennen kuin sahaat seinä, lattioita tai kattoja, tarkista sähköjohtojen ja putkien sijainti.

### Lukituskytkin (kuva M)

#### Työkalun lukitseminen pois päältä

- ◆ Lukitse liipaisin painamalla lukituskytkin (2) kokonaan oikealle tai kokonaan vasemmalle.

#### Työkalun lukitseminen päälle

- ◆ Käynnistä laite painamalla liipaisinta 1.
- ◆ Paina lukituskytkin 2 oikealle tai vasemmalle.
- ◆ Kun lukituskytkin painetaan oikealle tai vasemmalle, vapauttaa liipaisin laitteen lukitsemiseksi päälle.
- ◆ Vapauttaa lukitus painamalla liipaisinta.
- ◆ Vapauttaa liipaisin työkalun sammuttamiseksi.

### Vinkkejä parhaimman tuloksen saavuttamiseksi

- ◆ Pitele työkalua aina tukevasti. Tarkkuutta vaativissa töissä pitele työkalua edestä.
- ◆ Kiinnitä työkalupale puristimella aina kun mahdollista, etenkin sahanteriä käytettäessä.
- ◆ Älä paina työkalua liikaa.
- ◆ Käytä työstettävään materiaaliin ja haluamaasi sahausjälkeen soveltuvaa lisävarustetta.
- ◆ Tarkista lisävarusteiden kunto säännöllisesti. Vaihda tarvittaessa.
- ◆ Merkitse haluttu aloituspiste.
- ◆ Kytke työkalu päälle ja syötä lisälaitteita hitaasti työkalupaleeseen halutussa aloituspisteessä.
- ◆ Kiinnitä pala vaneria tai pehmeää puuta työkalupaleen takapuolelle ja sahaa kerrosten läpi tasaisen sahausjäljen saavuttamiseksi.
- ◆ Älä työnnä sahanteriä väkisin työkalupaleeseen.

Ota huomioon, että metallilevyjen sahaaminen vie tavallisesti enemmän aikaa kuin paksumpien puisten työkappaleiden sahaaminen.

- ◆ Sahatessasi metallia levitä ohut öljykerros sahauslinjalta ennen sahaamista.
- ◆ Hiottaessa maalikerrosten välillä käytä erittäin hienoa hiomapaperia.
- ◆ Aloita karkealla hiomapaperilla hioessasi epätasaisia pintoja tai poistaessasi maalia. Kun hiot muunlaisia pintoja, aloita keskikarkealla hiomapaperilla. Molemmissa tapauksissa vaihda asteittain hienompaan hiomapaperiin tasaisen pinnan saavuttamiseksi.
- ◆ Saat lisätietoja saatavilla olevista tarvikkeista jälleenmyyjältäsi.

## Huolto

Verkkojohdolla varustettu tai verkkojohdoton Stanley Fat Max -laite-/työkalu on suunniteltu toimimaan mahdollisimman pitkään mahdollisimman vähällä huollolla. Oikea käsittely ja säännöllinen puhdistus varmistavat laitteen ongelmattoman toiminnan.

**Varoitus!** Ennen verkkojohdolla varustetun tai

verkkojohdoton sähkötyökalun huoltoa toimi seuraavasti:

- ◆ Sammuta laite/työkalu ja irrota se verkkovirrasta.
- ◆ Jos laitteessa/työkalussa on erillinen akku, sammuta laite/työkalu ja irrota sen akku.
- ◆ Jos akku on kiinteä, käytä akku täysin loppuun ja sammuta laite sitten.
- ◆ Puhdista laitteen/työkalun/laturin ilma-aukot säännöllisesti pehmeällä harjalla tai kuivalla kangasliinalla.
- ◆ Puhdista moottorin kotelo säännöllisesti kostealla liinalla. Älä käytä hankaavia tai liuotinpohjaisia puhdistusaineita.

## Varaverkkopistoke (vain Iso-Britannia ja Irlanti)

Jos uusi verkkopistoke täytyy asentaa:

- ◆ Hävitä vanha pistoke ympäristöstävällisesti.
- ◆ Liitä ruskea johto uuden pistokkeen jännitteeseen napaan.
- ◆ Liitä sininen johto tähtipisteliittimeen.

**Varoitus!** Maadoitusliittimeen ei tule tehdä liitoksia.

Noudata korkealaatuisten pistokkeiden mukana toimitettuja asennusohjeita. Suositeltu varoke: 5 A.

## Ympäristönsuojelu



Toimita tämä laite erillisröykseen. Tällä symbolilla merkityt tuotteita ja akkuja ei saa hävittää tavallisen kotitalousjätteen mukana.

Tuotteissa ja akkuissa on materiaaleja, jotka voidaan ottaa talteen tai kierrättää uudelleen käyttöä varten.

Kierrätä sähkölaitteet ja akut paikallisten määräyksien mukaan. Lisätietoja on saatavilla osoitteessa [www.2helpu.com](http://www.2helpu.com).

## Tekniset tiedot

SFMCE510 H1		
Jännite	$V_{DC}$	18
Kuormittamaton nopeus	$min^{-1}$	0 - 19000
Värähtelykulma	Astetta	1,6 tai 3,2
Paino	kg	0,89 (pelkkä laite ilman akkua)

		SFMCB11	SFMCB12	SFMCB14
Tulojännite	$V_{AC}$	230	230	230
Lähtöjännite	$V_{DC}$	18	18	18
Virta	A	1,25	2	4

		SFMCB201	SFMCB202	SFMCB204	SFMCB206
Jännite	$V_{DC}$	18	18	18	18
Teho	Ah	1,5	2,0	4,0	6,0
Tyyppi		Li-Ion	Li-Ion	Li-Ion	Li-Ion

Äänenpainetaso mitattuna EN62841:n mukaisesti:

Äänenpaine ( $L_{pA}$ ) 88 dB(A), epävarmuus (K) 3 dB(A)

Äänitehotaso ( $L_{WA}$ ) 99 dB(A), epävarmuus (K) 3 dB(A)

Tärinän kokonaisarvot (vektorisumma), määritetty standardin EN62841 mukaisesti:

Tärinäpäästöarvo  $a_{h1} = 14 \text{ m/s}^2$   $K = 1,5 \text{ m/s}^2$

## EY-vaatimustenmukaisuusvakuutus

KONEDIREKTIIVI



Johdoton oskilloiva monitoimitusväline – SFMCE510 Stanley Europe ilmoittaa, että tuotteet, jotka on kuvattu kohdassa Tekniset tiedot, täyttävät seuraavien direktiivien vaatimukset:

2006/42/EY, EN 62841-1:2015, EN 62841-2-4:2014

Nämä tuotteet täyttävät myös direktiivien 2014/30/EU ja 2011/65/EU vaatimukset. Lisätietoja saa ottamalla yhteyttä Stanley Europeen seuraavassa osoitteessa.

Tiedot ovat myös käyttöoppaan takakannessa.

Allekirjoittaja vastaa teknisistä tiedoista ja antaa tämän vakuutuksen seuraavan yhtiön puolesta:

Stanley Fat Max.

*Patrick Diepenbach*

Patrick Diepenbach  
Pääjohtaja, Benelux  
STANLEY FATMAX,  
Richard-Klinger-Strasse 11,  
65510 Idstein, Germany  
30.8.2021

## Takuu

Stanley Fat Max on vakuuttunut tuotteidensa korkeasta laadusta ja tarjoaa kuluttajille 12 kuukauden takuun, joka astuu voimaan ostopäivänä.

Takuu on lisäys kuluttajan laillisiin oikeuksiin eikä vaikuta niihin. Tämä takuu on voimassa kaikissa EU- ja ETA-maissa. Edellytyksenä takuun saamiselle on, että vaade täyttää Stanley Fat Maxin ehdot ja että ostaja toimittaa ostotositteen jälleenmyyjälle tai valtuutetulle huoltoilikeelle. Stanley Fat Maxin yhden vuoden takuun ehdot ja lähimmän valtuutetun korjauspalvelun yhteystiedot ovat saatavilla osoitteessa [www.2helpU.com](http://www.2helpU.com) tai ottamalla yhteyttä paikalliseen Stanley Fat Maxin toimipisteeseen tässä ohjekirjassa ilmoitettuun osoitteisiin.

Käy verkkosivuillamme osoitteessa [www.stanley.eu/3](http://www.stanley.eu/3) ja rekisteröi uusi Stanley Fat Max -tuotteesi saadaksesi tietoa uusista tuotteista ja erikoistarjouksista. Valtuutettujen Stanley Fat Max -huoltoilikeiden yhteystiedot sekä lisätietoja palveluistamme on myös Internetissä osoitteessa [www.stanley.eu/3](http://www.stanley.eu/3).

## ΕΛΛΗΝΙΚΑ

(Μετάφραση των πρωτότυπων οδηγιών)

## Προβλεπόμενη χρήση

Το παλμικό εργαλείο Stanley Fat Max SFMCE510 έχει σχεδιαστεί για ερασιτεχνικές (DIY) εφαρμογές όπως εργασίες γυαλοχαρτίσματος. Είναι επίσης κατάλληλο για την κοπή ξύλινων υλικών, πλαστικού, γύψου, μη σιδηρούχων μετάλλων και εξαρτημάτων στερέωσης (π.χ. μη κληρυμένα καρφιά, συνδετήρες), την επεξεργασία μαλακών πλακιδίων τοίχου και την απόξεση μικρών επιφανειών. Αυτό το εργαλείο προορίζεται για επαγγελματική και ιδιωτική, μη επαγγελματική χρήση.

## Οδηγίες ασφαλείας

### Γενικές προειδοποιήσεις ασφαλείας για ηλεκτρικά εργαλεία



**Προειδοποίηση! Διαβάστε όλες τις προειδοποιήσεις ασφαλείας, τις οδηγίες, τις απεικονίσεις και τις προδιαγραφές που συνοδεύουν αυτό το ηλεκτρικό εργαλείο.** Η μη τήρηση οποιασδήποτε από τις οδηγίες που αναφέρονται πιο κάτω μπορεί να έχει ως αποτέλεσμα ηλεκτροπληξία, πυρκαγιά και/ή σοβαρό τραυματισμό.

**Φυλάξτε όλες τις προειδοποιήσεις και τις οδηγίες για μελλοντική αναφορά.** Ο όρος "ηλεκτρικό εργαλείο" σε όλες τις προειδοποιήσεις, αναφέρεται σε εργαλείο που τροφοδοτείται με ρεύμα από το ηλεκτρικό δίκτυο (με καλώδιο) ή σε εργαλείο που λειτουργεί με μπαταρία (χωρίς καλώδιο).

## 1. Ασφάλεια περιοχής εργασίας

- α. Διατηρείτε τον χώρο εργασίας καθαρό και καλά φωτισμένο.** Οι ατακτοποίητοι ή σκοτεινοί χώροι γίνονται αιτίες ατυχημάτων.
- β. Μη χρησιμοποιείτε ηλεκτρικά εργαλεία σε περιβάλλον όπου υπάρχει κίνδυνος έκρηξης, όπως με παρουσία εύφλεκτων υγρών, αερίων ή σκόνης.** Τα ηλεκτρικά εργαλεία παράγουν σπινθήρες που μπορεί να προκαλέσουν ανάφλεξη της σκόνης ή των αναθυμιάσεων.
- γ. Όταν χρησιμοποιείτε ηλεκτρικό εργαλείο, κρατάτε μακριά τα παιδιά και άλλα άτομα.** Παράγοντες που αποσπούν την προσοχή μπορεί να σας κάνουν να χάσετε τον έλεγχο.

## 2. Ασφαλής χρήση ηλεκτρικού ρεύματος

- α. Τα φως των ηλεκτρικών εργαλείων πρέπει να ταιριάζουν στην πρίζα. Σε καμία περίπτωση μην τροποποιήσετε το φως, με κανένα τρόπο. Μη χρησιμοποιείτε φως προσαρμογής με γειωμένα ηλεκτρικά εργαλεία.** Τα φως που δεν έχουν υποστεί τροποποιήσεις και οι κατάλληλες πρίζες μειώνουν τον κίνδυνο ηλεκτροπληξίας.
- β. Αποφεύγετε την επαφή του σώματός σας με γειωμένες επιφάνειες, όπως σωλήνες, σώματα καλοριφέρ, κουζίνες και ψυγεία.** Υπάρχει αυξημένος κίνδυνος ηλεκτροπληξίας αν το σώμα σας είναι γειωμένο.
- γ. Μην εκθέτετε τα ηλεκτρικά εργαλεία σε βροχή ή υγρασία.** Η διείσδυση νερού σε ένα ηλεκτρικό εργαλείο αυξάνει τον κίνδυνο ηλεκτροπληξίας.
- δ. Μην κακομεταχειρίζεστε το καλώδιο. Ποτέ μη χρησιμοποιήσετε το καλώδιο για να μεταφέρετε, να τραβήξετε ή να αποσυνδέσετε από την πρίζα το ηλεκτρικό εργαλείο. Κρατάτε το καλώδιο μακριά από θερμότητα, λάδια, αιχμηρά άκρα ή κινούμενα μέρη.** Τα καλώδια που έχουν υποστεί ζημιά ή είναι μπερδεμένα αυξάνουν τον κίνδυνο ηλεκτροπληξίας.
- ε. Όταν χρησιμοποιείτε ηλεκτρικό εργαλείο σε εξωτερικούς χώρους, χρησιμοποιείτε πάντοτε καλώδιο επέκτασης κατάλληλο για εργασία σε εξωτερικούς χώρους.** Η χρήση καλωδίου κατάλληλου για εργασία σε εξωτερικούς χώρους μειώνει τον κίνδυνο ηλεκτροπληξίας.
- στ. Εάν είναι αναπόφευκτη η χρήση ενός ηλεκτρικού εργαλείου σε συνθήκες υγρασίας, χρησιμοποιήστε μια διάταξη προστασίας από ρεύμα διαρροής (RCD).** Η χρήση μιας διάταξης RCD μειώνει τον κίνδυνο ηλεκτροπληξίας.

## 3. Προσωπική ασφάλεια

- α. Όταν χρησιμοποιείτε ηλεκτρικό εργαλείο, να είστε σε εγρήγορση, να συγκεντρώνετε στην εργασία που κάνετε και να επιστρατεύετε την κοινή λογική.**

**Μη χρησιμοποιείτε ηλεκτρικό εργαλείο όταν είστε κουρασμένος/ή υπό την επίδραση ναρκωτικών, οινοπνεύματος ή φαρμακευτικής αγωγής.** Μια στιγμή απροσεξίας κατά τη χρήση ηλεκτρικών εργαλείων μπορεί να προκαλέσει σοβαρό τραυματισμό.

**β. Χρησιμοποιείτε ατομικό εξοπλισμό προστασίας. Πάντα φοράτε προστασία ματιών.** Ο εξοπλισμός προστασίας, όπως μάσκα κατά της σκόνης, αντιολισθητικά παπούτσια ασφαλείας, κράνος ή προστασία ακοής, όταν χρησιμοποιείται για τις κατάλληλες συνθήκες, θα μειώσει τους τραυματισμούς και τις σωματικές βλάβες.

**γ. Αποτρέψτε την ακούσια ενεργοποίηση. Βεβαιωθείτε ότι ο διακόπτης βρίσκεται στη θέση απενεργοποίησης, πριν συνδέσετε το εργαλείο στην πηγή ρεύματος και/ή τοποθετήσετε πακέτο μπαταριών, καθώς και πριν πάρετε στα χέρια σας ή μεταφέρετε το εργαλείο.** Η μεταφορά ηλεκτρικών εργαλείων με το δάχτυλο πάνω στον διακόπτη ή η σύνδεση στο ρεύμα ηλεκτρικών εργαλείων με τον διακόπτη στη θέση ενεργοποίησης, ενέχει κινδύνους ατυχημάτων.

**δ. Πριν θέσετε το ηλεκτρικό εργαλείο σε λειτουργία, αφαιρέστε τυχόν εργαλεία ή κλειδιά ρύθμισης.** Εάν αφήσετε ένα εργαλείο ή κλειδί πάνω σε κάποιο περιστρεφόμενο εξάρτημα του ηλεκτρικού εργαλείου, μπορεί να προκληθούν τραυματισμοί.

**ε. Μην τεντώνετε υπερβολικά. Διατηρείτε πάντα σταθερή στήριξη στα πόδια σας και καλή ισορροπία.** Έτσι μπορείτε να έχετε καλύτερο έλεγχο του ηλεκτρικού εργαλείου σε μη αναμενόμενες καταστάσεις.

**στ. Φοράτε κατάλληλη ενδυμασία εργασίας. Μη φοράτε φαρδιά ρούχα ούτε κοσμήματα. Κρατάτε τα μαλλιά και τα ρούχα σας μακριά από κινούμενα μέρη.** Τα φαρδιά ρούχα, τα κοσμήματα και τα μακριά μαλλιά μπορούν να πιαστούν σε κινούμενα μέρη.

**ζ. Αν παρέχονται διατάξεις για τη σύνδεση συστημάτων απομάκρυνσης και συλλογής της σκόνης, βεβαιωθείτε ότι αυτές είναι συνδεδεμένες και χρησιμοποιούνται σωστά.** Η χρήση διατάξεων συλλογής της σκόνης μπορεί να μειώσει τους κινδύνους που προέρχονται από τη σκόνη.

**η. Μην αφήνετε την εξοικείωση που έχετε αποκτήσει από τη συχνή χρήση εργαλείων να σας επιτρέψει να εφησυχάσετε ώστε να αγνοείτε τις αρχές ασφαλούς χρήσης των εργαλείων.** Μια απρόσεκτη ενέργεια μπορεί να προκαλέσει βαρύ τραυματισμό μέσα σε κλάσματα του δευτερολέπτου.

**4. Χρήση και φροντίδα ηλεκτρικών εργαλείων**

**α. Μην υπερφορτώνετε το ηλεκτρικό εργαλείο.**

Χρησιμοποιείτε το σωστό ηλεκτρικό εργαλείο για την εφαρμογή σας.

Το σωστό ηλεκτρικό εργαλείο θα εκτελέσει την εργασία καλύτερα και ασφαλέστερα, με την ένταση χρήσης για την οποία σχεδιάστηκε.

**β. Μη χρησιμοποιήσετε το ηλεκτρικό εργαλείο αν ο διακόπτης του δεν μπορεί να το ενεργοποιεί και απενεργοποιεί.** Οποιοδήποτε ηλεκτρικό εργαλείο του οποίου η λειτουργία δεν μπορεί να ελεγχθεί με τον διακόπτη είναι επικίνδυνο και πρέπει να επισκευαστεί.

**γ. Αποσυνδέστε το φως από την πηγή ρεύματος και/ή αφαιρέστε το πακέτο μπαταριών, αν είναι αποσπώμενο, από το ηλεκτρικό εργαλείο, πριν πραγματοποιήσετε οποιοδήποτε ρυθμίσεις, αλλάξτε αξεσουάρ ή αποθηκεύσετε ηλεκτρικά εργαλεία.** Τέτοια προληπτικά μέτρα ασφαλείας μειώνουν το κίνδυνο αθέλητης εκκίνησης του ηλεκτρικού εργαλείου.

**δ. Φυλάσσετε μακριά από παιδιά τα ηλεκτρικά εργαλεία που δεν χρησιμοποιείτε. Μην αφήνετε να χρησιμοποιήσουν ηλεκτρικό εργαλείο άτομα που δεν είναι εξοικειωμένα με αυτό ή άτομα που δεν έχουν διαβάσει αυτές τις οδηγίες χρήσης.**

Τα ηλεκτρικά εργαλεία είναι επικίνδυνα στα χέρια μη εκπαιδευμένων χρηστών.

**ε. Συντηρείτε τα ηλεκτρικά εργαλεία και τα αξεσουάρ. Ελέγχετε για προβλήματα ευθυγράμμισης ή για μάγκωμα των κινούμενων εξαρτημάτων, θραύση εξαρτημάτων, καθώς και για οποιοδήποτε άλλο πρόβλημα μπορεί να επηρεάσει τη λειτουργία του ηλεκτρικού εργαλείου. Αν το ηλεκτρικό εργαλείο έχει υποστεί ζημιά, παραδώστε το για επισκευή πριν το χρησιμοποιήσετε.** Η ανεπαρκής συντήρηση των ηλεκτρικών εργαλείων αποτελεί αιτία πολλών ατυχημάτων.

**στ. Διατηρείτε τα κοπτικά εργαλεία κοφτερά και καθαρά.** Τα κοπτικά εργαλεία με κοφτερές κοπτικές αιχμές που συντηρούνται σωστά έχουν λιγότερες πιθανότητες να μαγκώσουν και ελέγχονται ευκολότερα.

**ζ. Χρησιμοποιείτε το ηλεκτρικό εργαλείο, τα αξεσουάρ και τα εξαρτήματα εργασίας του εργαλείου κλπ. σύμφωνα με τις παρούσες οδηγίες, λαμβάνοντας υπόψη σας τις συνθήκες εργασίας και την εργασία που θέλετε να εκτελέσετε.**

Η χρήση του ηλεκτρικού εργαλείου για εργασίες διαφορετικές από τις προβλεπόμενες θα μπορούσε να οδηγήσει σε επικίνδυνη κατάσταση.

**η. Διατηρείτε τις λαβές και τις επιφάνειες κρατήματος στεγνές, καθαρές και απαλλαγμένες από λάδι και γράσο. Οι ολισθηρές λαβές και επιφάνειες κρατήματος δεν επιτρέπουν τον ασφαλή χειρισμό και έλεγχο του εργαλείου σε μη αναμενόμενες καταστάσεις.**



**5. Χρήση και φροντίδα εργαλείων μπαταρίας****α. Επαναφορτίζετε μόνο με τον φορτιστή που καθορίζει ο κατασκευαστής.**

Ένας φορτιστής που είναι κατάλληλος για ένα τύπο πακέτου μπαταριών μπορεί να δημιουργήσει κίνδυνο πυρκαγιάς όταν χρησιμοποιηθεί με άλλο πακέτο μπαταριών.

**β. Χρησιμοποιείτε τα ηλεκτρικά εργαλεία αποκλειστικά και μόνο με τα καθοριζόμενα πακέτα μπαταριών.** Η χρήση άλλων πακέτων μπαταριών μπορεί να προκαλέσει κίνδυνο τραυματισμού και πυρκαγιάς.**γ. Όταν το πακέτο μπαταριών δεν χρησιμοποιείται, κρατάτε το μακριά από άλλα μεταλλικά αντικείμενα, όπως συνδετήρες, κέρματα, κλειδιά, καρφιά, βίδες ή άλλα μικρά μεταλλικά αντικείμενα που μπορούν να βραχυκυκλώσουν τους δύο ακροδέκτες του.** Αν βραχυκυκλωθούν οι ακροδέκτες της μπαταρίας, μπορεί να προκληθούν εγκαύματα ή πυρκαγιά.**δ. Αν οι μπαταρίες υποστούν κακομεταχείριση, μπορεί να διαρρεύσει υγρό. Αποφύγετε την επαφή. Αν κατά λάθος έρθετε σε επαφή, ξεπλύνετε με νερό. Σε περίπτωση που το υγρό έλθει σε επαφή με τα μάτια σας, ζητήστε επιπλέον και ιατρική βοήθεια.** Το υγρό που εξέρχεται από την μπαταρία μπορεί να προκαλέσει ερεθισμούς ή εγκαύματα.**ε. Μη χρησιμοποιήσετε πακέτο μπαταριών ή εργαλείο που έχει υποστεί ζημιά ή τροποποίηση. Οι μπαταρίες που έχουν υποστεί ζημιά ή τροποποίηση μπορεί να έχουν απρόβλεπτη συμπεριφορά, με αποτέλεσμα φωτιά, έκρηξη ή κίνδυνο τραυματισμού.****στ. Μην εκθέσετε ένα πακέτο μπαταριών ή εργαλείο σε φωτιά ή υπερβολική θερμοκρασία. Η έκθεση σε φωτιά ή σε θερμοκρασία πάνω από 130 °C μπορεί να προκαλέσει έκρηξη.****ζ. Τηρείτε όλες τις οδηγίες φόρτισης και μη φορτίζετε το πακέτο μπαταριών ή το εργαλείο εκτός των ορίων θερμοκρασίας που ορίζονται στις προδιαγραφές. Η ακατάλληλη φόρτιση ή η φόρτιση σε θερμοκρασίες εκτός των προβλεπόμενων ορίων μπορεί να προξενήσει ζημιά στην μπαταρία και να αυξήσει τον κίνδυνο φωτιάς.****6. Σέρβις****α. Αναθέτετε το σέρβις του ηλεκτρικού σας εργαλείου σε εξειδικευμένο τεχνικό επισκευών που χρησιμοποιεί μόνο γνήσια ανταλλακτικά.**

Έτσι θα εξασφαλίσετε τη διατήρηση της ασφάλειας του ηλεκτρικού εργαλείου.

**β. Ποτέ μην υποβάλετε σε σέρβις πακέτα μπαταριών που έχουν υποστεί ζημιά. Το σέρβις των πακέτων μπαταριών πρέπει να γίνεται μόνο από τον κατασκευαστή ή από εξουσιοδοτημένους παρόχους σέρβις.****Πρόσθετες προειδοποιήσεις ασφαλείας για ηλεκτρικά εργαλεία**

**Προειδοποίηση!** Προειδοποίηση! Συμπληρωματικές προειδοποιήσεις ασφαλείας για τα πριόνια χειρός.

- ◆ **Κρατάτε το ηλεκτρικό εργαλείο από τις μονωμένες επιφάνειες κρατήματος, όταν εκτελείτε κάποια εργασία κατά την οποία το εξάρτημα κοπής μπορεί να έρθει σε επαφή με αθέατα καλώδια.** Αν αξεσουάρ κοπής έρθει σε επαφή με καλώδιο υπό τάση μπορεί να τεθούν υπό ηλεκτρική τάση και τα εκτεθειμένα μεταλλικά μέρη του ηλεκτρικού εργαλείου και να προκληθεί ηλεκτροπληξία στο χειριστή.
- ◆ **Χρησιμοποιείτε σφινγκήτρες ή άλλο πρακτικό μέσο για να στερεώνετε και να στηρίζετε το αντικείμενο εργασίας σε σταθερό υπόβαθρο.** Αν κρατάτε το αντικείμενο εργασίας με το χέρι σας ή κόντρα στο σώμα σας, δεν υπάρχει σταθερότητα και μπορεί να προκληθεί απώλεια του ελέγχου.
- ◆ **Μην πλησιάζετε τα χέρια σας στην περιοχή κοπής.** Ποτέ μην πλησιάζετε τα χέρια σας κάτω από το αντικείμενο εργασίας, για κανένα λόγο. Μην πλησιάζετε τα δάχτυλα ή τον αντίχειρά σας κοντά στην παλινδρομικά κινούμενη λάμα και τον σφινγκήτρα λάμας. Μη σταθεροποιείτε το πριόνι κρατώντας το από το πέδιλο.
- ◆ **Διατηρείτε τις λάμες αιχμηρές.** Οι λάμες που είναι στομωμένες ή έχουν ζημίες μπορεί να προκαλέσουν παρέκκλιση του πριονιού ή διακοπή της λειτουργίας του υπό πίεση. Χρησιμοποιείτε πάντα τον κατάλληλο τύπο λάμας πριονιού, ανάλογα με το υλικό του αντικείμενου εργασίας και τον τύπο της κοπής.
- ◆ **Όταν κόβετε σωλήνες ή αγωγούς, βεβαιωθείτε ότι δεν περιέχουν νερό, ηλεκτρικές καλωδιώσεις κλπ.**
- ◆ **Μην αγγίζετε το αντικείμενο εργασίας ή τη λάμα αμέσως μετά τη χρήση του εργαλείου.** Μπορούν να αποκτήσουν υψηλή θερμοκρασία.
- ◆ **Προσέχετε τους κρυφούς κινδύνους και, πριν από την κοπή σε τοίχους δάπεδα ή οροφές, ελέγχετε για τις θέσεις τυχόν καλωδίων και σωλήνων.**
- ◆ **Η λάμα συνεχίζει να κινείται και μετά την απελευθέρωση του διακόπτη.** Απενεργοποιείτε πάντα το εργαλείο και περιμένετε να σταματήσει εντελώς η λάμα πριονιού, πριν αφήσετε από τα χέρια σας το εργαλείο.

**Προειδοποίηση!** Στην πράξη, η τιμή εκπομπής κραδασμών κατά την χρήση του ηλεκτρικού εργαλείου μπορεί να διαφέρει από την τιμή που δηλώθηκε, ανάλογα με τον τρόπο που χρησιμοποιείται το εργαλείο. Το επίπεδο κραδασμών μπορεί να αυξηθεί πάνω από το επίπεδο που έχει δηλωθεί.



- ◆ Η προβλεπόμενη χρήση περιγράφεται στο παρόν εγχειρίδιο οδηγιών. Η χρήση οποιουδήποτε αξεσουάρ ή προσαρτήματος ή η εκτέλεση με αυτό το εργαλείο οποιασδήποτε εργασίας διαφορετικής από αυτές που συνιστώνται στο παρόν εγχειρίδιο οδηγιών ενδέχεται να εγκυμονεί κίνδυνο σωματικής βλάβης και/ή υλικών ζημιών.

### Ασφάλεια τρίτων

- ◆ Η συσκευή αυτή δεν προορίζεται για χρήση από άτομα (περιλαμβανομένων παιδιών) με μειωμένες σωματικές, αισθητηριακές ή διανοητικές ικανότητες, ή με έλλειψη εμπειρίας και γνώσης, εκτός αν σε αυτά έχει παρασχεθεί από άτομο υπεύθυνο για την ασφάλειά τους επίβλεψη ή εκπαίδευση σχετικά με τη χρήση της συσκευής.
- ◆ Τα παιδιά θα πρέπει να βρίσκονται υπό επίβλεψη ώστε να διασφαλίζεται ότι δεν παίζουν με τη συσκευή.

### Κραδασμοί

Η δηλωμένη τιμή εκπομπής κραδασμών που αναφέρεται στα τεχνικά χαρακτηριστικά και τη δήλωση συμμόρφωσης έχει μετρηθεί σύμφωνα με τυποποιημένη μέθοδο δοκιμής που προβλέπεται από το πρότυπο EN62841 και μπορεί να χρησιμοποιηθεί για τη σύγκριση ενός εργαλείου με ένα άλλο. Η δηλωμένη τιμή εκπομπής κραδασμών μπορεί επίσης να χρησιμοποιηθεί σε έναν προκαταρκτικό προσδιορισμό της έκθεσης σε κραδασμούς.

**Προειδοποίηση!** Στην πράξη, η τιμή εκπομπής κραδασμών κατά την χρήση του ηλεκτρικού εργαλείου μπορεί να διαφέρει από την τιμή που δηλώθηκε, ανάλογα με τον τρόπο που χρησιμοποιείται το εργαλείο. Το επίπεδο κραδασμών μπορεί να αυξηθεί πάνω από το επίπεδο που έχει δηλωθεί. Κατά τον προσδιορισμό της έκθεσης σε κραδασμούς για τον καθορισμό των απαιτούμενων μέτρων ασφαλείας σύμφωνα με την οδηγία 2002/44/EK για την προστασία προσώπων που χρησιμοποιούν συχνά ηλεκτρικά εργαλεία στην εργασία τους, μια προσεγγιστική εκτίμηση της έκθεσης σε κραδασμούς πρέπει να λαμβάνει υπόψη τις πραγματικές συνθήκες χρήσης και τον τρόπο χρήσης του εργαλείου, συμπεριλαμβανομένων και όλων των επιμέρους τμημάτων του κύκλου εργασίας, όπως τα χρονικά διαστήματα που το εργαλείο ήταν εκτός λειτουργίας και τα διαστήματα λειτουργίας χωρίς φορτίο, επιπλέον του χρόνου πίεσης της σκανδάλης.

### Υπολειπόμενοι κίνδυνοι.

Κατά τη χρήση του εργαλείου μπορεί να δημιουργηθούν πρόσθετοι υπολειπόμενοι κίνδυνοι, οι οποίοι ενδέχεται να μη συμπεριλαμβάνονται στις προειδοποιήσεις ασφαλείας που εσωκλείονται. Αυτοί οι κίνδυνοι μπορεί να προκληθούν από κακή χρήση, παρατεταμένη χρήση κλπ. Παρά την εφαρμογή των σχετικών κανονισμών ασφαλείας και τη χρήση διατάξεων ασφαλείας, ορισμένοι υπολειπόμενοι κίνδυνοι δεν είναι δυνατό να αποφευχθούν.

Σε αυτούς περιλαμβάνονται:

- ◆ Τραυματισμοί από επαφή με οποιαδήποτε περιστρεφόμενα/κινούμενα μέρη.
- ◆ Τραυματισμοί κατά την αλλαγή οποιωνδήποτε εξαρτημάτων, λαμών ή αξεσουάρ.
- ◆ Σωματικές βλάβες από παρατεταμένη χρήση εργαλείου. Όταν χρησιμοποιείτε οποιοδήποτε εργαλείο για παρατεταμένα χρονικά διαστήματα, μην παραλείπετε με κανένα τρόπο να κάνετε τακτικά διαλείμματα.
- ◆ Βλάβη της ακοής.
- ◆ Κίνδυνοι στην υγεία που προκαλούνται από την εισπνοή σκόνης όταν χρησιμοποιείτε το εργαλείο (παραδείγματα: όταν επεξεργάζεστε ξύλο, ειδικά δρυ, οξιά και MDF).

### Ετικέτες πάνω στο εργαλείο

Το εργαλείο φέρει τα παρακάτω εικονογράμματα μαζί με τον κωδικό ημερομηνίας:



**Προειδοποίηση!** Για να μειωθεί ο κίνδυνος τραυματισμού, ο χρήστης πρέπει να διαβάσει το εγχειρίδιο οδηγιών.



Μην κοιτάζετε απ' ευθείας τη λάμπα λειτουργίας.

### Πρόσθετες οδηγίες ασφαλείας για μπαταρίες και φορτιστές

#### Μπαταρίες

- ◆ Ποτέ μην επιχειρήσετε να τις ανοίξετε, για κανένα λόγο.
- ◆ Μην εκθέτετε την μπαταρία σε νερό.
- ◆ Μην τις αποθηκεύετε σε θεσίες όπου η θερμοκρασία ενδέχεται να υπερβεί τους 40 °C.
- ◆ Η φόρτιση πρέπει να γίνεται μόνο σε θερμοκρασίες περιβάλλοντος μεταξύ 10 °C και 40 °C.
- ◆ Η φόρτιση πρέπει να γίνεται μόνο με τον φορτιστή που παρέχεται μαζί με το εργαλείο.
- ◆ Κατά την απόρριψη των μπαταριών, ακολουθείτε τις οδηγίες που παρέχονται στην ενότητα "Προστασία του περιβάλλοντος".



Μην επιχειρήσετε να φορτίσετε μπαταρίες που έχουν υποστεί ζημιά.

#### Φορτιστές

- ◆ Ο φορτιστής Stanley Fat Max πρέπει να χρησιμοποιείται αποκλειστικά και μόνο για τη φόρτιση της μπαταρίας του εργαλείου το οποίο συνοδεύει. Άλλες μπαταρίες ενδέχεται να εκραγούν, προκαλώντας τραυματισμό ατόμων και ζημιές.
- ◆ Ποτέ μην επιχειρήσετε να φορτίσετε μη επαναφορτιζόμενες μπαταρίες.

- ◆ Φροντίστε να αντικαθίστανται άμεσα τα καλώδια που έχουν υποστεί ζημιά.
- ◆ Μην εκθέτετε τον φορτιστή σε νερό.
- ◆ Μην ανοίξετε τον φορτιστή.
- ◆ Μην εισάγετε οποιαδήποτε αντικείμενα μέσα στο φορτιστή.



Ο φορτιστής προορίζεται για χρήση μόνο σε εσωτερικούς χώρους.



Διαβάστε το εγχειρίδιο οδηγιών πριν από τη χρήση.

### Ασφαλής χρήση ηλεκτρικού ρεύματος



Ο φορτιστής σας φέρει διπλή μόνωση. Επομένως, δεν απαιτείται αγωγός γείωσης. Ελέγχετε πάντα ότι η τάση ρεύματος δικτύου συμφωνεί με αυτήν που αναγράφεται στην πινακίδα τεχνικών χαρακτηριστικών. Ποτέ μην επιχειρήσετε να αντικαταστήσετε τη μονάδα φορτιστή με κανονικό φως ρεύματος δικτύου.

- ◆ Αν έχει υποστεί ζημιά το καλώδιο τροφοδοσίας, αυτό πρέπει να αντικατασταθεί από τον κατασκευαστή ή από εξουσιοδοτημένο κέντρο σέρβις Stanley Fat Max, ώστε να αποφευχθούν τυχόν κίνδυνοι.

### Χαρακτηριστικά

Στο εργαλείο αυτό διατίθενται ορισμένα ή όλα τα παρακάτω χαρακτηριστικά.

1. Σκανδάλη ρύθμισης ταχύτητας
2. Κουμπί ασφάλισης σκανδάλης
3. Κύρια λαβή
4. Σφιγκτήρας αξεσουάρ χρήσης χωρίς εργαλεία
5. Μπαταρία
6. Απελευθέρωση της μπαταρίας
7. Λυχνία LED
8. Θέση σύνδεσης αξεσουάρ

### Χρήση

**Προειδοποίηση!** Αφήνετε το εργαλείο να λειτουργήσει με τον δικό του ρυθμό.

Μην το υπερφορτώνετε.

### Φόρτιση της μπαταρίας (Εικ. Α)

Η μπαταρία πρέπει να φορτιστεί πριν την πρώτη χρήση και όταν δεν μπορεί πλέον να παρέχει επαρκή ισχύ σε εργασίες που πριν γινόντουσαν εύκολα.

Η μπαταρία μπορεί να θερμαίνεται κατά τη φόρτιση. Κάτι τέτοιο είναι φυσιολογικό και δεν υποδηλώνει πρόβλημα.

**Προειδοποίηση!** Μη φορτίζετε την μπαταρία σε θερμοκρασίες περιβάλλοντος κάτω από 10 °C ή πάνω από 40 °C. Η συνιστώμενη θερμοκρασία φόρτισης είναι περίπου 24 °C.

**Σημείωση:** Ο φορτιστής δεν θα φορτίσει μια μπαταρία με θερμοκρασία στοιχείων κάτω από περίπου 10 °C ή πάνω από 40 °C.

Η μπαταρία θα πρέπει να παραμείνει στον φορτιστή και αυτός θα αρχίσει να τη φορτίζει αυτόματα μόλις η θερμοκρασία στοιχείων αυξηθεί ή μειωθεί αντίστοιχα.

**Σημείωση:** Για να εξασφαλίσετε μέγιστη απόδοση και μέγιστη ωφέλιμη ζωή των πακέτων μπαταριών ιόντων λιθίου, φορτίστε πλήρως το πακέτο μπαταριών πριν την πρώτη χρήση.

- ◆ Συνδέστε τον φορτιστή (9) σε κατάλληλη πρίζα πριν εισάγετε το πακέτο μπαταριών (5).
- ◆ Η πράσινη λυχνία φόρτισης (9a) θα αναβοσβήνει συνεχώς υποδηλώνοντας ότι έχει αρχίσει η διαδικασία φόρτισης.
- ◆ Η ολοκλήρωση της φόρτισης υποδεικνύεται από το γεγονός ότι η πράσινη λυχνία φόρτισης (9a) παραμένει σταθερά αναμμένη. Τότε το πακέτο μπαταριών (5) είναι πλήρως φορτισμένο και μπορείτε να το αφαιρέσετε και να το χρησιμοποιήσετε ή να το αφήσετε τοποθετημένο στο φορτιστή (6).
- ◆ Φορτίζετε τις αποφορτισμένες μπαταρίες εντός 1 εβδομάδας. Η διάρκεια ζωής μιας μπαταρίας μειώνεται σημαντικά αν αποθηκευτεί σε αποφορτισμένη κατάσταση.

### Λειτουργίες LED φορτιστή

	<b>Φόρτιση:</b> Πράσινη LED - αναβοσβήνει	
	<b>Φόρτιση ολοκληρώθηκε:</b> Πράσινη LED - σταθερά αναμμένη	
	<b>Καθυστέρηση θερμού/ψυχρού πακέτου μπαταριών:</b> Πράσινη LED - αναβοσβήνει Κόκκινη LED - σταθερά αναμμένη	

**Σημείωση:** Ο συμβατός φορτιστής (ή φορτιστές) δεν θα φορτίσει πακέτο μπαταριών που παρουσιάζει βλάβη. Ο φορτιστής θα υποδεικνύει βλάβη του πακέτου μπαταριών με το να μην ανάβει καμία λυχνία.

**Σημείωση:** Αυτό θα μπορούσε να σημαίνει πρόβλημα με φορτιστή. Αν ο φορτιστής υποδηλώνει πρόβλημα, παραδώστε τον φορτιστή και το πακέτο μπαταριών για έλεγχο σε εξουσιοδοτημένο κέντρο σέρβις.

### Παραμονή της μπαταρίας στον φορτιστή

Ο φορτιστής και το πακέτο μπαταριών μπορούν να παραμείνουν συνδεδεμένα επ' αόριστον με τη λυχνία LED αναμμένη. Ο φορτιστής θα διατηρεί το πακέτο μπαταριών σε βέλτιστη κατάσταση και πλήρως φορτισμένο.

### Καθυστερήση θερμού/ψυχρού πακέτου μπαταριών

Αν ο φορτιστής ανιχνεύσει μπαταρία με υπερβολικά υψηλή ή χαμηλή θερμοκρασία, ξεκινά αυτόματα μια Καθυστερήση θερμού/ψυχρού πακέτου μπαταρίας, η πράσινη LED (9a) θα αναβοσβήνει, ενώ η κόκκινη LED (9b) θα παραμένει αναμμένη σταθερά, αναστέλλοντας τη φόρτιση έως ότου η μπαταρία έχει φθάσει σε κατάλληλη θερμοκρασία. Κατόπιν, ο φορτιστής αρχίζει αυτόματα τη φόρτιση του πακέτου. Αυτή η λειτουργία διασφαλίζει τη μέγιστη διάρκεια ζωής της μπαταρίας.

### Ενδεικτική λυχνία κατάστασης φόρτισης μπαταρίας (Εικ. Β)

Η μπαταρία περιλαμβάνει μια ενδεικτική λυχνία κατάστασης φόρτισης για να προσδιορίζετε γρήγορα την υπολειπόμενη διάρκεια λειτουργίας της μπαταρίας όπως δείχνει η εικόνα Β. Πατώντας το κουμπί κατάστασης φόρτισης (5a) μπορείτε να δείτε εύκολα τη φόρτιση που υπολείπεται στην μπαταρία, όπως δείχνει η εικόνα Β.

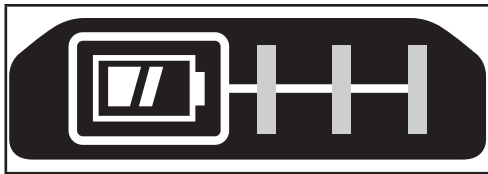

### Εισαγωγή και αφαίρεση του πακέτου μπαταριών από το εργαλείο

**Προειδοποίηση!** Πριν από την αφαίρεση ή την τοποθέτηση μπαταρίας, βεβαιωθείτε ότι το κουμπί ασφάλισης στην απενεργοποιημένη κατάσταση είναι πατημένο, για να αποφύγετε ενεργοποίηση του διακόπτη.

### Για να εγκαταστήσετε το πακέτο μπαταριών (Εικ. C)

- ♦ Εισαγάγετε το πακέτο μπαταριών με σταθερή πίεση μέσα στο εργαλείο έως ακούσετε ήχο ασφάλισης, όπως δείχνει η εικόνα C. Βεβαιωθείτε ότι το πακέτο μπαταριών έχει εδράσει πλήρως και έχει ασφαλίσει καλά στη θέση του.

### Για να αφαιρέσετε το πακέτο μπαταριών (Εικ. D)

- ♦ Πατήστε το κουμπί απελευθέρωσης μπαταρίας (6) όπως δείχνει η εικόνα D και τραβήξτε το πακέτο μπαταριών έξω από το εργαλείο.

### Άγκιστρο ζώνης (προαιρετικός εξοπλισμός) (Εικ. E, F)

**Προειδοποίηση!** Για να μειώσετε τον κίνδυνο σοβαρού τραυματισμού, θέστε το κουμπί ελέγχου περιστροφής εμπρός/όπισθεν στη θέση ασφάλισης στην απενεργοποίηση ή απενεργοποιήστε το εργαλείο και αποσυνδέστε το πακέτο μπαταριών πριν κάνετε οποιοσδήποτε ρυθμίσεις ή πριν αφαιρέσετε/τοποθετήσετε προσαρτήματα ή αξεσουάρ.

Τυχόν αθέλητη εκκίνηση μπορεί να προκαλέσει τραυματισμό.

**Προειδοποίηση!** Για να μειώσετε τον κίνδυνο σοβαρού τραυματισμού, χρησιμοποιείτε ΜΟΝΟ το άγκιστρο ζώνης (12) του εργαλείου για να αναρτάτε το εργαλείο από μια ζώνη εργασίας. ΜΗ χρησιμοποιείτε το άγκιστρο ζώνης (12) για πρόσδεση ή στερέωση του εργαλείου σε άτομο ή αντικείμενο κατά τη διάρκεια της χρήσης. ΜΗ χρησιμοποιείτε το άγκιστρο ζώνης για να αναρτάτε το εργαλείο σε υπερυψωμένες θέσεις ή για να αναρτάτε αντικείμενα.

**Προειδοποίηση!** Για να μειώσετε τον κίνδυνο σοβαρού τραυματισμού, να βεβαιώσετε ότι είναι καλά στερεωμένη η βίδα (11) που συγκρατεί το άγκιστρο ζώνης.

**Σημείωση:** Όταν προσαρτάτε ή αντικαθιστάτε το άγκιστρο ζώνης (12), χρησιμοποιείτε μόνο την παρεχόμενη βίδα (11). Φροντίζετε να στερεώνετε τη βίδα με ασφάλεια.

Το άγκιστρο ζώνης (12) μπορεί να προσαρτηθεί σε οποιαδήποτε από τις δύο πλευρές του εργαλείου με χρήση μόνο της παρεχόμενης βίδας (11), για ευκολία χρήσης από αριστερόχειρες ή δεξιόχειρες χρήστες. Αν το άγκιστρο δεν είναι επιθυμητό μπορεί να αφαιρεθεί από το εργαλείο.

Για να μετακινήσετε το άγκιστρο ζώνης, αφαιρέστε τη βίδα (11) που συγκρατεί στη θέση του το άγκιστρο ζώνης (12) και κατόπιν εγκαταστήστε το πάλι στην αντίθετη πλευρά. Φροντίζετε να σφίγγετε καλά τη βίδα (11).



**Σημείωση:** Διατίθενται διάφορα άγκιστρα και διαμορφώσεις φύλαξης για ράγες τοίχου.

Παρακαλούμε επισκεφθείτε την ιστοσελίδα μας [www.stanley.eu/3](http://www.stanley.eu/3) για να περισσότερες πληροφορίες.

### Αξεσουάρ

Αυτό το εργαλείο διαθέτει μερικά ή όλα από τα παρακάτω αξεσουάρ.

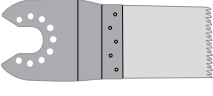
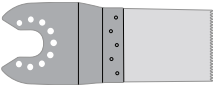
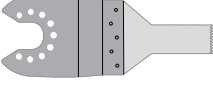
Η απόδοση του εργαλείου σας εξαρτάται από το αξεσουάρ που χρησιμοποιείτε. Τα αξεσουάρ της Stanley Fat Max έχουν κατασκευαστεί μηχανικά με πρότυπα υψηλής ποιότητας και είναι σχεδιασμένα για να ενισχύουν την απόδοση του εργαλείου σας. Χρησιμοποιώντας αυτά τα αξεσουάρ, θα εξασφαλίσετε την καλύτερη δυνατή απόδοση του εργαλείου σας.

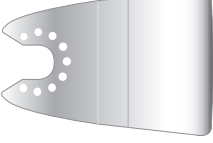
	<p>Πριονόλαμα ακριβείας κοπής με βύθιση, για ξύλινα υλικά, μαλακά πλαστικά.</p> <p>(Αριθμός ανταλλακτικού - STA26105-XJ)</p> <p>Διαχωρισμός, κοπή με βύθιση και σύρριζα κοπή ξύλου και μαλακών πλαστικών. Ιδανικό για εργασίες σε πόρτες, σοβατεπί, περβάζια παραθύρων και δάπεδα.</p>
	<p>Πριονόλαμα κοπής με βύθιση, για ξύλο και μέταλλο.</p> <p>(Αριθμός ανταλλακτικού - STA26110-XJ)</p> <p>Διαχωρισμός, κοπή με βύθιση και σύρριζα κοπή ξύλου, πλαστικών, μη σιδηρούχων σωλήνων με λεπτά τοιχώματα και προεξοχών, καρφιών και βιδών.</p>
	<p>Πριονόλαμα κοπής με βύθιση, για ξύλο και μέταλλο.</p> <p>(Αριθμός ανταλλακτικού - STA26115-XJ)</p> <p>Διαχωρισμός, κοπή με βύθιση και σύρριζα κοπή ξύλου, πλαστικών, μη σιδηρούχων σωλήνων με λεπτά τοιχώματα και προεξοχών.</p>
	<p>Πριονόλαμα κυκλικού τομέα.</p> <p>(Αριθμός ανταλλακτικού - STA26120-XJ)</p> <p>Λάμα μακράς διάρκειας η οποία είναι ιδανική για την κοπή ξύλου, πλαστικών, σιδηρούχων και μη σιδηρούχων υλικών με λεπτά τοιχώματα.</p>
	<p>Άκαμπτη ξύστρα.</p> <p>(Αριθμός ανταλλακτικού - STA26135-XJ)</p> <p>Ιδανική για την αφαίρεση σκληρών και μαλακών υλικών από επίπεδες επιφάνειες όπως την αφαίρεση δαπέδων βινυλίου, συγκολλητικού μοκέτας, συγκολλητικού πλακιδίων δαπέδου, κονιάματος, βαφής και βερνικιού.</p>

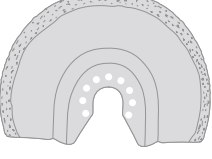
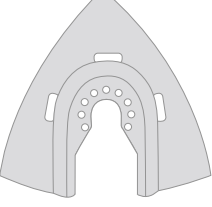
	<p>Εύκαμπτη ξύστρα.</p> <p>(Αριθμός ανταλλακτικού - STA26140-XJ)</p> <p>Ιδανική για την αφαίρεση ελαστομερών υλικών από σκληρές επίπεδες επιφάνειες σε δύσκολα στην πρόσβαση σημεία όπως είναι τα στεγανοποιητικά σιλικόνες και άλλα υλικά σφράγισης.</p>
	<p>Λάμα καρβιδίου για αφαίρεση κονιάματος.</p> <p>(Αριθμός ανταλλακτικού - STA26125-XJ)</p> <p>Επιφάνεια με επίστρωση καρβιδίου ιδανική για τον καθαρισμό κονιάματος και συγκολλητικού πλακιδίων από επίπεδες επιφάνειες και για την ταχεία αφαίρεση όγκων ξύλου, μορισσανίδας και φάιμπεργκλας.</p>
	<p>Ράσπα καρβιδίου.</p> <p>(Αριθμός ανταλλακτικού - STA26130-XJ)</p> <p>Επιφάνεια με επίστρωση καρβιδίου ιδανική για την αφαίρεση κονιάματος και για την αφαίρεση όγκων πλαστικού, μορισσανίδας και φάιμπεργκλας.</p>

## Συναρμολόγηση

### Τοποθέτηση και αφαίρεση των αξεσουάρ (Εικ. G - H)

**Προειδοποίηση!** Πριν τοποθετήσετε ένα αξεσουάρ, αποσυνδέστε το εργαλείο από την παροχή ρεύματος/ αφαιρέστε την μπαταρία από το εργαλείο.

### Τοποθέτηση ενός αξεσουάρ Stanley Fat Max (Εικ. G - H)

- ◆ Κρατήστε το εργαλείο και πιέστε το μοχλό ασφάλισης αξεσουάρ (4).
- ◆ Περάστε το αξεσουάρ (13) μεταξύ του άξονα της υποδοχής αξεσουάρ, εξασφαλίζοντας ότι το αξεσουάρ εμπλέκεται και στους οκτώ πείρους στην υποδοχή και είναι στο ίδιο επίπεδο με τον άξονα.
- ◆ Απασφалиστε τον μοχλό σύσφιξης αξεσουάρ.

**Σημείωση:** Ορισμένα αξεσουάρ, όπως ξύστρες και λάμες μπορούν να τοποθετηθούν υπό γωνία εάν απαιτείται.

### Αφαίρεση ενός αξεσουάρ Stanley Fat Max

- ◆ Κρατήστε το εργαλείο και πιέστε το μοχλό ασφάλισης αξεσουάρ (4).
- ◆ Τραβήξτε το αξεσουάρ από το εργαλείο εξασφαλίζοντας ότι το αξεσουάρ απεμπλέκεται και από τους οκτώ πείρους στην υποδοχή.
- ◆ Απασφαλίστε τον μοχλό σύσφιξης αξεσουάρ.

**ΠΡΟΕΙΔΟΠΟΙΗΣΗ:** Κατά την αφαίρεση εξαρτημάτων πρέπει να φοράτε γάντια, καθώς τα αξεσουάρ μπορεί να έχουν θερμομανθεί κατά τη χρήση.

### Τοποθέτηση ενός φύλλου γυαλοχαρτίσματος (Εικ. J)

- ◆ Ευθυγραμμίστε το φύλλο γυαλοχαρτίσματος με τη βάση γυαλοχαρτίσματος όπως δείχνει η εικόνα.
- ◆ Πιέστε το φύλλο σταθερά και ομοιόμορφα πάνω στη βάση γυαλοχαρτίσματος, έτσι ώστε οι οπές του φύλλου να συμπίπτουν με τις αντίστοιχες της βάσης.

### Αφαίρεση ενός φύλλου γυαλοχαρτίσματος

- ◆ Τραβήξτε το φύλλο γυαλοχαρτίσματος από τη βάση γυαλοχαρτίσματος.

**Προειδοποίηση!** Μη χρησιμοποιήσετε ποτέ τη βάση γυαλοχαρτίσματος χωρίς να έχει τοποθετηθεί στη θέση του φύλλο ή αξεσουάρ γυαλοχαρτίσματος.

### Τοποθέτηση του προσαρμογέα εξαγωγής σκόνης (Εικ. Κ)

- ◆ Ευθυγραμμίστε τον προσαρμογέα εξαγωγής σκόνης (17) με τη βάση γυαλοχαρτίσματος (14) όπως δείχνει η εικόνα.
- ◆ Πιέστε τον προσαρμογέα σταθερά και ομοιόμορφα στη βάση γυαλοχαρτίσματος.
- ◆ Ασφαλίστε τον προσαρμογέα περιστρέφοντας το ασφαλιστικό παξιμάδι (16) δεξιόστροφα.
- ◆ Συνδέστε μια ηλεκτρική σκούπα στον προσαρμογέα εξαγωγής σκόνης.

### Αφαίρεση του προσαρμογέα εξαγωγής σκόνης

- ◆ Περιστρέψτε το ασφαλιστικό παξιμάδι (16) αριστερόστροφα.
- ◆ Τραβήξτε τον προσαρμογέα εξαγωγής σκόνης (17) από τη βάση γυαλοχαρτίσματος (14).

### Τοποθέτηση εναλλακτικών αξεσουάρ (Εικ. L)

- ◆ Τοποθετήστε τον αποστάτη (19) επάνω στο κολάρο (18).
- ◆ Τοποθετήστε το εναλλακτικό αξεσουάρ (20) επάνω στο κολάρο (18).
- ◆ Στερεώστε σταθερά το μπουλόνι στερέωσης (21) στη θέση του για να εξασφαλίσετε μια σφικτή συναρμογή για το εναλλακτικό αξεσουάρ (20).

**Σημείωση:** Ο αποστάτης και το μπουλόνι στερέωσης δεν χρησιμοποιούνται για την τοποθέτηση εξαρτημάτων της Stanley Fat Max. Τα αξεσουάρ Black and Decker τοποθετούνται χρησιμοποιώντας το μοχλό ασφάλισης αξεσουάρ Super-lok™ που χρησιμοποιείται χωρίς να απαιτούνται εργαλεία.

### Σωστή τοποθέτηση των χεριών (Εικ. N)

**Προειδοποίηση!** Για να μειώσετε τον κίνδυνο σοβαρού τραυματισμού, ΠΑΝΤΑ να χρησιμοποιείτε τη σωστή θέση των χεριών όπως δείχνει η εικόνα.

**Προειδοποίηση!** Για να μειώσετε τον κίνδυνο σοβαρού τραυματισμού, ΠΑΝΤΑ να κρατάτε καλά το εργαλείο για να είστε προετοιμασμένοι σε περίπτωση ξαφνικής αντίδρασης. Για τη σωστή τοποθέτηση των χεριών απαιτείται ένα χέρι στην κύρια λαβή (3).

### Ενεργοποίηση και απενεργοποίηση (Εικ. N)

**Προειδοποίηση!** Βεβαιωθείτε ότι ο διακόπτης έχει τεθεί πλήρως στη θέση απενεργοποίησης (OFF) πριν την εγκατάσταση της μπαταρίας.

- ◆ Εγκαταστήστε την μπαταρία.
- ◆ Για να ενεργοποιήσετε το εργαλείο, πιέστε τη σκανδάλη ρύθμισης ταχύτητας (1).
- ◆ Για να απενεργοποιήσετε το εργαλείο, ελευθερώστε τη σκανδάλη ρύθμισης ταχύτητας (1).

### Φως εργασίας LED

Το φως εργασίας LED (7) ενεργοποιείται αυτόματα όταν ενεργοποιείται το εργαλείο.

### Ένδειξη χαμηλής στάθμης μπαταρίας

Εάν το φως εργασίας LED (7) αρχίσει να αναβοσβήνει γρήγορα και συνεχόμενα όταν πιέζεται ο διακόπτης του εργαλείου, το πακέτο μπαταριών έχει εξαντληθεί, και θα πρέπει να εναποφορτιστεί.

Αντίθετα με άλλους τύπους πακέτων μπαταριών, τα πακέτα μπαταριών ιόντων λιθίου αποδίδουν ισχύ χωρίς εξασθένιση για ολόκληρο το χρόνο φόρτισής τους. Το εργαλείο δεν θα παρουσιάσει αργή, σταδιακή απώλεια ισχύος κατά τη διάρκεια της εργασίας σας. Για να σηματοδοτηθεί ότι το πακέτο μπαταριών πλησιάζει στο τέλος του χρόνου χρήσης του και χρειάζεται φόρτιση, η ισχύς του εργαλείου θα μειωθεί γρήγορα.

**Σημείωση: Επίσης, η λυχνία LED μπορεί να αναβοσβήνει λόγω υπερφόρτωσης ή υψηλής θερμοκρασίας (δείτε Προστασία μπαταρίας).**

### Χρήση

**Προειδοποίηση!** Αφήνετε το εργαλείο να λειτουργήσει με τον δικό του ρυθμό. Μην το υπερφορτώνετε.

**Προειδοποίηση!** Πριν από την κοπή σε τοίχο, δάπεδο ή ταβάνι, ελέγχετε για τυχόν διερχόμενα καλώδια και σωλήνες.

### Διακόπτης ασφάλισης σε ενεργοποιημένη/ απενεργοποιημένη κατάσταση (Εικ. Μ)

#### Ασφάλιση του εργαλείου στην απενεργοποιημένη κατάσταση

- ◆ Πιέστε τον διακόπτη ασφάλισης σε ενεργοποιημένη/ απενεργοποιημένη κατάσταση (2) πλήρως προς τα δεξιά ή πλήρως προς τα αριστερά για να ασφαλίσετε τη σκανδάλη στην απενεργοποιημένη κατάσταση.

#### Ασφάλιση του εργαλείου στην ενεργοποιημένη κατάσταση

- ◆ Πιέστε τη σκανδάλη 1 για να ενεργοποιήσετε τη μονάδα.
- ◆ Πιέστε τον διακόπτη ασφάλισης σε ενεργοποιημένη/ απενεργοποιημένη κατάσταση 2 προς τα δεξιά ή προς τα αριστερά.
- ◆ Ενώ ο διακόπτης ασφάλισης σε ενεργοποιημένη/ απενεργοποιημένη κατάσταση έχει τεθεί στη δεξιά ή αριστερή θέση, ελευθερώστε τη σκανδάλη για να ασφαλίσετε τη σκανδάλη στην ενεργοποιημένη κατάσταση.
- ◆ Για να ελευθερώσετε τη λειτουργία ασφάλισης στην ενεργοποιημένη κατάσταση, απλά πατήστε τη σκανδάλη.
- ◆ Αφήστε τη σκανδάλη αν θέλετε να απενεργοποιηθεί το εργαλείο

### Συμβουλές για βέλτιστη χρήση

- ◆ Πάντα κρατάτε σταθερά το εργαλείο. Για εργασία ακριβείας, κρατάτε το εργαλείο κοντά στο εμπρός μέρος.
- ◆ Όταν είναι επικτό, σπρευνάτε με σύσφιξη το αντικείμενο εργασίας, ειδικά όταν χρησιμοποιείτε λεπίδες κοπής.
- ◆ Μην ασκείτε υπερβολική πίεση στο εργαλείο.
- ◆ Χρησιμοποιείτε πάντα τον κατάλληλο τύπο προσαρτήματος ανάλογα με το υλικό του αντικειμένου εργασίας και τον τύπο κοπής.
- ◆ Ελέγχετε τακτικά την κατάσταση των αξεσουάρ. Αντικαταστήστε όταν χρειάζεται.
- ◆ Σημαδέψτε το επιθυμητό σημείο έναρξης.
- ◆ Ενεργοποιήστε το εργαλείο και εισάγετε αργά τα προσαρτήματα στο αντικείμενο εργασίας στο επιθυμητό σημείο έναρξης.
- ◆ Στερεώστε με σύσφιξη ένα κομμάτι κόντρα πλακέ ή μαλακό ξύλο στο πίσω μέρος του αντικειμένου εργασίας και κόψτε και τα δύο προκειμένου να επιτύχετε μια καθαρή κοπή.
- ◆ Μην πιέζετε με δύναμη τη λάμα κοπής για να εισέλθει στο αντικείμενο εργασίας. Σημειώστε ότι η κοπή μεταλλικών ελασμάτων κανονικά χρειάζεται περισσότερο χρόνο από το πριόνισμα ξύλινων αντικειμένων εργασίας.

- ◆ Κατά την κοπή μετάλλου απλώστε ένα λεπτό στρώμα λαδιού κατά μήκος της γραμμής κοπής πριν εκτελέσετε την κοπή.
- ◆ Όταν γυαλοχαρτίζετε νέες στρώσεις βαφής πριν περάσετε μια νέα στρώση, χρησιμοποιήστε πολύ ψιλό γυαλόχαρτο.
- ◆ Σε πολύ ανώμαλες επιφάνειες ή όταν αφαιρείτε στρώσεις βαφής, ξεκινήστε με χοντρό γυαλόχαρτο. Σε άλλες επιφάνειες ξεκινήστε με γυαλόχαρτο μεσαίου μεγέθους κόκκου. Και στις δύο περιπτώσεις, αλλάξτε σταδιακά σε ψιλότερο γυαλόχαρτο για να είναι λεία η επιφάνεια μετά την επεξεργασία.
- ◆ Συμβουλευτείτε τον τοπικό σας έμπορο για περισσότερες πληροφορίες σχετικά με τα διαθέσιμα αξεσουάρ.

### Συντήρηση

Αυτή η συσκευή/ εργαλείο με ρεύματος/ μπαταρίας της Stanley Fat Max έχει σχεδιαστεί έτσι ώστε να λειτουργεί για μεγάλο χρονικό διάστημα με την ελάχιστη δυνατή συντήρηση. Η συνεχής ικανοποιητική λειτουργία εξαρτάται από τη σωστή φροντίδα και τον τακτικό καθαρισμό του εργαλείου.

**Προειδοποίηση!** Πριν πραγματοποιήσετε οποιαδήποτε συντήρηση σε ηλεκτρικά εργαλεία ρεύματος/μπαταρίας:

- ◆ Απενεργοποιήστε και αποσυνδέστε από την πρίζα τη συσκευή/το εργαλείο.
- ◆ Η απενεργοποίηση της συσκευής/το εργαλείο και αφαίρεση την μπαταρία, εάν η συσκευή/το εργαλείο διαθέτει ξεχωριστό πακέτο μπαταριών.
- ◆ Η χρησιμοποίησή της συσκευής/το εργαλείο μέχρι να εξαντληθεί τελείως η μπαταρία, αν είναι ενσωματωμένη, και στη συνέχεια απενεργοποιήστε.
- ◆ Καθαρίζετε τακτικά τα ανοίγματα εξερισμού της συσκευής/του εργαλείου/του φορτιστή χρησιμοποιώντας μια μαλακή βούρτσα ή ένα στεγνό πανί.
- ◆ Καθαρίζετε τακτικά το περίβλημα του μοτέρ με ένα ελαφρά υγρό πανί. Μη χρησιμοποιείτε καθαριστικά που χαράζουν ή περιέχουν διαλύτες.

### Αντικατάσταση του φις ρευματοληψίας (Ην. Βασίλειο & Ιρλανδία μόνο)

Αν χρειάζεται να τοποθετηθεί νέο φις ρευματοληψίας:

- ◆ Απορρίψτε με ασφαλή τρόπο το παλιό φις.
- ◆ Συνδέστε τον καφέ αγωγό στον ηλεκτροφόρο ακροδέκτη (φάση) του νέου φις.
- ◆ Συνδέστε τον μπλε αγωγό στον ουδέτερο ακροδέκτη.

**Προειδοποίηση!** Δεν πρέπει να γίνει καμία σύνδεση στον ακροδέκτη γείωσης. Ακολουθήστε τις οδηγίες συναρμολόγησης που συνοδεύουν τα καλής ποιότητας φις. Συνιστώμενη ασφάλεια: 5 Α.

## Προστασία του περιβάλλοντος



Χωριστή συλλογή. Τα προϊόντα και οι μπαταρίες που επισημαίνονται με αυτό το σύμβολο δεν πρέπει να απορρίπτονται μαζί με τα κανονικά οικιακά απορρίμματα.

Τα προϊόντα και οι μπαταρίες περιέχουν υλικά που μπορούν να ανακτηθούν ή να ανακυκλωθούν ώστε να μειωθούν οι ανάγκες για πρώτες ύλες.

Παρακαλούμε να ανακυκλώνετε τα ηλεκτρικά προϊόντα και τις μπαταρίες σύμφωνα με τους τοπικούς κανονισμούς.

Περισσότερες πληροφορίες είναι διαθέσιμες στο [www.2helpU.com](http://www.2helpU.com).

## Τεχνικά χαρακτηριστικά

SFMCCE510 H1		
Τάση	$V_{DC}$	18
Ταχύτητα χωρίς φορτίο	$min^{-1}$	0 - 19000
Γωνία παλμικής κίνησης	Μοίρες	1,6 ή 3,2
Βάρος	kg	0,89 (μονάδα χωρίς αξεσουάρ, χωρίς μπαταρία)

Φορτιστής		SFMCB11	SFMCB12	SFMCB14
Τάση εισόδου	$V_{AC}$	230	230	230
Τάση εξόδου	$V_{DC}$	18	18	18
Ρεύμα	A	1,25	2	4

Μπαταρία		SFMCB201	SFMCB202	SFMCB204	SFMCB206
Τάση	$V_{DC}$	18	18	18	18
Χωρητικότητα	Ah	1,5	2,0	4,0	6,0
Τύπος		Ιόντων λιθίου	Ιόντων λιθίου	Ιόντων λιθίου	Ιόντων λιθίου

Στάθμη ηχητικής πίεσης σύμφωνα με το EN62841:

Ηχητική πίεση ( $L_{pA}$ ) 88 dB(A), αβεβαιότητα (K) 3 dB(A)

Ηχητική ισχύς ( $L_{wA}$ ) 99 dB(A), αβεβαιότητα (K) 3 dB(A)

Συνολικές τιμές κραδασμών (δυναμιακό άθροισμα τριών αξόνων) σύμφωνα με το πρότυπο EN62841:

Τιμή εκπομπής κραδασμών  $a_w = 14 \text{ m/s}^2$   $K = 1,5 \text{ m/s}^2$

## Δήλωση συμμόρφωσης ΕΚ

ΟΔΗΓΙΑ ΠΕΡΙ ΜΗΧΑΝΗΜΑΤΩΝ



Παλμικό εργαλείο χωρίς καλώδιο - SFMCE510

Η Stanley Europe δηλώνει ότι αυτά τα προϊόντα που περιγράφονται στα "τεχνικά δεδομένα" συμμορφώνονται με: 2006/42/EK, EN 62841-1:2015, EN 62841-2-4:2014

Αυτά τα προϊόντα συμμορφώνονται επίσης με την Οδηγία 2014/30/ΕΕ και 2011/65/ΕΕ. Για περισσότερες πληροφορίες, παρακαλείσθε να επικοινωνήσετε με την Stanley Europe στην παρακάτω διεύθυνση ή να ανατρέξετε στο πίσω μέρος του εγχειριδίου.

Ο κάτωθι υπογεγραμμένος είναι υπεύθυνος για την κατάρτιση του τεχνικού φακέλου και κάνει αυτή τη δήλωση για λογαριασμό της Stanley Fat Max.

*Patrick Diepenbach*

Patrick Diepenbach  
Γενικός διευθυντής, Μπενελούξ  
STANLEY FATMAX,  
Richard-Klinger-Strasse 11,  
65510 Idstein, Germany  
30/08/2021

## Εγγύηση

Η Stanley Fat Max είναι σίγουρη για την ποιότητα των προϊόντων της και προσφέρει στους καταναλωτές εγγύηση 12 μηνών από την ημερομηνία αγοράς.

Αυτή η εγγύηση συμπληρώνει και με κανένα τρόπο δεν παραβάλλεται το νόμιμο δικαίωμά σας. Η εγγύηση ισχύει εντός της επικράτειας των χωρών μελών της Ευρωπαϊκής Ένωσης και της Ευρωπαϊκής Ζώνης Ελεύθερων Συναλλαγών. Για να υποβάλετε αξίωση βάσει της εγγύησης, η αξίωση θα πρέπει να είναι σύμφωνη με τους Όρους και προϋποθέσεις της Stanley Fat Max και θα χρειαστεί να υποβάλετε την απόδειξη αγοράς στον πωλητή ή σε εξουσιοδοτημένο αντιπρόσωπο επισκευών. Μπορείτε να αποκτήσετε τους Όρους και προϋποθέσεις της εγγύησης 1 έτους της Stanley Fat Max και να μάθετε την τοποθεσία του πλησιέστερου εξουσιοδοτημένου αντιπροσώπου επισκευών στο [www.2helpU.com](http://www.2helpU.com), ή επικοινωνώντας με το τοπικό σας γραφείο Stanley Fat Max στη διεύθυνση που υποδεικνύεται στο παρόν εγχειρίδιο.

Επισκεφθείτε τον ιστότοπό μας [www.stanley.eu/3](http://www.stanley.eu/3) για να καταχωρίσετε το καινούργιο προϊόν Stanley Fat Max που αποκτήσατε και για να λαμβάνετε ενημερώσεις σχετικά με νέα προϊόντα και ειδικές προσφορές.

Εναλλακτικά, μια λίστα με τα εξουσιοδοτημένα κέντρα επισκευών της Stanley Fat Max και πλήρεις λεπτομέρειες για τις υπηρεσίες που παρέχονται μετά την πώληση διατίθενται στο Διαδίκτυο, στη διεύθυνση: [www.stanley.eu/3](http://www.stanley.eu/3)





<b>België/Belgique</b>	Stanley Fat Max E. Walschaertstraat 14-16 2800 Mechelen Belgium	De. Tel. +32 70 220 065 Fr. Tel. +32 70 220 066 Fax +32 15 473 799 www.stanleytools.eu Enduser.be@SBDinc.com
<b>Danmark</b>	Stanley Fat Max Farveland 1B 2600 Glostrup	Tel. 70 20 15 10 Fax 70 22 49 10 www.stanleyworks.dk
<b>Deutschland</b>	Stanley Fat Max Richard Klinger Str. 11, D - 65510 Idstein	Tel. 06126 21-1 Fax 06126 21-2770
<b>Ελλάδα</b>	Stanley Fat Max. Σπράβωνος 7 & Λεωφ. Βουλιαγμένης 159 Γλυφάδα 166 74 - Αθήνα	Τηλ. +30 210 8981-616 Φαξ +30 210 8983-285 www.stanleyworks.gr
<b>España</b>	Stanley Fat Max. Parc de Negocis "Mas Blau" Edificio Muntadas, c/Bergadá, 1, Of. A6 08820 El Prat de Llobregat (Barcelona)	Tel. 934 797 400 Fax 934 797 419 respuesta.postventa@sbdinc.com www.stanleyworks.es
<b>France</b>	Stanley Fat Max 62 chemin de la Bruyère 69570 Dardilly, France	Tel. 04 72 20 39 20 Fax 04 72 20 39 00 www.stanleyoutillage.fr
<b>Helvetia</b>	Stanley Fat Max In der Luberzen 40 8902 Urdorf	Tel. 01 730 67 47 Fax 01 730 70 67 www.stanleyworks.de
<b>Italia</b>	Stanley Fat Max Energypark-Building 03 sud, Via Monza 7/A 20871 Vimercate (MB)	Tel. 039-9590200 Fax 039-9590313 www.stanley.it
<b>Nederland</b>	Stanley Fat Max Joulehof 12, 4600 RG Bergen op Zoom	Tel. +31 164 283 065 Fax +31 164 283 200 Enduser.NL@SBDinc.com
<b>Norge</b>	Stanley Fat Max Postboks 4613, Nydalen 0405 Oslo	Tlf. 45 25 13 00 Fax 45 25 08 00
<b>Österreich</b>	Stanley Fat Max Oberlaaerstraße 248, A-1230 Wien	Tel. 01 66116-0 Fax 01 66116-614 www.stanleyworks.de
<b>Portugal</b>	Stanley Fat Max Centro de Escritórios de Sintra Avenida Almirante Gago Coutinho, 132/134, Edifício 142710-418 Sintra 2710-418 Lisboa	Tel. 214667500 Fax 214667575 resposta.posvenda@sbdinc.com
<b>Suomi</b>	Stanley Fat Max Tekniikantie 12, 02150 Espoo	Puh. 010 400 430 Faksi 0800 411 340 www.stanleyworks.fi
<b>Sverige</b>	Stanley Fat Max Box 94, 431 22 Möndal	Tel. 031-68 61 00 Fax 031-68 60 08
<b>Türkiye</b> <a href="https://tr.blackanddecker.global">https://tr.blackanddecker.global</a> info-tr@sbdinc.com	Stanley Black & Decker Turkey Alet Üretim Tic. Ltd.Şti. Hüçeremköy Mahallesi Umut Sokak No: 10-12 / 82-83-84 Kat: 19 Ataşehir-İstanbul, Türkiye	Tel. +90 216 665 2900 Fax. +90 216 665 2901
<b>United Kingdom</b>	Stanley Fat Max Meadowfield Avenue Spennymoor, DL16 6YJ	Tel. +44 (0)1753 511234 Fax +44 (0)1753 551155 www.stanleytools.co.uk
<b>Middle East &amp; Africa</b>	Stanley Fat Max P.O.Box - 17164 Jebel Ali (South Zone), Dubai, UAE	Tel. +971 4 8127400 Fax +971 4 8127036 www.stanleyworks.ae
<b>Australia &amp; New Zealand</b>	Stanley Black & Decker 810 Whitehorse Road Box Hill VIC 3128, Australia	Tel. 1800 338 002 (Aus) Tel. 0800 339 258 (NZ) www.stanleytools.com.au www.stanleytools.co.nz