

**DEWALT®**

**XR LI-ION**

**370122 - 12 BLT**

**DCN692**

**DCN695**

---

<b>Eesti keel</b>	<b>(Originaaljuhend)</b>	<b>7</b>
<b>Lietuvių</b>	<b>(Originalių instrukcijų vertimas)</b>	<b>22</b>
<b>Latviešu</b>	<b>(Tulkojums no rokasgrāmatas oriģinālvalodas)</b>	<b>38</b>
<b>Русский язык</b>	<b>(Перевод с оригинала инструкции)</b>	<b>55</b>

---

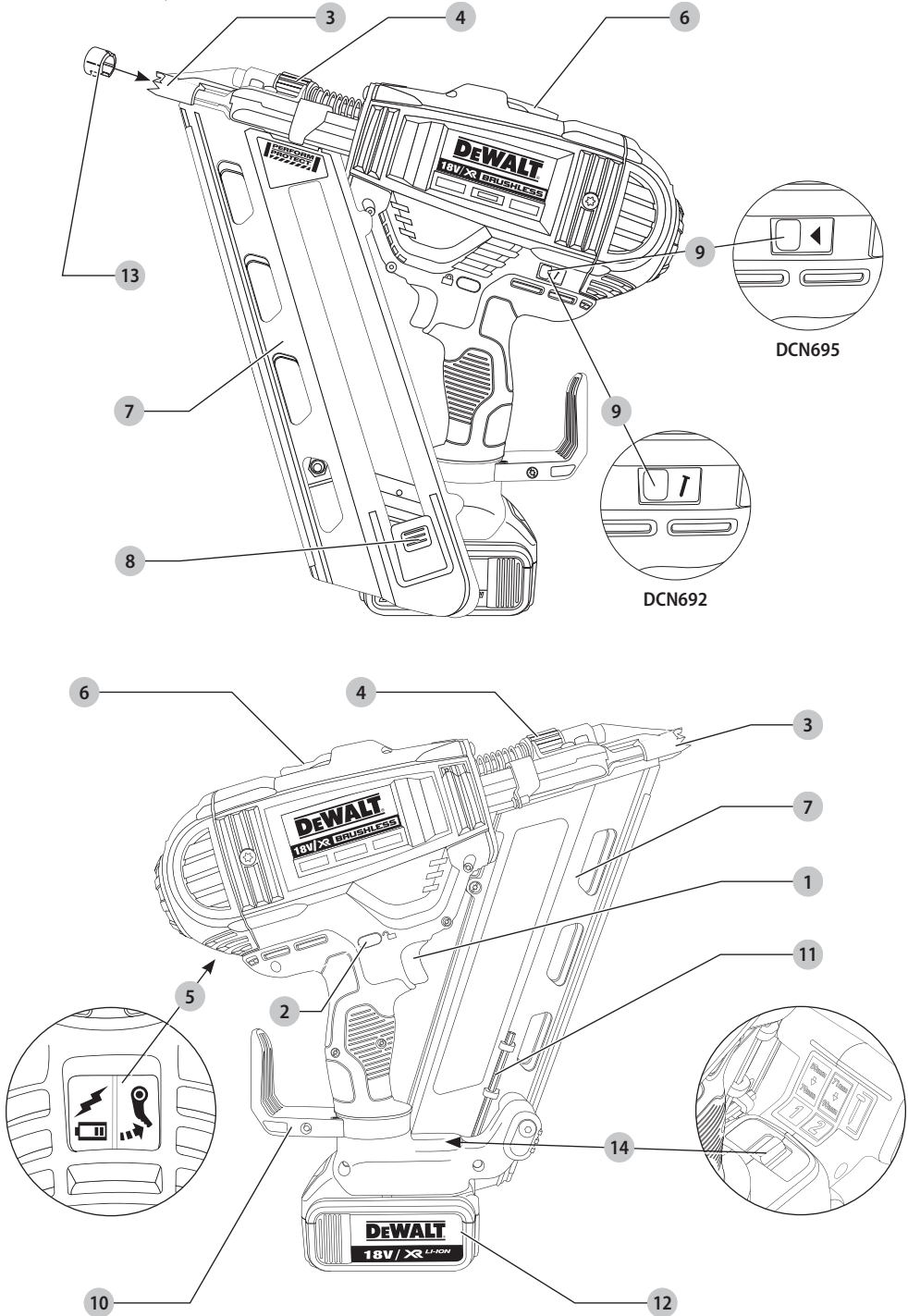

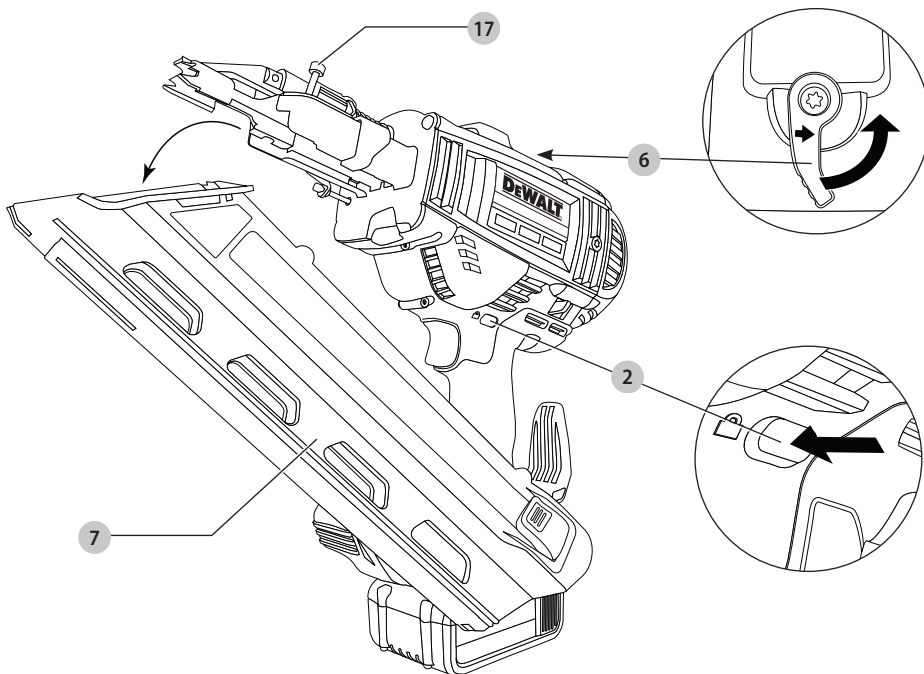
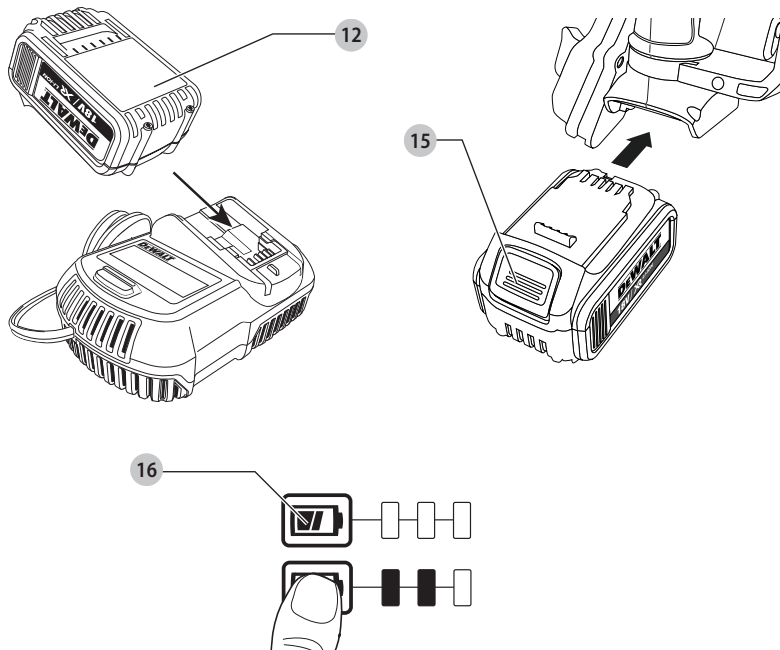



Joonis / Pav. / Attēls / Рисунок D

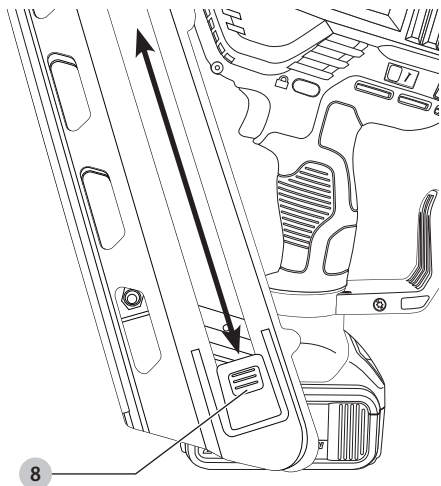

Joonis / Pav. / Attēls / Рисунок E

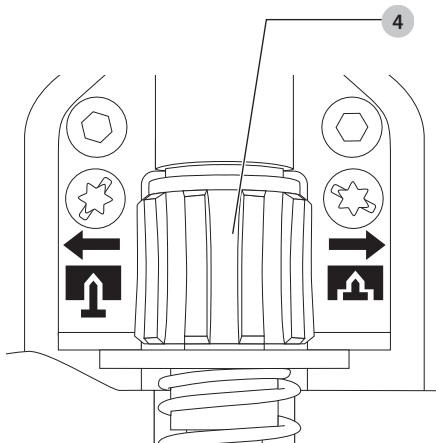

Joonis / Pav. / Attēls / Рисунок F

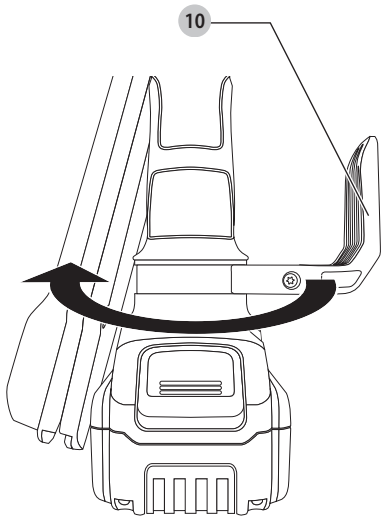

Joonis / Pav. / Attēls / Рисунок G

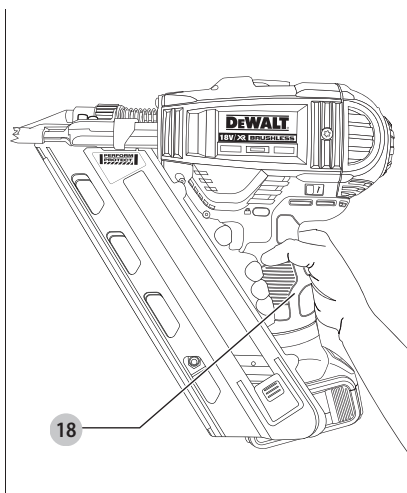

Joonis / Рав. / Attēls / Рисунок Н

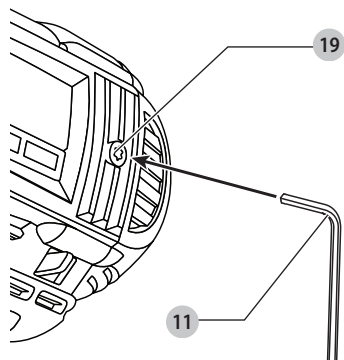

Joonis / Рав. / Attēls / Рисунок I

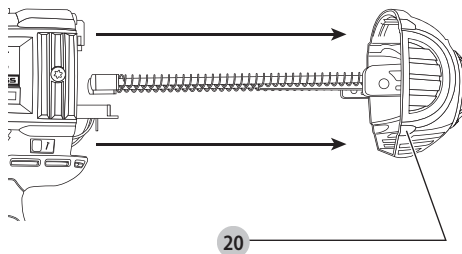

Joonis / Рав. / Attēls / Рисунок J

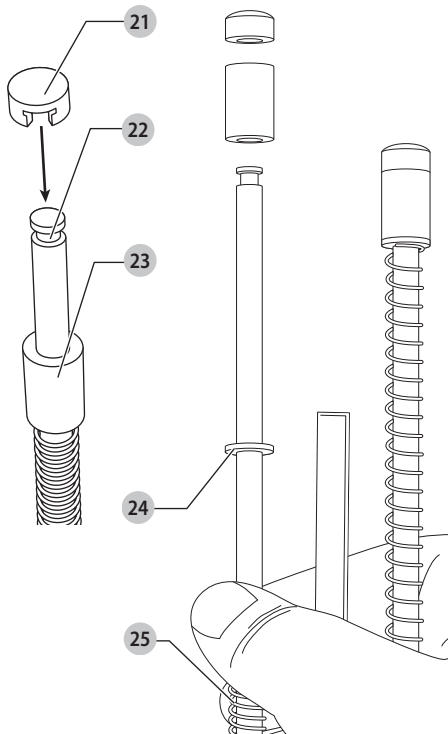

Joonis / Рав. / Attēls / Рисунок K

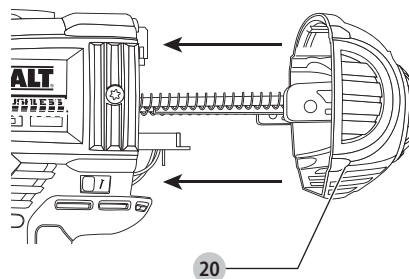

Joonis / Рав. / Attēls / Рисунок L

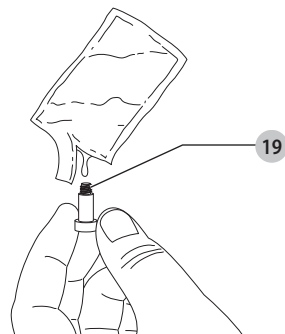

# 18 V XR LI-ION AKUGA KARKASSINAELUTI

## DCN692, DCN695

### Õnnitlused!

Olete valinud DEWALTi tööriista. Aastatepikkused kogemused, põhjalik tootearendus ja innovatsioon teevad DEWALTist ühe usaldusväärsema partneri professionaalsetele elektritööriistade kasutajatele.

### Tehnilised andmed

		DCN692	DCN695
Pinge	$V_{DC}$	18	18
Tüüp		2/12	2/12
Aktiveerimisrežiim		Üksiklasu/põrkrežiim	RapidCycle üksiklasu / üksiklasu režiim
Salve nurk		33°	33°
Kinnitusvahendid			
pikkus	mm	50–90	50–90
varre läbimõõt	mm	2,8–3,3	2,8–3,3
nurk		30–34°	30–34°
ülaosa kuju		kärbitud või nihutatud ümar	kärbitud või nihutatud ümar
ühenduse tüüp		paber või traatkeevisõmblus	paber või traatkeevisõmblus
Kaal (ilma akuta)	kg	3,63	3,63
Löögienergia	J	105	105
Müra ja vibratsiooni koguväärtused (kolme telje vektorsumma) vastavalt standardile EN 60745-2-16			
$L_{PA}$ (helirõhk)	dB(A)	82	83
$L_{WA}$ (helivõimsus)	dB(A)	93	94
$K_{WA}$ (antud helitaseme määramatus)	dB(A)	3	3
Vibratsioonitugevus $a_h =$	$m/s^2$	2,5	2,5/3,3
Määramatus $K =$	$m/s^2$	1,5	1,5

Teabelehel esitatud vibratsioonitase on mõõdetud vastavalt standardis EN60745 toodud standardtestile ja seda võib kasutada tööriistade võrdlemiseks. Seda võib kasutada mõju esmasel hindamisel.



**HOIATUS!** Avaldatud vibratsioonitugevus puudutab tööriista põhikandusid. Kui aga tööriista kasutatakse muul viisil, erinevate lisatarvikutega või kui seda on halvasti hooldatud, võib vibratsioonitugevus erineda. Sellisel juhul võib vibratsiooni mõju kogu tööaja kestel olla märkimisväärselt tugevam.

Vibratsiooni mõju hindamisel tuleb arvesse võtta ka seda aega, mil tööriist on välja lülitatud või töötab tühikäigul. See võib märkimisväärselt vähendada vibratsiooni kogu tööaja kestel.

Määrake kindlaks täiendavad ohutusmeetmed kasutaja kaitsmiseks vibratsiooni mõjude eest: tööriistade ja tarvikute hooldamine, käte hoidmine soojas ja tööprtsesside korraldus.

Akud				Laadidaj/laadimisajad (minutites)					
Kat. nr	$V_{DC}$	Ah	Kaal (kg)	DCB107	DCB113	DCB115	DCB118	DCB132	DCB119
DCB546	18/54	6,0/2,0	1,05	270	140	90	60	90	X
DCB547	18/54	9,0/3,0	1,25	420	220	140	85	140	X
DCB181	18	1,5	0,35	70	35	22	22	22	45
DCB182	18	4,0	0,61	185	100	60	60	60	120
DCB183/B	18	2,0	0,40	90	50	30	30	30	60
DCB184/B	18	5,0	0,62	240	120	75	75	75	150
DCB185	18	1,3	0,35	60	30	22	22	22	X
DCB187	18	3,0	0,48	140	70	45	45	45	90

## EÜ vastavusdeklaratsioon

### Masinaidirektiiv



#### 18V XR Li-Ion akuga karkassinaeluti DCN692, DCN695

DEWALT kinnitab, et jaotises „*Tehnilised andmed*“ kirjeldatud seadmed vastavad järgmistele nõuetele:

2006/42/EÜ, EN60745-1:2009+A11:2010, EN60745-2-16:2010.

Need seadmed vastavad ka direktiividele 2014/30/EL ja 2011/65/EL. Lisateabe saamiseks pöörduge alltoodud aadressil

DEWALTi poole või vaadake kasutusjuhendi tagaküljel olevat infot.

Allkirjutanu vastutab tehnilise toimiku koostamise eest ja on vormistanud deklaratsiooni DEWALTi nimel.

Markus Rompel  
Tehnoloogijuht  
DEWALT, Richard-Klinger-Straße 11,  
D-65510, Idstein, Saksamaa  
26.09.2017



**HOIATUS!** Vigastusohu vähendamiseks lugege kasutusjuhendit.

### Definitsioonid. Ohutusjuhised

Allpool toodud määratlused kirjeldavad iga märksõna olulisuse astet. Palun lugege juhendit ja pöörake tähelepanu nendele sümbolitele.



**OHT!** Tähistab tõenäolist ohuolukorda, mis juhul, kui seda ei väldita, lõppeb surma või raske kehavigastusega.



**HOIATUS!** Tähistab võimalikku ohuolukorda, mis juhul, kui seda ei väldita, võib lõppeda surma või raske kehavigastusega.



**ETTEVAATUST!** Tähistab võimalikku ohuolukorda, mis juhul, kui seda ei väldita, võib lõppeda kerge või keskmise raskusastmega kehavigastusega.

**NB!** Osutab kasutusviisile, mis ei seostu kehavigastusega, kuid mis juhul, kui seda ei väldita, võib põhjustada varalist kahju.



Tähistab elektrilöögiohtu.



Tähistab tuleohtu.

### Elektritööriistadega seotud üldised hoiatused



**HOIATUS!** Lugege kõik hoiatused ja juhised läbi. Kõigi hoiatuste ja juhiste täpne järgimine aitab vältida elektrilöögi, tulekahju ja/või raske kehavigastuse ohtu.

### HOIDKE KÕIK HOIATUSED JA JUHISED TULEVIKU TARVIS ALLES

Hoiatustes kasutatud mõiste „elektritööriist“ viitab võrgutoitel töötavatele (juhtmega) ja akutoitel töötavatele (juhtmeta) elektritööriistadele.

#### 1) Tööpiirkonna ohutus

- Tööpiirkond peab olema puhas ja hästi valgustatud.** Korralageduse ja puuduliku valgustuse korral võivad kergesti juhtuda õnnetused.
- Ärge kasutage elektritööriistu plahvatusohtlikus keskkonnas, näiteks tuleohtlike vedelike, gaaside või tolmu läheduses.** Elektritööriistad tekitavad sädemeid, mis võivad tolmu või auru süüdata.
- Hoidke lapsed ja kõrvalised isikud elektritööriista kasutamise ajal eemal.** Tähelepanu hajumisel võite kaotada tööriista üle kontrolli.

#### 2) Elektriohutus

- Elektritööriista pistikud peavad sobima pistikupesaga. Ärge muutke pistikut mis tahes moel. Ärge kasutage maandatud elektritööriistade puhul adapterpistikut.** Muutmata pistikud ja sobivad pistikupesad vähendavad elektrilöögi ohtu.
- Vältige kokkupuudet maandatud pindadega, nagu torud, radiaatorid, pliidid ja külmikud.** Elektrilöögi saamise oht suureneb, kui teie keha on maandatud.
- Vältige elektritööriistade sattumist vihma või niiskuse kätte.** Elektritööriista sattunud vesi suurendab elektrilöögi ohtu.
- Kasutage toitejuhet õigesti. Ärge kunagi kasutage elektritööriista juhete kandmiseks, tõmbamiseks ega pistiku eemaldamiseks vooluvõrgust. Kaitske juhet kuumuse, õli, teravate servade ja liikuvate osade eest.** Kahjustatud või sassi juhtmed suurendavad elektrilöögi ohtu.
- Kui töötate elektritööriistaga õues, kasutage välitingimustesse sobivat pikendusjuhet.** Välitingimustesse sobiva pikendusjuhtme kasutamine vähendab elektrilöögi ohtu.
- Kui elektritööriistaga töötamine niiskes keskkonnas on vältimatu, kasutage rikkevoolukaitsmega kaitstud voolutoideid.** Rikkevoolukaitsme kasutamine vähendab elektrilöögi ohtu.

#### 3) Isiklik ohutus

- Olge tähelepanelik, jälgige pidevalt, mida teete, ning kasutage elektritööriista mõistlikult. Ärge kasutage elektritööriista väsinuna ega alkoholi, narkootikumide või arstimate mõju all olles.** Kui elektritööriistaga töötamise ajal tähelepanu kas või hetkeks hajub, võite saada raskeid kehavigastusi.
- Kasutage isikukaitselahendusi. Kandke alati silmade kaitset.** Isikukaitselahendid, nagu tolmu- ja narkootikumide maskid, kiiverid ja kõrvaklapid, vähendavad vastavates tingimustes kasutamisel tervisekahjustusi.

- c) **Vältige tööriista ootamatut käivitumist. Veenduge enne tööriista ühendamist vooluvõrku ja/või aku paigaldamist, et lüliti on väljalülitatud asendis.** Kandes tööriista, sõrm lülilil, või ühendades toiteallikaga tööriista, mille lüliti on tööasendis, võib juhtuda õnnetus.
- d) **Enne elektritööriista sisselülitamist eemaldage kõik reguleerimis- ja mutrivõtmed.** Tööriista pöörleva osa külge jäetud reguleerimis- või mutrivõti võib tekitada kehavigastusi.
- e) **Ärge küünitage. Seiske alati kindlalt jalgel ja hoidke tasakaalu.** Siis on võimalik ettearvamatutes olukordades tööriista paremini valitseda.
- f) **Kandke nõuetekohast riietust. Ärge kandke lehvivaid rõivaid ega ehteid. Hoidke juukseid, riided ja kindad liikuvatest osadest eemal.** Lehvivad riided, ehted ja pikad juukseid võivad jääda liikuvate osade vahele.
- g) **Kui seadmetega on kaasas tolmuemaldusliidesed ja kogumisseedmed, siis veenduge, et need on ühendatud ja õigesti kasutatavad.** Tolmukogumiseadme kasutamine võib vähendada tolmu seotud ohtu.

#### 4) Elektritööriistade kasutamine ja hooldamine

- a) **Ärge koormake elektritööriista üle. Kasutage konkreetseks otstarbeks sobivat elektritööriista.** Elektritööriist töötab paremini ja ohutumalt võimsusel, mis on tööks ette nähtud.
- b) **Ärge kasutage elektritööriista, kui seda ei saa lülitist sisse ja välja lülitada.** Elektritööriist, mida ei saa juhtida lülitist, on ohtlik ja vajab remonti.
- c) **Enne reguleerimist, tarvikute vahetamist ja tööriista hoiulepanemist eemaldage tööriist vooluvõrgust ja/või eemaldage aku.** Nende ettevaatusabinõude rakendamine vähendab elektritööriista ootamatu käivitumise ohtu.
- d) **Hoidke kasutusel mitteolevaid elektritööriistu lastele kättesaamatus kohas. Ärge lubage tööriista kasutada inimestel, kes tööriista ei tunne või pole lugenud seda kasutusjuhendit.** Oskamatutes kätes on elektritööriistad ohtlikud.
- e) **Hooldage elektritööriistu. Veenduge, et liikuvad osad on õiges asendis ega ole kinni kiilunud, detailid on terved ja puuduvad muud tingimused, mis võivad mõjutada tööriista tööd.** Kahjustuste korral laske tööriista enne edasist kasutamist remontida. Paljude õnnetuste põhjuseks on halvasti hooldatud elektriseadmed.
- f) **Hoidke löiketarvikud terava ja puhtana.** Õigesti hooldatud, teravate lõikeservadega löiketarvikud kiiluvad väiksema töökoormusega kinni ja neid on lihtsam juhtida.
- g) **Kasutage elektritööriista, lisaseadmeid, löiketerasid jms vastavalt käesolevatele juhiste, võttes arvesse töötingimusi ja teostatavat tööd.** Tööriista kasutamine mittesihtotstarbeliselt võib põhjustada ohtliku olukorra.

#### 5) Akutööriista kasutamine ja hooldamine

- a) **Kasutage laadimiseks ainult tootja määratud laadijat.** Ühele akule sobiv laadija võib teise aku laadimisel põhjustada tuleohtu.
- b) **Kasutage tööriistu ainult ettenähtud akudega.** Teist tüüpi akude kasutamine võib põhjustada vigastus- ja tuleohtu.
- c) **Kui akut ei kasutata, hoidke seda eemal kirjaklambritest, müntidest, võtmetest, naeltest, kruvidest jms metallemetest, mis võivad tekitada lühise.** Aku klemmide lühistamine võib põhjustada põletusi ja tulekahju.
- d) **Valedes tingimustes võib akust eralduda vedelikku. Vältige sellega kokkupuutumist. Juhusliku kokkupuute korral loputage veega. Kui vedelikku satub silma, pöörduge lisaks arsti poole.** Akust eraldunud vedelik võib põhjustada ärritust ja põletusi.

#### 6) Teenindus

- a) **Laske tööriista korrapäraselt hooldada kvalifitseeritud hooldustehnikul, kes kasutab ainult originaalvaruosi.** Nii tagate elektriseadme ohutuse.

#### Akuga naelapüstolite ohutusjuhised

- **Eeldage alati, et tööriist sisaldab kinnitusvahendeid.** Naelapüstoliga hooletu ümberkäimine võib lõppeda kinnitusvahendi ootamatu tulistamise ja kehavigastusega.
  - **Ärge suunake tööriista enda või ühegi läheduses viibiva inimese poole.** Ootamatu aktiveerumise tagajärjel vabaneb kinnitusvahend, põhjustades vigastuse.
  - **Ärge aktiveerige tööriista, kui see pole tugevalt detaili vastu asetatud.** Kui tööriist pole detaili vastas, võib kinnitusvahend sihtkohast kõrvale kalduda.
  - **Ärge hoidke käsi ja muid kehaosi tööriista väljalaskeava ees.** Kasutamise ajal EI TOHI käsi hoida salvel ega kanistril, kuna kogemata tulistatud nael võib põhjustada vigastusi.
  - **Katkestage tööriista ühendus toiteallikaga, kui kinnitusvahend kiilub tööriistas kinni.** Kinni kiilunud kinnitusvahendi eemaldamisel võite naelapüstoli juhuslikult aktiveerida, kui see on toiteallikaga ühendatud.
  - **Ärge kasutage seda naelapüstolit elektrikaablite kinnitamiseks.** See pole mõeldud elektrikaablite paigaldamiseks ning võib kahjustada elektrikaablite isolatsiooni, põhjustades elektrilöögi- või tuleohtu.
- ⚠ HOIATUS!** Kui tööriist on maha kukkunud või kahjustada saanud, kontrollige selle tööd, nagu kirjeldatud juhendi jaotises, mis käsitleb režiimi valimist. Kui tööriist ei toimi vastavalt kasutusjuhendile, lõpetage selle kasutamine ja laske seda hooldada DEWALT'i volitatud teeninduses.
- Kandke alati kaitseprille.
  - Kandke alati kõrvaklappe või -trophe.
  - Kasutage ainult juhendis märgitud tüüpi kinnitusvahendeid.
  - Ärge kasutage tööriista toetamiseks aluseid.
  - Ärge demonteerige ega blokeerige ühtki naelapüstoli osa, nagu näiteks kontaktvabasti.

- Enne igakordset kasutamist kontrollige, et ohutus- ja päästikumehhanism töötavad korralikult ning kõik poldid ja mutrid on kinni.
- Ärge kasutage seadet DCN692
  - kui kinnitusvahendite paigaldamine on seotud asukoha muutmisega, mis nõuab tellingute, treppide, redelite või redelisarnaste konstruktsioonide, nt katuse roovlattide kasutamist;
  - konteinerite või kastide sulgemine;
  - transportimisel kasutatavate turvasüsteemide paigaldamine, nt sõidukitel ja kaubavagunitel.

Erandite kohta saate teavet töökohta käsitlevatest riiklikest eeskirjadest.

- Kontrollige alati töökohal kehtivaid eeskirju.
- Ärge kasutage tööriista haamrina.
- Ärge käivitage naelapüstolit tühjas kohas.
- Tööpiirkonnas kandke tööriista alati ainult ühest käepidemest hoides ja mitte kunagi allavajutatud päästikuga.
- Arvestage tööpiirkonnas valitsevate tingimustega. Kinnitusvahendid võivad tungida läbi õhukeste detailide või nurkadelt ning äärtelt libiseda ja seega inimesed ohtu seada.
- Ärge paigaldage kinnitusvahendeid töödeldava pinna serva lähedale.
- Ärge tulistage naelu teiste kinnitusvahendite otsa.

## Muud ohud

Selle seadme kasutamisega kaasnevad järgmised ohud:

- Tööriista valest käsitsemisest põhjustatud vigastused.
- Kontrolli kadumine seoses ebapiisava tööriistast kinnihoidmisega.
- Lihaspinged kätes ja käsivartes, eriti kui töötatakse pea kohal. Pikemalt töötades tehke alati regulaarseid pause.

Ka asjakohaste ohutusnõuete järgimisel ja turvaseadeldiste kasutamisel ei saa teatud ohte vältida. Need on järgmised.

- Kuulmiskahjustused.
- Õhkupaiskuvatest osakestest põhjustatud kehavigastuste oht.
- Põletushaavade oht, mida tekitavad kasutamisel kuumenevad tarvikud.
- Pikemaajalisest kasutamisest põhjustatud kehavigastuste oht.
- Kontrolli kadumine tagasilöögi tõttu.
- Vigastusoht, mis on põhjustatud muljumispunktidest, teravatest servadest ja töödeldavate pindade ebaõigest käsitsemisest.
- Vigastusoht teravate servade tõttu naelte vahetamisel või sisestamisel.

## Elektriohutus

Elektrimootor on ette nähtud vaid ühe pinge jaoks. Kontrollige alati, et aku pinge vastaks andmesilidile märgitud väärtusele.

Samuti veenduge, et laadija pinge vastab võrgupingele.



Teie DEWALTI laadija on vastavalt standardile EN60335 topeltisolatsiooniga. Seetõttu ei ole maandusjuhet vaja.

Kui toitejuhe on kahjustatud, tuleb see vahetada spetsiaalse toitejuhtme vastu, mille saab hankida DEWALTI hooldusesinduse kaudu.

## Toitepistiku vahetamine (ainult Ühendkuningriik ja Iirimaa)

Kui on vaja paigaldada uus toitepistik, toimige järgmiselt.

- Kõrvaldage vana pistik ohutult.
- Ühendage pruun juhe uue pistiku faasiklemmiga.
- Ühendage sinine juhe neutraalklemmiga.



**HOIATUS!** Maandusklemmiga ühendusi ei tehta.

Järgige kvaliteetsete pistikutega kaasasolevaid paigaldusjuhiseid. Soovitatav kaitse: 3 A.

## Pikendusjuhtme kasutamine

Ärge kasutage pikendusjuhet, kui see ei ole hädavajalik. Kasutage heakskiidetud pikendusjuhet, mis sobib laadija sisendvõimsusega (vt „**Tehnilised andmed**“). Juhtme minimaalne ristlõikepindala on 1 mm<sup>2</sup> ja maksimaalne lubatud pikkus on 30 m.

Juhtmerulli kasutamisel kerige juhe alati täielikult lahti.

## HOIDKE NEED JUHISED ALLES

## Akulaadidajad

DEWALTI laadidajad ei vaja reguleerimist ning nende konstrueerimisel on peetud silmas võimalikult lihtsat kasutamist.

## Olulised ohutusnõuded kõigi akulaadidajate kasutamisel

**HOIDKE NEED JUHISED ALLES.** See juhend sisaldab ühilduvate akulaadidajate olulisi ohutus- ja kasutusjuhiseid (vt „**Tehnilised andmed**“).

- Enne laadija kasutamist lugege läbi kõik juhised ja hoiatustähised laadiljal, akul ja akuga kasutataval seadmel.



**HOIATUS!** Elektrilöögi oht. Vältige vedelike sattumist laadijasse. Tagajärjeks võib olla elektrilöök.



**HOIATUS!** Soovitame kasutada rikkevoolukaitset, mille rakendumisvool on 30mA või vähem.



**ETTEVAATUST!** Põletuse oht. Vigastusohu vähendamiseks laadige ainult DEWALTI laetavaid akusid. Teist tüüpi akud võivad plahvatada ning põhjustada kehavigastusi ja kahjusid.



**ETTEVAATUST!** Lapsi tuleb valvata, et nad selle seadmega ei mängiks.

**NB!** Teatud tingimustel, kui laadija on vooluvõrk ühendatud, võivad laadijasse sattunud võõrkehad selle kontaktid lühistada. Ärge laske laadija õõnsustesse pääseda elektrit juhtivatel materjalidel, nagu terasvill, foolium ja metallipuru. Ühendage laadija alati vooluvõrgust lahti, kui selle pesas pole akut. Ühendage laadija lahti ka enne puhastamist.

- **ÄRGE üritage akul laadida mõne muu laadijaga peale käesolevas juhendis toodute.** Laadija ja aku on ette nähtud koos töötama.

- **Need laadidajad on mõeldud ainult DeWALTi laetavate akude laadimiseks.** Muu kasutuse tagajärjeks on tulekahju või (surmava) elektrilöögi oht.
- **Vältige laadija kokkupuudet vihma või lumega.**
- **Laadija eemaldamisel vooluvõrgust tõmmake pistikust, mitte juhtmest.** See vähendab pistiku ja juhtme kahjustamise ohtu.
- **Paigutage juhe nii, et sellele ei astuta peale, selle taha ei komistata ning seda ei kahjustata ega kulutata muul viisil.**
- **Ärge kasutage pikendusjuhet, kui see pole hädavajalik.** Vale pikendusjuhtme kasutamisega võib kaasnedna tulekahju või (surmava) elektrilöögi oht.
- **Ärge asetage laadija peale ühtegi eset ega laadijat pehmele pinnale, et mitte blokeerida ventilatsiooniavasid ega põhjustada laadija ülekuumenemist.** Paigutage laadija soojusallikatest eemale. Laadija ventilatsioon on tagatud korpuse pealmisel ja alumisel küljel olevate avade kaudu.
- **Ärge kasutage laadijat kahjustunud juhtme või pistikuga** – laske need kohe asendada.
- **Ärge kasutage laadijat, mis on saanud tugeva löögi, maha kukkunud või muul viisil kahjustunud.** Viige see volitatud teenindusse.
- **Ärge võtke laadijat koost; viige see volitatud teenindusse, kui seda tuleb hooldada või remontida.** Valesti kokkupanemine võib põhjustada (surmava) elektrilöögi või tulekahju ohtu.
- **Kui toitejuhe on kahjustunud, peab tootja, tema esindaja vms kvalifitseeritud isik selle ohu vältimiseks kohe välja vahetama.**
- **Enne laadija puhastamist eemaldage see vooluvõrgust. See vähendab elektrilöögi ohtu.** Aku eemaldamine ei vähenda seda ohtu.
- **ÄRGE üritage ühendada kahte laadijat omavahel kokku.**
- **Laadija on ette nähtud töötama tavalises 230 V pingega vooluvõrgus. Ärge üritage seda kasutada teistsuguse pingega.** See ei kehti autolaadija puhul.

## Aku laadimine (joonis B)

1. Ühendage laadija enne aku sisestamist sobivasse pistikupessa.
2. Sisestage akupatarei **12** laadijasse ja veenduge, et see asetseb korralikult laadijas. Punane tuli (laadimine) vilgub korduvalt, mis tähendab, et laadimine on alanud.
3. Laadimine on lõpetatud, kui punane tuli jääb püsivalt põlema. Akupatarei on täielikult laetud ja seda võib kasutada või laadijasse jätta. Akupatarei eemaldamiseks laadijast vajutage akupatarei aku vabastusnuppu **15**.

**MÄRKUS!** Liitiumioon-akupatareide maksimaalse võimsuse ja eluae tagamiseks laadige akupatarei enne esmakordset kasutamist täis.

## Laadija töö

Aku laetuse taset näitavad allpool kirjeldatud näidikud.

Laadimisnäidikud	
	Laadimine
	Täis laetud
	Kuum/külma aku laadimiskaitse*

\* Punane tuli jätkab vilkumist, kuid selle toimingu ajal süttib kollane märgutuli. Kui aku on saavutanud sobiva temperatuuri, lülitub kollane tuli välja ja laadija jätkab laadimist.

Ühilduv(ad) laadija(d) ei lae vigast akupatareid. Laadija näitab, et aku on vigane, kui tuli ei sütti või kuvatakse probleemse aku või laadija vilkumismuster.

**MÄRKUS!** See võib tähendada ka seda, et viga on laadijas.

Kui laadija viitab probleemile, viige laadija ja akupatarei volitatud teeninduskeskusesse testimisele.

### Kuum/külma aku laadimiskaitse

Kui laadija tuvastab, et akupatarei on liiga kuum või külm, peatab see automaatselt laadimise, kuni akupatarei on saavutanud sobiva temperatuuri. Seejärel lülitub laadija automaatselt laadimisrežiimile. See funktsioon tagab akupatareide maksimaalse tööea.

Külm akupatarei laeb aeglasemalt kui soe akupatarei. Akupatarei laeb kogu laadimistsükli jooksul aeglasemalt ja maksimaalne laadimiskiirus ei taastu isegi akupatarei soojenemisel.

Akulaadija DCB118 on varustatud sisemise ventilaatoriga, mis on mõeldud akupatarei jahutamiseks. Ventilaator lülitub automaatselt sisse, kui akupatarei tuleb jahutada. Ärge kunagi kasutage akulaadijat, kui ventilaator ei tööta korralikult või kui ventilaatori pilud on ummistunud. Ärge torgake akulaadijasse võõrkehaseid.

### Elektrooniline kaitsesüsteem

XR Li-Ion tööriistadel on sisseehitatud elektrooniline kaitsesüsteem, mis kaitseb akupatarei ülekoormuse, ülekuumenemise või liigse tühjenemise eest.

Elektroonilise kaitsesüsteemi rakendumisel lülitub tööriist automaatselt välja. Kui see juhtub, siis hoidke liitiumioon-akupatareid laadijas, kuni see on täis laetud.

### Seinakinnitus

Need akulaadidajad on mõeldud seinale paigaldamiseks või püstiselt lauale või tööpinna asetamiseks. Seinale paigaldamisel asetage akulaadija elektripistikupesa lähedale ja nurdadest või muudest õhuvoolu häirivatest takistustest eemale. Kasutage akulaadija tagakülge šabloonina kruviaukude asukoha märkimiseks seinale. Paigaldage akulaadija kindlalt, kasutades vähemalt 25,4 mm pikkuseid kipsikruvisid (ostetud eraldi), mille pea läbimõõt on 7–9 mm, kruvituna puitu optimaalse kruvi kokkupuutepinna sügavusega umbes 5,5 mm. Joondage avad akulaadija tagaküljel väljaulatavate kruvidega ning fikseerige need korralikult avadesse.



## Laadija puhastamine



**HOIATUS! Elektrilöögi oht. Enne laadija puhastamist eemaldage see vahelduvvooluvõrgust.** Mustuse võib laadija korpuselt eemaldada lapi või pehme metallivaba harjaga. Ärge kasutage vett ega puhastuslahuseid. Vältige vedelike sattumist tööriista sisse; ärge kastke tööriista ega sellele vedelikku.

## Akupatareid

### Olulised ohutusjuhised kõikide akude kohta

Asendusakude tellimisel märkige ära katalooginumber ja pinge. Aku ei ole ostes täielikult laetud. Enne aku ja laadija kasutamist lugege alltoodud ohutusjuhiseid. Seejärel järgige antud laadimisjuhiseid.

#### LUGEGE KÕIKI JUHISEID

- **Ärge kasutage akut plahvatusohtlikus keskkonnas, näiteks tuleohtlike vedelike, gaaside või tolmude läheduses.** Aku asetamisel laadijasse või sealt eemaldamisel võivad aarud või tolm süttida.
- **Ärge kunagi asetage akupatareid jõuga laadijasse. Ärge muutke akupatareid mitte mingil viisil, et see ühilduks laadijaga, kuna akupatarei võib puruneda, põhjustades raskeid kehavigastusi.**
- **Laadige akusid ainult DeWALTi laadijatega.**
- **ÄRGE** kastke seadet vette ega muudesse vedelikesse ja vältige pritsmeid.
- **Ärge hoidke ega kasutage tööriista ja akut kohas, kus temperatuur võib ületada 40 °C (104 °F) (näiteks suvel kuuride või metallehitiste läheduses).**
- **Ärge põletage akupatareid isegi siis, kui see on tõsiselt kahjustatud või täielikult lõpuni kasutatud.** Aku võib tules plahvatada. Liitiumioonakude põletamisel eritub mürgiseid aure ja aineid.
- **Kui aku sisu puutub nahaga kokku, siis peske seda kohta kohe neutraalse seebi ja veega.** Kui akuveidelik satub silma, siis loputage avatud silma veega 15 minutit või kuni ärritus lakkab. Meditsiiniline märkus: aku elektrolüüt koosneb vedelate orgaaniliste karbonaatide ja liitiumisoolade segust.
- **Avatud akuelementide sisu võib ärritada hingamisteid.** Minge värske õhu kätte. Sümptomite püsimisel pöörduge arsti poole.



**HOIATUS! Põletuse oht.** Akuveidelik võib sädeme või leegiga kokku puutudes olla tuleohtlik.



**HOIATUS! Ärge kunagi üritage akut mingil põhjusel avada.** Kui aku korpus on pragunenud või muul viisil kahjustunud, ärge pange akut laadijasse. Ärge löhkuge akut, ärge pillake seda maha ega kahjustage muul viisil. Ärge kasutage akut ega laadijat, mis on saanud tugeva löögi, maha kukkunud, millegi alla jäänud või muul viisil kahjustunud (näiteks naelaga läbi torgatud, haamriga löödud, peale astunud). See võib põhjustada (surmava) elektrilöögi. Kahjustunud akud tuleb tagastada teeninduskeskusesse ümbertöötlemiseks.



**HOIATUS! Tuleoht. Ärge hoidke ega kandke akupatareid nii, et metallesemed puutuvad kokku akuklemmidega.** Näiteks ärge asetage akupatareid põlle sisse, taskusse, tööriistakasti, tootekohvrise, sahtlisse vms koos lahtiste naelte, kruvide, võtmete vms esemetega.



**ETTEVAATUST! Kui te tööriista ei kasuta, asetage see stabiilsele pinnale, kus see ei saa ümber minna ega kukkuda.** Mõned suurte akudega tööriistad seisavad aku peal püsti, kuid võivad kergesti ümber minna.

## Transport



**HOIATUS! Tuleoht.** Akude transportimisega võib kaasneda tuleoht, kui akuklemmid puutuvad kogemata kokku elektrit juhtivate materjalidega. Akude transportimisel tuleb veenduda, et akuklemmid on kaitstud ja hästi isoleeritud teiste materjalidega kokkupuutumise eest, et vältida lühist.

DeWALTi akud vastavad kõigile kehtivatele tarne-eeskirjadele, mis on sätestatud tööstus- ja juriidilistes standardites, sealhulgas ÜRO ohtlike kaupade veo soovitude näidiseeskirjad, Rahvusvahelise Lennutranspordi Ühenduse (IATA) ohtlike kaupade eeskirjad, rahvusvaheline ohtlike kaupade mereveo (IMDG) eeskiri ja ohtlike veoste rahvusvahelise autoveo Euroopa kokkulepe (ADR). Liitiumioonelementid ja akud on testitud ÜRO ohtlike kaupade veo soovitude katsete ja kriteeriumide käsiraamatu punkti 38.3 järgi.

Enamikul juhtudel ei klassifitseerita DeWALTi akupatareid tarnimisel täisreguleeritud 9. kategooria ohtlikuks materjaliks. Üldiselt nõuavad 9. kategooria täisregulatsiooni kohaldamist vaid liitiumioonakud, mille nimienergia on suurem kui 100 vatt-tundi (Wh). Kõigil liitiumioonakudel on niminäitaja vatt-tundides märgitud pakendile. Lisaks ei soovita DeWALT keeruliste eeskirjade tõttu liitiumioon-akupatareide transportimiseks õhutranspordivahendit olenemata Wh-väärtusest. Tööriistu koos akudega (kombikomplekt) tohib transportida õhutranspordiga erandjuhul, kui akupatarei Wh-väärtus ei ületa 100 Wh.

Olenemata sellest, kas tarnitava kauba suhtes kohaldatakse erandit või kehtib sellele täisregulatsioon, vastutab tarnija pakendamise, sildistamise/märgistamise ja dokumentatsiooni kehtivatele nõuetele vastavuse eest.

Kasutusjuhendi selles jaos toodud teave on antud heas usus ning seda peetakse dokumendi koostamise ajahetkel õigeks. Sellegipoolest ei anta otsest ega kaudset garantiid. Ostja peab tagama, et tema tegevus on kooskõlas kehtivate eeskirjadega.

### FLEXVOLT™-i aku transportimine

DeWALTi FLEXVOLT™-i akul on kaks režiimi: **Kasutamine ja Transport.**

**Kasutamisrežiim.** Kui FLEXVOLT™-i aku on eraldi või DeWALTi 18 V seadmes, töötab see 18 V akuna. Kui FLEXVOLT™-i aku on 54 V või 108 V (kaks 54 V akut) seadmes, töötab see 54 V akuna.

**Transpordirežiim.** Kui FLEXVOLT™-i akul on kate peal, on aku transpordirežiimis. Hoidke kate transportimiseks alles.

Kui aku on transpordirežiimis, on akuelementide elektrihüendus katkestatud, mille tagajärjel on meil 3 akut, mille Wh-väärtus on

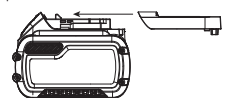



madalam võrreldes 1 akuga, mille Wh-väärtus on kõrgem. Tänu 3-le madalama Wh-väärtusega akule kohaldatakse akupatarei suhtes erandit, mille kohaselt ei kehti sellele teatud tarneregulatsioonid, mis puudutavad akude kõrgemat Wh-väärtust.

Näiteks transpordi Wh-väärtus võib olla 3 x 36 Wh, mis tähendab kolme 36 Wh akut. Kasutamise Wh-väärtus võib olla 108 Wh (ainult 1 aku).

Kasutamise ja transportimise märgistuse näidis



## Hoiutingimused

- Hoidmiseks on parim kuiv ja jahe koht, kuhu ei paista otsene päikesevalgus ning kus temperatuur ei ole liiga kõrge ega madal. Aku optimaalsete talitlusomaduste ja kasutusea tagamiseks hoidke mittekasutatavaid akusid toatemperatuuril.
- Pikemaks ajaks hoiule panekul soovitatakse aku täis laadida ning asetada see jahedasse ja kuiva ning päikesevalguse eest kaitstud kohta.

**MÄRKUS!** Akut ei tohi hoida täielikult tühjenenuna. Akut tuleb enne kasutamist laadida.

## Laadijal ja akul olevad sildid

Lisaks juhendis kasutatavatele sümbolitele võivad laadija ja aku siltidel olla järgmised sümbolid.



Enne kasutamist lugege kasutusjuhendit.



Laadimisaja leiate peatükist „*Tehnilised andmed*“.



Ärge puudutage neid elektrit juhtivate esemetega.



Ärge laadige kahjustatud akusid.



Vältige kokkupuudet veega.



Laske defektsed juhtmed kohe välja vahetada.



Laadige ainult vahemikus 4 °C kuni 40 °C.



Kasutamiseks ainult siseruumides.



Kõrvaldage akupatareid keskkonda arvestades.

LI-ION



Laadige DeWALTi akupatareid ainult heakskiidetud DeWALTi laadijatega. Kui laete DeWALTi laadijaga muid kui DeWALTi akupatareid, võivad need puruneda või põhjustada muid ohtlikke olukordi.



Akut ei tohi põletada.



KASUTAMINE (ilma transpordikatteta). Näide: Wh-väärtus 108 Wh (1 aku väärtusega 108 Wh).



TRANSPORT (integreeritud transpordikatteta). Näide: Wh-väärtus 3 x 36 Wh (kolm 36 Wh akut).

## Aku tüüp

DCN692 ja DCN695 töötavad 18-voldise akupatareiga. Kasutada võib neid akupatareid: DCB181, DCB182, DCB183, DCB183B, DCB184, DCB184B, DCB185, DCB187, DCB546, DCB547. Lisateavet leiate peatükist „*Tehnilised andmed*“.

## Pakendi sisu

Pakend sisaldab järgmist:

- Naelapüstol
- Laadija (ainult P2-mudelid)
- Akupatareid (ainult P2-mudelid)
- Kriimuvastane otsik
- Kohver (ainult P2-mudelid)
- Kasutusjuhend

**MÄRKUS!** N-mudelitel pole akut, laadijat ega kohvrit kaasas. NT-seeria mudelitel ei ole akusid ja laadijaid kaasas. B-seeria mudelitel on Bluetooth®-i akupatareid.

**MÄRKUS!** Bluetooth®-i sõnamärk ja logod on registreeritud kaubamärgid, mis kuuluvad ettevõttele Bluetooth®, SIG, Inc., ja DeWALT kasutab neid litsentsi alusel. Muud kaubamärgid ja ärinimed kuuluvad nende vastavatele omanikele.

- Veenduge, et tööriist, selle osad ega tarvikud ei ole transportimisel kahjustada saanud.
- Võtke enne kasutamist aega, et kasutusjuhend põhjalikult läbi lugeda ja endale selgeks teha.

## Tähistused tööriistal

Tööriistal on kasutatud järgmisi sümboleid:



Enne kasutamist lugege kasutusjuhendit.



Kandke kõrvade kaitset.



Kandke silmade kaitset.



Nähtav kiirgus. Ärge vaadake otse valguse suunas.



Naelte pikkus.



Naela jämedus.



Salve maht.



Naelte õige nurk.

## Kuupäevakoodi asukoht

Korpusele on trükitud kuupäevakood, mis sisaldab ka tootmisaastat.

Näide:

2017 XX XX  
Tootmisaasta

## Kirjeldus (joonis A)



**HOIATUS!** Ärge kunagi ehitage elektritööriista ega selle ühtki osa ümber. See võib lõppeda kahjustuste või kehavigastustega.

- 1 Päästik
- 2 Päästiku turvalukustus
- 3 Kontaktvabasti
- 4 Sügavuse reguleerimisketas
- 5 Tühja aku ja kinnikiilumise/seiskumise märgutuli
- 6 Seiskumise vabastushoob
- 7 Salv
- 8 Tõukuri riiv
- 9 Režiimilüliti
- 10 Pöörlev hoidik/vöökonks
- 11 Integreeritud kuuskantvõti
- 12 Akupatarei
- 13 Kriimuvastane otsik
- 14 Kiiruselüliti

## Ettenähtud otstarve

Akuga karkassinaelutid DCN692 ja DCN695 on mõeldud naelte löömiseks puitpindadesse.

Akuga karkassinaeluti DCN692 on mõeldud kasutamiseks üksiklasu ja pörkrežiimis. Üksiklasu ja pörkrežiimi jaoks mõeldud naelapüstoleid **EI TOHI** kasutada tellingutel, treppidel, redelitel või redelisarnastel konstruktsioonidel, nt roovlatidel. Erandite kohta saate teavet töökohta käsitlevatest riiklikest eeskirjadest.

Akuga karkassinaeluti DCN695 on mõeldud kasutamiseks ainult üksiklasu režiimis: tavalises või kiiremas RapidCycle režiimis. Ainult üksiklasu režiimi jaoks mõeldud naelapüstoleid **TOHIB** kasutada tellingutel, treppidel, redelitel või redelisarnastel konstruktsioonidel, nt roovlatidel.

**ÄRGE** kasutage tööriista niisketes või märgades tingimustes ega plahvatusohtlike gaaside või vedelike läheduses.

Need akuga naelapüstolid on professionaalsed elektritööriistad.

**ÄRGE** lubage lastel tööriista puutuda. Kogenematute kasutajate puhul on vajalik juhendamine.

- **Väikesed lapsed ja nõrk tervis.** See seade ei ole mõeldud ilma järelevalveta kasutamiseks väikeste laste või füüsiliselt nõrkade isikute poolt.
- Seade ei ole mõeldud kasutamiseks isikute (sealhulgas laste) poolt, kelle füüsilised, sensoorsed või vaimsed võimed on piiratud või kellel puuduvad vajalikud kogemused, teadmised ja oskused, välja arvatud juhul, kui neid juhendab nende ohutuse eest vastutav isik. Lapsi ei tohi kunagi jätta selle seadmega üksi.

## KOKKUPANEMINE JA SEADISTAMINE



**HOIATUS!** Et vähendada raskete kehavigastuste ohtu, lülitage tööriist enne seadistamist või lisaseadmete ja tarvikute paigaldamist ja eemaldamist välja ning eemaldage aku. Seadme ootamatu käivitumine võib lõppeda vigastustega.



**HOIATUS!** Kasutage ainult DeWALTi akupatareisid ja laadijaid.

## Aku paigaldamine ja eemaldamine (joonis B)

**MÄRKUS!** Veenduge, et akupatarei **12** on täis laetud.

### Akupatarei paigaldamine

1. Joondage akupatarei **12** tööriista käepidemes olevate rööbastega (joonis B).
2. Libistage see käepidemesse, kuni akupatarei asetseb kindlalt seadmes, millest annab märku klõpsatus.

### Akupatarei eemaldamine

1. Vajutage vabastusnuppu **15** ja tõmmake akupatarei kindlalt tööriista käepidemest välja.
2. Sisestage akupatarei laadijasse, nagu kirjeldatud selle kasutusjuhendi laadija osas.

## Akunäidik (joonis B)

Mõningatel DeWALTi akupatareidel on näidik, mille kolm rohelist valgusdioodi näitavad akupatarei järelejäänud laetust.

Näidiku aktiveerimiseks vajutage pikalt akunäidiku nuppu **16**. Süttivad kolm rohelist valgusdioodi, näidates järelejäänud laetuse taset. Kui aku laetuse tase jääb alla kasutuspiiri, siis näidik ei sütti ning aku tuleb uuesti täis laadida.

**MÄRKUS!** Akunäidik on vaid akupatarei järelejäänud laetuse näitaja. See ei näita tööriista funktsionaalsust ning näit varieerub sõltuvalt seadme komponentidest, temperatuurist ja kasutusalaast.

## Pöörlev hoidik/vöökonks (joonis F)

Hoidikut/vöökonksu **10** saab kergesti kinnitada ükskõik kummale küljele, et tööriist oleks käepärane nii parema- kui vasaküelistele kasutajatele.

Kui te ei soovi konksu üldse kasutada, saab selle pöörata käepideme alumise osa esi- või tagaküljele.

## Tööriista täitmine (joonis D)



**HOIATUS!** Enne kinnitustahvendi paigaldamist salve või salvest eemaldamist tuleb tööriist alati lukustada ja eemaldada aku.

- Lükake vedruga tõukuri riiv **8** salve põhja ja fikseerige see kohale.
- Valige sobiv naelariba. (Vt jaotist „**Tehnilised andmed**“.) DEWALT soovib kasutada esimeses kinnitusetapis alati DEWALTi kaubamärgiga naelu.

**! HOIATUS!** Kuna muid tarvikuid peale DEWALTi pakutavate ei ole koos selle tootega testitud, võib nende kasutamine koos käesoleva tööriistaga olla ohtlik. Kehavigastuste ohu vähendamiseks tuleb selle seadmega kasutada ainult DEWALTi soovitatud tarvikuid.

- Paigaldage naelariba salve küljel asuvasse laadimisvasse. Veenduge, et kinnitvahendid jooksevad ülaosadega naelakanalis.
- Sulgege salv, vabastades tõukuri riivi. Laske riivil ettevaatlikult ette libiseda ja fikseerige naelariba.

## Tühjalt tulistamise blokeering

Naelapüstolil on tühjalt tulistamise blokeering, mis takistab naela löömist, kui salv on peaaegu tühi. Kui salve jääb umbes 7–9 naela, rakendub tööriista tühjalt tulistamise lukustus. Naelariba paigaldamiseks vt „**Tööriista täitmine**“.

**MÄRKUS!** Kui tööriistale avaldatakse tugevat survet, on võimalik lukustus alistada. See kaitseb tööriista võimaliku kahju eest mahapillamisel.

## Sügavuse reguleerimine (joonis E)

Naelte löömise sügavust saab reguleerida sügavuse reguleerimise kettaga.

- Et nael ei tungiks väga sügavale, keerake sügavuse reguleerimisketast **4** vasakule, vastava ikooni juurde.
- Et nael tungiks sügavamale, keerake sügavuse reguleerimisketast **4** paremale, vastava ikooni juurde.

## Režiimi valimine (joonis A)

### DCN692

Üksiklasu režiimi valimiseks lükake režiimilüliti **9** ühe naelaga ikoon **1** juurde.

Kontaktvabasti režiimi (nn pörkrežiimi) valimiseks lükake režiimilüliti **9** kolme naelaga ikoon **///** juurde.

**MÄRKUS!** Pikkade naelte löömiseks vajalik maksimaalne võimsus saavutatakse üksiklasu režiimis, seega tuleb pikemate naelte puhul piirata pörkrežiimi kasutamist.

### DCN695

Tavalise üksiklasu režiimi valimiseks lükake režiimilüliti **9** nii, et nähtavale ilmub ühe noolega ikoon **4**.

Kiire üksiklasu ehk RapidCycle režiimi valimiseks lükake režiimilüliti **9** kahe noolega ikooni **44** juurde.

**MÄRKUS!** Aku eluiga on kiirrežiimis lühem kui tavalises üksiklasu režiimis. Kui hoida tööriista tavalises üksiklasu režiimis, on aku vastupidavus maksimaalne.

## Kiiruse valimine (joonis A)

Sellel naelapüstolil on kahe valikuga kiiruselüliti **14**, mis asub jalaosas.

- Lühemate naelte jaoks valige kiirus 1, seades lüliti lõpuni vasakule.
- Pikemate naelte ja rangemate tingimuste puhul valige kiirus 2, seades lüliti lõpuni paremale.

Juhul kui naelad ei lähe 1. kiirusel piisavalt sügavale, võite lülitada püstoli 2. kiirusele, millega kaasneb tugevam löögijõud.

**NB!** Alla 71 mm pikkuste naelte löömine 2. kiirusel kulutab tööriista liigselt, mille tagajärjel võib see kiiresti rikki minna.

Kiiruse seadistus	Eelis	Kasutusala	Tüüpilise naela pikkus
2	Pikemate naelte löömiseks vajalik võimsus	Naelutamise	71–90 mm
		Sõrestikud	
		Talad	
		Puitkarkassid	
1	Tööriista parem vastupidavus, aku pikem tööiga, suurem töökiirus, väiksem tagasilöökk	Põrandatööd	50–70 mm
		Plastmassist	
		Tarastamine	
		Vooderdamine	
		Lattide kinnitamine	

## KASUTAMINE

### Kasutusjuhised

**! HOIATUS!** Järgige alati ohutusjuhiseid ja asjakohaseid õigusakte.

**! HOIATUS!** Et vähendada raskete kehavigastuste ohtu, lülitage tööriist enne seadistamist või lisaseadmete ja tarvikute paigaldamist ja eemaldamist välja ning eemaldage aku. Seadme ootamatu käivitumine võib lõppeda vigastustega.

**! HOIATUS!** Kui tööriist on maha kukkunud või kahjustada saanud, kontrollige selle tööd, nagu kirjeldatud juhendi jaotises, mis käsitleb režiimi valimist. Kui tööriist ei toimi vastavalt kasutusjuhendile, lõpetage selle kasutamine ja laske seda hooldada DEWALTi volitatud teeninduses.

### Käte õige asend (joonis G)

**! HOIATUS!** Et vähendada raskete kehavigastuste ohtu, hoidke käsi **ALATI** õiges asendis, nagu joonisel näidatud.

**! HOIATUS!** Et vähendada raskete kehavigastuste ohtu, hoidke seadet **ALATI** kindlalt ja olge valmis ootamatusteks.

Käte õige asendi korral on üks käsi põhikäepidemel **18**, nagu joonisel näidatud.

### Tööriista ettevalmistamine (joonis A)

- Eemaldage aku **12** ja veenduge, et tööriist on lukustatud.
- Eemaldage kõik naelad salvest **7**.
- Veenduge, et kontaktvabasti **3** saab vabalt liikuda.
- Pange naelad uuesti salve.
- Paigaldage akupatari.



**HOIATUS!** Ärge kasutage tööriista, kui kontaktvabasti või naelatookur ei saa vabalt liikuda.



**NB! ÄRGE** pihustage ega kandke muul viisil määrdeid või puhastuslahuseid tööriista sisse. See võib mõjutada märkimisväärselt tööriista eluiga ja tööd.

## Tööriista sissetöötamine

Arvestage, et see tööriist vajab enne täisvõimsuse saavutamist sissetöötamise aega, kuna mõned osad peavad kokku sobituma või haakuma. Võib juhtuda, et tööriist ei löö pikki naelu selle aja jooksul ühtlaselt õigele sügavusele.

Pärast 500 kuni 1000 naela löömist peaks tööriist olema sisse töötatud ja töötama täisvõimsusel.

## Tööriista käivitamine (joonis A)

Tööriista saab kasutada kahes režiimis:

### Üksiklasu režiim

Üksiklasu režiim on mõeldud kasutamiseks siis, kui naelu paigaldatakse aeglaselt, hoolikalt ja täpselt. Samuti pakub see maksimaalset võimsust pikimate naelte tulistamiseks.

1. Valige režiimilülitiga **9** üksiklasu režiim või .
2. Vabastage päästiku turvalukustus **2**.
3. Suruge kontaktvabasti **3** tööpinna vastu.
4. Vajutage tööriista käivitamiseks päästiklülitit **1**.
5. Vabastage päästik ja tõstke naelapüstol tööpinna peale üles.
6. Korra punkte 3–5 järgmise naela tulistamiseks.

### Kontaktvabasti režiim

#### DCN692

Kontaktvabasti režiimi (nn pörkrežiim) kasutatakse kiireks naelte tulistamiseks tasasele, püsivale pinnale ja tüüpiliselt on see tõhusaim lahendus lühikeste naelte tulistamiseks.

1. Valige režiimilülitiga **9** pörkrežiim .
2. Vabastage päästiku turvalukustus **2**.
3. Ühe naela tulistamiseks kasutage tööriista nii, nagu kirjeldatud üksiklasu režiimi puhul:
  - a. Suruge kontaktvabasti **3** tööpinna vastu.
  - b. Vajutage tööriista käivitamiseks päästiklülitit **1**. Iga päästikuvajutusega, mille puhul on kontaktvabasti tööpinna vastu surutud, lüüakse sisse üks nael.
4. Mitme naela sisselöömiseks hoidke päästiklülitit **1** all ja seejärel suruge lihtsalt kontaktvabasti **3** mitu korda järjest tööpinna vastu.



**HOIATUS!** Ärge hoidke päästikut all, kui tööriista ei kasutata. Kui te tööriista ei kasuta, hoidke päästiku turvalukustust **2** lukustatud asendis, et vältida ootamatut naela tulistamist.

5. Üksiklasu ja pörkrežiimi vahetamisel võib olla vaja reguleerida töö sügavust. Juhised leiata jaotisest „Löögisügavuse reguleerimine“.

### Kiirrežiim

#### DCN695

RapidCycle-režiim sobib ideaalselt siis, kui tulistatakse palju naelu järjest ja on vaja kiiremini edasi liikuda. Tööriist töötab

endiselt täielikus üksiklasu režiimis, kuid kohe pärast tulistamist valmistub mootor järgmise naela löömiseks, et vajaliku kiiruse saavutamiseks kuluks võimalikult vähe aega.

1. Valige režiimilülitiga **9** kiirrežiim .
2. Vabastage päästiku turvalukustus **2**.
3. Ühe naela tulistamiseks kasutage tööriista nii, nagu kirjeldatud üksiklasu režiimi puhul:
  - a. Suruge kontaktvabasti **3** detaili vastu.
  - b. Vajutage tööriista käivitamiseks päästiklülitit **1**. (Pärast naela löömist on kuulda mootori kiirendamist.)
4. Mitme naela löömiseks korra punktis 3 toodud juhiseid. Kui te ei tulista naela 2 sekundi jooksul pärast eelmist, siis lülitub mootor tühikäigule.

## Päästiku lukustuse kasutamine (joonis C)

Kõigil DEWALTi naelapüstolitel on päästiku lukustus **2**, mis paremale lükatuna, nagu näidatud joonisel C, takistab naelte tulistamist, lukustades päästiku ja suunates toite mootorile.

Kui vajutada päästiku lukustus vasakule, töötab tööriist täisvõimsusel. Päästiku lukustus peab olema alati rakendatud, kui tehakse mis tahes seadistusi või kui tööriist ei ole otseses kasutuses.

## Kriimuvastane otsik (joonis A)

Selle tööriista kasutamisel materjalidel, mida te ei soovi kriimustada, näiteks puitvooderdis, kasutage kontaktvabasti **3** peal plastist kriimuvastast otsikut **13**.

**MÄRKUS!** Maksimaalse löögisügavuse saavutamiseks, eriti pikkade naelte puhul, tuleb kriimuvastane kate eemaldada.

## LED-näidik (joonis A)

Teie naelapüstolil on kaks LED-märgutuli **5**, mis asetsevad tööriista tagaküljel vahetult tagumise katte all. Täiendavaid juhiseid vt ka **probleemide lahendamise juhendist**.

		<b>AKU TÜHI</b> Asendage aku laetud akuga.
		<b>AKU TULINE</b> Laske akul jahtuda või asendage see jaheda akuga.
		<b>UMMISTUS/SEISAK</b> Vabastamiseks keerake seisaku vabastushooba. Vt „Seisaku vabastamine“.
		<b>TÖÖRIIST TULINE</b> Laske tööriistal maha jahtuda, enne kui seda edasi kasutate.
		<b>TÕRGE</b> Lähtestage tööriist, eemaldades aku ja paigaldades selle uuesti või lülitades päästiku lukustus sisse-välja. Kui tõrkekood ei kao, viige tööriist DEWALTi volitatud teenindusse.

## Seisaku vabastus (joonised A ja C)

Kui naelapüstolit kasutatakse raskemaks tööks, mille puhul kulub kogu mootori energia naela löömiseks, võib see seisaku. Löögitera tsükkel ei jõua lõpule ja kinnikiilumise/seisaku märgutuli **5** hakkab vilkuma. Mehhanismi vabastamiseks pöörake seisaku vabastushooba **6**. Kui löögitera ei siirdu automaatselt lähteasendisse, järgige **kinnikiilunud naela eemaldamise juhiseid**. Kui seade jätkuvalt seisub, kontrollige režiimi valikut, materjali ja kinnitusvahendi pikkust, et see vastaks tööriista jõudlusele.

Pideva seisukumise korral kontrollige kiiruse valikut. Sõltuvalt rakendusest võib vajalik olla erinev kiiruse seadistus.

## Kinnikiilunud naela eemaldamine (joonised A ja C)

Kui nael ninaosas kinni kiilub, hakkab vilkuma kinnikiilumise/seisaku märgutuli **5**.

**MÄRKUS!** Ummistus võib tekkida ninakanalisse koguneva prahi tõttu. Kui märkate tööriista jõudluses mingeid muutusi, tuleb kohe kontrollida ja eemaldada kogu praht, nagu allpool kirjeldatud.

1. Eemaldage akupatarei tööriistast ja aktiveerige päästiku turvalukustus **2**.
2. Lükake vedruga tõukuri riiv **8** salve põhja, fikseerige see kohale ja eemaldage naelariba.
3. Avage komplekti kuuluva kuuskantvõtme **11** abil kaks kuuskantpolti **17** salve ülaosas.
4. Keerake salv **7** ette.
5. Eemaldage kinnikiilunud nael, kasutades vajadusel tange. Vajadusel eemaldage naelakanalist kogu praht.
6. Kui löögitera on alumises asendis, pöörake seisaku vabastushooba **6** naelapüstoli ülaosas.

**MÄRKUS!** Kui löögitera ei pöördu pärast seisaku vabastushoova pööramist lähteasendisse, võib juhtuda, et peate tera käsitsi lähtestama, kasutades pikka kruvikeerajat.

7. Keerake salv tagasi tööriista ninaosa alla ja kinnitage kuuskantpoldid **17**.
8. Paigaldage uuesti akupatarei.  
**MÄRKUS!** Tööriist blokeerub ning ei lähe algasendisse enne, kui akupatarei eemaldatakse ja uuesti tagasi pannakse.
9. Pange naelad salve tagasi (vt „**Tööriista täitmine**“).
10. Vabastage tõukuri riiv **8**.
11. Kui olete valmis naelte löömist jätkama, vabastage päästiku turvalukustus **2**.

Kui naelad jäävad tihti ninaosasse kinni, viige tööriist probleemi lahendamiseks DeWALTi volitatud teenindusse.

## HOOLDUS

Teie DeWALTi elektritööriist on mõeldud pikaajaliseks kasutamiseks ja selle hooldustarve on minimaalne. Et tööriist teid pikka aega korralikult teeniks, tuleb seda nõuetekohaselt hooldada ja korrapäraselt puhastada.



**HOIATUS!** Et vähendada raskete kehavigastuste ohtu, lülitage tööriist enne seadistamist või lisaseadmete ja tarvikute paigaldamist ja eemaldamist välja ning eemaldage aku. Seadme ootamatu käivitumine võib lõppeda vigastustega.

Laadija ja akupatarei ei vaja hooldust.



## Määrimine

Teie elektritööriist ei vaja lisamäärimist.



**NB! ÄRGE** pihustage ega kandke muul viisil määrdeid või puhastuslahuseid tööriista sisse. See võib mõjutada märkimisväärselt tööriista eluiga ja tööd.



## Puhastamine



**HOIATUS!** Mustuse kogunemisel ventilatsiooniavadesse ja nende ümber eemaldage mustus ja tolm põhikorpuselt kuiva suruõhu abil. Kandke selle töö tegemisel nõuetekohaseid kaitseprille ja tolmu maski.



**HOIATUS!** Ärge kunagi kasutage tööriista mittemetallist osade puhastamiseks lahusteid ega muid kemikaale. Need kemikaalid võivad nimetatud osade materjale nõrgendada. Kasutage ainult vee ja neutraalse seebiga niisutatud lappi. Vältige vedelike sattumist tööriista sisse; ärge kastke tööriista ega selle osi vedelikku.

## Valikulised lisatarvikud



**HOIATUS!** Kuna muid tarvikuid peale DeWALTi pakutavate ei ole koos selle tootega testitud, võib nende kasutamine koos käesoleva tööriistaga olla ohtlik. Kehavigastuste ohtu vähendamiseks tuleb selle seadmega kasutada ainult DeWALTi soovitatud tarvikuid.

Sobilike tarvikute kohta küsige teavet müüjalt.

## DCN6901 – tagasitõmbevedru vahetuskomplekt (joonised H–L)

Aja jooksul löögitera tagasitõmbevedrud kuluvad ja lõpuks vajavad asendamist. Vedrud vahetamise vajadusest annab märku see, kui löögitera ei pöördu pärast iga lasku tagasi lähteasendisse. Kontrollimiseks avage salv, nagu kirjeldatud jaotises „**Kinnikiilunud naela eemaldamine**“. Kui vedrud on kulunud, saab löögimehhanismi naelakanalis väga väikese takistusega ette- ja tahapoole liigutada.

Tänu tööriista konstruktsioonile saab tagasitõmbevedru kohapeal hõlpsasti vahetada vähem kui 5 minutiga, kasutades lisatarvikut DCN6901-XJ.



**HOIATUS!** Enda turvalisuse huvides lugege kasutusjuhend enne tarvikute kasutamist läbi. Kui jätate neile tähelepanu pööramata, võib selle tagajärjeks olla isiklikud vigastused või tööriista ja tarvikute rasked kahjustused. Tööriista hooldades tuleb kasutada ainult originaalvaruosi.

**NB!** Joonisel on kujutatud kõik vedrude vahetuskomplekti mehaanilised osad, et nende olemasolu oleks lihtsam kontrollida. Komplektis on ka pakk Loctite'i liimi, mida kasutatakse etapis 9. Vt joonist L.

**Purunenud tagasitõmbevedru vahetamine:**

**MÄRKUS!** Vedrud tuleb välja vahetada paaris, kasutades ainult õigeid DEWALTi tarvikutele mõeldud varuvedrude komplekti.

1. Avage komplekti kuuluva kruvikeeraja **11** abil kaks kruvi **19** seadme kummalgi küljel. Vt joonist H.
2. Eemaldage tagasitõmbesüsteem **20** seadmest. Vt joonist I.
3. Lükake vedrurööpa klamber **21** vedrurööpast **22** välja. Vt joonist J.
4. Eemaldage keerates vedru pörkeraud **23** ning seejärel eemaldage seib **24** ja tagasitõmbevedru **25**. Vt joonist J.
5. Paigaldage uus tagasitõmbevedru ja seib vedrurööpassse **22**. Surudes vedru ja seibi rööpa otsa lähedal kokku, keerake uue vedru pörkerauda, kuni see möödub vedrurööpa soone klambrist.
6. Kinnitage kindlalt uus vedrurööpa klamber ja asetage pörkeraud vastu klambrit.
7. Korrake toiminguid 3–6 teise vedruga.

**MÄRKUS!** Kontrollige profiili tagasipöördumist, lükates profiili mööda vedrurööbast üles ja lastes selle lahti. See peaks vedrude jõul tagasi pöörduma.

8. Lükake tagasitõmbesüsteem **20** tagasi seadmesse. Vt joonist K. Enne tagasitõmbesüsteemi kruvimist tagasi seadme külge tuleb kindlasti testida profiili ja hooratta joondust. Selleks tuleb ühendada aku ning suruda seadme ninaosas vastu pinki või kõva pinda ja seejärel vabastada. See paneb mootori pöörlema.

**MÄRKUS!** Kui profiil ja hooratas on õigesti joondatud, kuulete, kuidas mootor lülitub täiskiiruses tühikäigule. Kui profiil ja hooratas ei ole õigesti joondatud, ei pruugi mootor käivituda ja võib aeglustada tavapärasest palju kiiremini, millega kaasneb vali krigin. Sellisel juhul eemaldage ja lähtestage tagasitõmbesüsteem.

9. Lülitage tagasitõmbesüsteem on õigesti kohale asetatud, avage komplekti kuuluv Loctite®-i\* kotike, kandke kahe kruvi **19** keermele veidi liimi, keerake kruvid võtme abil uuesti kinni ja pingutage kindlalt. Vt joonist L.



**HOIATUS!** Alati tuleb veenduda, et tööriist töötab nõuetekohaselt, tulistades prooviks lühikesi naelu pehmesse puitu. Kui tööriist ei tööta nõuetekohaselt, pöörduge viivitamata lähimasse DEWALTi volitatud teenindusse.



**HOIATUS!** LOCTITE®-I KOTIKESE SISU VÕIB ÄRRITADA SILMI, NAHKA JA HINGAMISTEID. AVAMISEL KASUTADA ÄRA KOGU SISU. Vältida aurude sissehingamist. Vältida silma, nahale või rõivastele sattumist. Kasutada ainult hästi ventileeritavas kohas. Hoidke seadet lastele kättesaamatus kohas.

**ESMAABI:** Sisaldab polüglükoolidimetakrülaati, polüglükoololeaat-propüleenglükooli, titaandioksiidi ja kumeenhüdroperoksiidi. Allaneelamise korral võtta viivitamata ühendust mürgistusteabekeskuse või arstiga. Mitte esile kutsuda oksendamist. Sissehingamise korral viia inimene värske õhu kätte. Silma sattumisel loputada 15 minuti jooksul veega. Pöörduda arsti poole. Nahale sattumisel loputada hoolikalt veega. Rõivastele sattumisel eemaldada rõivad.

\* Loctite® on ettevõtte Henkel Corp registreeritud kaubamärk.

**Keskonnakaitse**

Jäätmete sortimine. Selle sümboliga märgistatud tooteid ja akusid ei tohi kõrvaldada koos olmejäätmetega.

Seadmed ja akud sisaldavad aineid, mida saab eemaldada ja taaskasutada, et vähendada toorainepuudust. Elektriseadmed ja akud tuleb ringlusse võtta vastavalt kohalikele eeskirjadele. Lisateavet leiate aadressilt [www.2helpU.com](http://www.2helpU.com).

**Laetav akupatarei**

See pika tööeaaga aku tuleb välja vahetada, kui see ei anna enam piisavalt voolu töödel, mis varem käisid kergelt. Aku kasutusea lõpus tuleb see kõrvaldada keskkonnanõudeid arvestades.

- Laske akul täielikult tühjeneda, seejärel eemaldage see tööriista küljelt.
- Liitiumioonelemendid on taaskasutatavad. Viige need edasimüüjale või kohalikku jäätmejaama. Kogutud akud taaskasutatakse või kõrvaldatakse nõuetekohaselt.

## PROBLEEMIDE LAHENDAMISE JUHEND

PALJUSID LEVINUD PROBLEEME SAAB HÕLPSASTI LAHENDADA, JUHINDUDES ALLJÄRGENEVAST TABELIST.

Raskemate või püsivate probleemide korral pöörduge lähimasse DEWALTi volitatud hooldusesindusse või võtke ühendust DEWALTi kohaliku kontoriga käesolevas juhendis toodud aadressil.



**HOIATUS!** Et vältida raskete kehavigastuste ohtu, tuleb tööriist enne parandustöid ALATI lukustada ja eemaldada aku.

PROBLEEM	PÕHJUS	LAHENDUS
Mootor ei tööta, kui päästik on alla vajutatud.	Päästiku lukk on lukustatud asendis.	Avage päästiku lukk.
	Tööriist kiilub kinni, blokeerides mootori pöörlemise.	Mehhanismi vabastamiseks pöörake seisaku vabastushooba. Kui löögitera ei pöördu tagasi, eemaldage aku ja suruge löögitera käsitsi tagasi lähteasendisse.
	Tööriist on üksiklasu režiimis.	Enne naela löömist või ümberlülitust pörkrežiimile vajutage esmalt kontaktvabastit (ainult DCN692).
	Tööriista sisemine elektroonika tuleb lähtestada.	Eemaldage aku, oodake 3 sekundit ja paigaldage uuesti tagasi.
	Mootor jääb 5 sekundi pärast seisma.	Normaalne töö, vabastage päästik ja vajutage uuesti.
	Klemmid on määrdunud või kahjustatud.	Pöörduge DEWALTi volitatud hooldusesindusse.
	Sisemine elektroonika on kahjustatud.	Pöörduge DEWALTi volitatud hooldusesindusse.
	Kahjustatud päästik.	Pöörduge DEWALTi volitatud hooldusesindusse.
	Aku on tuline.	Laske akul jahtuda või asendage see jaheda akuga.
Tööriist on tuline.	Laske tööriistal maha jahtuda, enne kui seda edasi kasutate.	
Mootor ei tööta, kui kontaktvabasti on alla vajutatud.	Päästiku lukk on lukustatud asendis.	Avage päästiku lukk.
	Kuna tühjalt tulistamise blokeering on rakendatud, ei saa kontaktvabasti vabalt liikuda.	Pange salve naelu juurde.
	Tööriist kiilub kinni, blokeerides mootori pöörlemise.	Mehhanismi vabastamiseks pöörake seisaku vabastushooba. Kui löögitera ei pöördu tagasi, eemaldage aku ja suruge löögitera käsitsi tagasi lähteasendisse.
	Kontaktvabasti on paindunud.	Pöörduge DEWALTi volitatud hooldusesindusse.
	Mootor jääb 5 sekundi pärast seisma.	Normaalne töö, vabastage kontaktvabasti ja vajutage uuesti.
	Klemmid on määrdunud või kahjustatud.	Pöörduge DEWALTi volitatud hooldusesindusse.
	Sisemine elektroonika on kahjustatud.	Pöörduge DEWALTi volitatud hooldusesindusse.
	Kahjustatud päästik.	Pöörduge DEWALTi volitatud hooldusesindusse.
	Aku on tuline.	Laske akul jahtuda või asendage see jaheda akuga.
Tööriist on tuline.	Laske tööriistal maha jahtuda, enne kui seda edasi kasutate.	
Tööriist ei käivitu (mootor töötab, aga ei tulista).	Kuna tühjalt tulistamise blokeering on rakendatud, ei saa kontaktvabasti vabalt liikuda.	Pange salve naelu.
	Aku on tühi või kahjustatud.	Kontrollige laadimisolekut, kui aku seda näitab. Laadige akut või vahetage see vajadusel välja.
	Nael on kinni kiilunud või löögitera pole pöördunud tagasi lähteasendisse.	Eemaldage aku ja kinnikiilunud nael, kasutage seisaku vabastushooba (vajadusel suruge löögitera käsitsi üles) ja pange aku tagasi.
	Kahjustatud löögi-/tagasitõmbemehhanism.	Vahetage löögi-/tagasitõmbemehhanism. Pöörduge DEWALTi volitatud hooldusesindusse.
	Sisemine mehhanism on kinni kiilunud.	Pöörduge DEWALTi volitatud hooldusesindusse.
	Sisemine elektroonika on kahjustatud.	Pöörduge DEWALTi volitatud hooldusesindusse.
Mootor käivitub, kuid müriseb valjult.	Nael on kinni kiilunud ja löögitera on takerdunud alumisse asendisse.	Kasutage seisaku vabastushooba, eemaldage kinnikiilunud naelad ja vajadusel lähtestage löögitera käsitsi.
	Kahjustatud löögi-/tagasitõmbemehhanism.	Vahetage löögi-/tagasitõmbemehhanism. Pöörduge DEWALTi volitatud hooldusesindusse.

**EESTI KEEL**

PROBLEEM	PÕHJUS	LAHENDUS
Löögitera kiilib jätkuvalt alumises asendis kinni.	Nael on kinni kiilunud ja löögitera on takerdunud alumisse asendisse.	Kasutage seisaku vabastushooba, eemaldage kinnikiilunud naelad ja vajadusel lähtestage löögimehhanism käsitsi.
	Kahjustatud löögi-/tagasitõmbemehhanism.	Vahetage löögi-/tagasitõmbemehhanism. Pöörduge DEWALTi volitatud hooldusesindusse.
	Materjal ja kinnitusvahendi pikkus.	Kui seade jätkuvalt seiskub (tekitades vajaduse pöörata seisaku vabastushooba), valige materjali jaoks sobiva pikkusega kinnitusvahend, et see vastaks tööriista jõudlusele.
	Ninaosas on prügi.	Puhastage ninaosa ja veenduge, et rajale ei ole jäänud purunenud naelte tükke.
	Tööriist korralikult sisse töötamata.	Uute tööriistade sissetöötamiseks kulub 500–1000 naela. Kui naelad ei lähe korralikult sisse, kasutage esialgu lühemaid naelu.
	Vale kiiruse kasutamine.	Kui üritate lüüa pikemaid spiraalnaelu pehmesse puitu või lüüa spiraalnaelu 1. kiirusega kõvasse materjali, valige 2. kiirusetase.
Tööriist töötab, aga ei löö kinnitusvahendeid täielikult sisse.	Sügavuse seadistus on liiga väike.	Keerake sügavuse regulaator suuremale sügavusele.
	Tööriist ei ole piisavalt tugevalt detaili vastu surutud.	Suruge tööriist piisava jõuga tihedalt töödetaali vastu. Vt kasutusjuhendit.
	Pikkade naeltega on valitud pörkrežiim (ainult DCN692).	Valige üksiklasu režiim.
	Materjal ja kinnitusvahendi pikkus.	Kui seade jätkuvalt seiskub (tekitades vajaduse pöörata seisaku vabastushooba), valige materjali jaoks sobiva pikkusega kinnitusvahend, et see vastaks tööriista jõudlusele.
	Löögitera otsik on kahjustunud või kulunud.	Vahetage löögi-/tagasitõmbemehhanism. Pöörduge DEWALTi volitatud hooldusesindusse.
	Tööriista kasutatakse kriimuvastase otsikuga.	Eemaldage kriimuvastane otsik.
	Käivitusmehhanism on kahjustatud.	Pöörduge DEWALTi volitatud hooldusesindusse.
	Tööriist korralikult sisse töötamata.	Uute tööriistade sissetöötamiseks kulub 500–1000 naela. Kui naelad ei lähe korralikult sisse, kasutage esialgu lühemaid naelu.
	Vale kiiruse kasutamine.	Kui üritate lüüa pikemaid spiraalnaelu pehmesse puitu või lüüa spiraalnaelu 1. kiirusega kõvasse materjali, valige 2. kiirusetase.
Tööriist töötab, aga kinnitusvahendit ei tullistata.	Salves pole naelu.	Pange salve naelu.
	Vales mõodus või nurganaelad.	Kasutage ainult soovitatud naelu. Vt jaotist „ <b>Tehnilised andmed</b> “.
	Ninaosas on prügi.	Puhastage ninaosa ja veenduge, et rajale ei ole jäänud purunenud naelte tükke.
	Salves on prügi.	Puhastage salv.
	Salv on kulunud.	Vahetage salv välja. Pöörduge DEWALTi volitatud hooldusesindusse.
	Löögitera kahjustatud või kulunud.	Vahetage löögitera välja. Pöörduge DEWALTi volitatud hooldusesindusse.
	Tõukuri vedru kahjustatud.	Vahetage vedru välja; pöörduge DEWALTi volitatud hooldusesindusse.



PROBLEEM	PÕHJUS	LAHENDUS
Nael kinni kiilunud.	Vales mõõdus või nurganaelad.	Kasutage ainult soovitatud naelu. Vt jaotist „ <i>Tehnilised andmed</i> “.
	Salve kruvid on pärast kontrollimist või eelmise ummistuse kõrvaldamist kinnitamata.	Pingutage salve kuuskantpolte komplekti kuuluva mutrivõtmega.
	Löögitera kahjustatud või kulunud.	Vahetage löögitera välja. Pöörduge DEWALTi volitatud hooldusesindusse.
	Materjal ja kinnitusvahendi pikkus.	Kui seade jätkuvalt seiskub (tekitades vajaduse pöörata seisaku vabastushooba), valige materjali jaoks sobiva pikkusega kinnitusvahend, et see vastaks tööriista jõudlusele.
	Ninaosa on prügi.	Puhastage ninaosa ja veenduge, et rajale ei ole jäänud purunenud naelte tükke.
	Salv on kulunud.	Vahetage salv välja. Pöörduge DEWALTi volitatud hooldusesindusse.
	Tõukuri vedru kahjustatud.	Vahetage vedru välja. Pöörduge DEWALTi volitatud hooldusesindusse.
	Kuna salv on jäänud ainult 7–9 naela, rakendub tühjalt tulistamise blokeering, kuid kasutaja surub kontaktvabastit liiga tugevalt, alistades blokeeringu.	Tühjalt tulistamise blokeeringu vabastamiseks pange salv naelu juurde.
	Tööriist korralikult sisse töötamata.	Uute tööriistade sissetöötamiseks kulub 500–1000 naela. Kui naelad ei lähe korralikult sisse, kasutage esialgu lühemaid naelu.
Vale kiiruse kasutamine.	Kui üritate lüüa pikemaid spiraalnaelu pehmesse puitu või lüüa spiraalnaelu 1. kiirusega kõvasse materjali, valige 2. kiirusetase.	

# 18 V XR LIČIO JONŲ BELAIDĖ VINIAKALĖ

## DCN692, DCN695

### Sveikiname!

Jūs pasirinkote „DEWALT“ įrankį. Ilgametė patirtis, kruopštus gaminių tobulinimas ir naujovių diegimas leido „DEWALT“ tapti vienu iš patikimiausių profesionalams skirtų įrankių naudotojų partnerių.

### Techniniai duomenys

		DCN692	DCN695
Įtampa	$V_{NS}$	18	18
Tipas		2/12	2/12
Sužadinimo režimas		Nuoseklusis / stuktelėjimo	Sparčiojo ciklo nuoseklusis / nuoseklusis
Dėtuvės kampas		33°	33°
Tvirtinimo detalės			
Ilgis	mm	50–90	50–90
Koto skersmuo	mm	2,8–3,3	2,8–3,3
Kampas		30–34°	30–34°
galvutės geometrija		su išpjova arba apvali paslinkta	su išpjova arba apvali paslinkta
gretinimo tipas		popierius arba privirinta viela	popierius arba privirinta viela
Svoris (be akumulatoriaus)	kg	3,63	3,63
Šūvio energija	J	105	105
Bendrosios triukšmo ir vibracijos vertės (trიაšio vektoriaus suma) pagal EN 60745-2-16			
$L_{PA}$ (garso slėgis)	dB(A)	82	83
$L_{WA}$ (garso galia)	dB(A)	93	94
$K_{WA}$ (nustatyto garso lygio paklaida)	dB(A)	3	3
Vibracijos emisijos dydis $a_{h1}$ =	$m/s^2$	2,5	2,5/3,3
Paklaida K =	$m/s^2$	1,5	1,5

Čia nurodyta keliama vibracija išmatuota atsižvelgiant į standartinį bandymo metodą, pateiktą EN60745, todėl ją galima naudoti įrankiams tarpusavyje palyginti. Be to, ją taip pat galima naudoti preliminariam vibracijos poveikiui įvertinti.



**ĮSPĖJIMAS!** Deklaruotoji vibracija kyla naudojant įrankį pagrindiniams numatytiems darbams atlikti. Tačiau, jei šiuo įrankiu atliekami kiti darbai, naudojami kiti priedai arba priedai prastai prižiūrimi, vibracijos emisija gali skirtis. Dėl to gali labai padidėti vibracijos poveikis per visą darbo laiką.

Vertinant vibracijos poveikio lygį per tam tikrą darbo laikotarpį, reikia atsižvelgti ir į laiką, kai įrankis išjungtas arba kai jis veikia, bet juo faktiškai neatliekama jokie darbu. Dėl to gali gerokai sumažėti poveikis per visą darbo laiką.

Imkitės papildomų saugos priemonių, kad apsisaugotumėte nuo vibracijos poveikio, pvz.: tinkamai prižiūrėkite įrankį ir jo priedus, laikykite rankas šiltai, planuokite darbą.

Akumulatoriai				Įkrovikliai / įkrovimo trukmė (minutėmis)					
Kat. Nr.	V (NS)	Ah	Svoris (kg)	DCB107	DCB113	DCB115	DCB118	DCB132	DCB119
DCB546	18/54	6,0/2,0	1,05	270	140	90	60	90	X
DCB547	18/54	9,0/3,0	1,25	420	220	140	85	140	X
DCB181	18	1,5	0,35	70	35	22	22	22	45
DCB182	18	4,0	0,61	185	100	60	60	60	120
DCB183/B	18	2,0	0,40	90	50	30	30	30	60
DCB184/B	18	5,0	0,62	240	120	75	75	75	150
DCB185	18	1,3	0,35	60	30	22	22	22	X
DCB187	18	3,0	0,48	140	70	45	45	45	90

## EB atitikties deklaracija

### Mašinų direktyva



### 18 V XR ličio jonų belaidė viniakalė DCN692, DCN695

„DEWALT“ pareiškia, kad **Techninių duomenų** skyriuje aprašyti gaminiai yra sukurti laikantis toliau nurodytų reikalavimų ir standartų:

2006/42/EB, EN60745-1:2009+A11:2010, EN60745-2-16:2010.

Šie gaminiai taip pat atitinka direktyvas 2014/30/ES ir 2011/65/ES. Dėl papildomos informacijos prašome kreiptis į „DEWALT“ toliau nurodytu adresu arba žiūrėkite į vadovo pabaigoje pateiktą informaciją.

Toliau pasirašęs asmuo yra atsakingas už techninės bylos sukūrimą ir pateikia šią deklaraciją „DEWALT“ vardu.

Markus Rompel

Technikos direktorius

„DEWALT“, Richard-Klinger-Straße 11,  
D-65510, Idstein, Germany (Vokietija)  
2017-09-26



**ĮSPĖJIMAS!** Norėdami sumažinti susižeidimo pavojų, perskaitykite šį vadovą.

### Apibrėžtys: saugos rekomendacijos

Toliau pateiktos apibrėžtys apibūdina kiekvieno signalinio žodelio griežtumą. Perskaitykite vadovą ir atkreipkite dėmesį į šiuos simbolius.



**PAVOJUS!** Nurodo tiesioginę pavojingą situaciją, kurios neišvengus **bus sunkiai ar net mirtinai susižalota**.



**ĮSPĖJIMAS!** Nurodo potencialiai pavojingą situaciją, kurios neišvengus **galima sunkiai ar net mirtinai susižaloti**.



**ATSARGIAI!** Nurodo potencialią pavojingą situaciją, kurios neišvengus **galima nesunkiai arba vidutiniškai susižaloti**.

**PASTABA.** Nurodo su susižalojimu nesusijusią situaciją, kurios neišvengus **galima apgadinti turtą**.



Reiškia elektros smūgio pavojų.



Reiškia gaisro pavojų.

### Bendrieji įspėjimai dėl elektrinio įrankio saugos



**ĮSPĖJIMAS! Perskaitykite visus saugos įspėjimus ir nurodymus.** Jei bus nesilaikoma toliau pateiktų įspėjimų ir nurodymų, gali kilti elektros smūgio, gaisro ir (arba) sunkaus sužeidimo pavojus.

## IŠSAUGOKITE VISUS ĮSPĖJIMUS IR NURODYMUS ATEIČIAI

Sąvoka „elektrinis įrankis“ pateiktuose įspėjimuose reiškia į maitinimo tinklą jungiamą (laidinį) elektrinį įrankį arba akumuliatoriaus maitinamą (belaidį) elektrinį įrankį.

### 1) Darbo vietos sauga

- Pasirūpinkite, kad darbo vieta būtų švari ir gerai apšviesta.** Užgriozdintos ir tamsios vietos dažnai tampa nelaimingų atsitikimų priežastimi.
- Nenaudokite elektrinių įrankių aplinkoje, kur gali kilti sprogimas, pvz., kur yra liepsniųjų kibirčių, dujų arba dulkių.** Elektriniai įrankiai sukelia kibirkštis, nuo kurių gali užsidegti dulks arba garai.
- Dirbdami su elektriniu įrankiu, neileiskite artyn vaikų ir pašalinių asmenų.** Jie gali blaškyti dėmesį ir dėl to galite nesuvaldyti įrankio.

### 2) Elektros sauga

- Elektrinio įrankio kištukas privalo atitikti lizdą. Niekada niekaip nemodifikuokite kištuko. Su įžemintais elektriniais įrankiais niekada nenaudokite jokių kištukų adapterių.** Nemodifikuoti, originalūs kištukai ir juos atitinkantys elektros lizdai sumažins elektros smūgio pavojų.
- Venkite sąlyčio su įžemintais paviršiais, pvz., vamzdžiais, radiatoriais, viryklėmis ir šaldytuvais.** Kai kūnas įžemintas, didėja elektros smūgio pavojus.
- Saugokite elektrinius įrankius nuo lietaus ir drėgmės.** Į elektrinį įrankį patekus vandens, didėja elektros smūgio pavojus.
- Saugokite kabelį. Niekada neneškite elektrinio įrankio už kabelio, taip pat netraukite už kabelio kištuko iš lizdo. Saugokite kabelį nuo karščio, alyvos, aštrių kraštų arba judančių dalių.** Pažeisti arba susinarpioję kabeliai didina elektros smūgio pavojų.
- Dirbdami su elektriniais įrankiais lauke, naudokite tam pritaikytą ilginimo kabelį.** Naudojant darbui lauke tinkamą kabelį, sumažėja elektros smūgio pavojus.
- Jei elektrinį įrankį neišvengiamai reikia naudoti drėgnoje aplinkoje, naudokite energijos šaltinį, apsaugotą liekamosios elektros srovės prietaisu (RCD).** Naudojant RCD, mažėja elektros smūgio pavojus.

### 3) Asmens sauga

- Naudodami elektrinį įrankį, būkite budrūs, stebėkite savo veiksmus ir vadovaukitės sveiku protu. Nenaudokite elektrinio įrankio pavargę arba apsvaigę nuo narkotikų, alkoholio ar vaistų.** Akimirklą nukreipus dėmesį, dirbant su elektriniais įrankiais galima sunkiai susižaloti.
- Naudokite asmenines apsaugos priemones. Visada naudokite akių apsaugos priemones. Apsauginės priemonės, pvz., dulkių kaukė, apsauginiai batai neslidžiais padais, šalmas ar ausų apsaugai, naudojamos atitinkamomis sąlygomis, mažina susižeidimo pavojų.**

- c) **Būkite atsargūs, kad netyčia neįjungtumėte įrankio. Prieš prijungdami įrankį prie maitinimo tinklo ir (arba) įdėdami akumuliatorių, prieš paimdami ar nešdami įrankį, visuomet patikrinkite, ar išjungtas jo jungiklis.** Nešant elektrinius įrankius uždėjus pirštą ant jų jungiklio arba įjungiant įrankius į elektros tinklą, kai jų jungikliai yra įjungti, gali nutikti nelaimingų atsitikimų.
- d) **Prieš įjungdami elektrinį įrankį, nuimkite nuo jo visus reguliavimo raktus arba veržliarakčius.** Neištraukę veržliarakčio ar raktų iš besisukančios elektros įrankio dalies, rizikuojate susižeisti.
- e) **Nesiekite per toli. Visuomet stovėkite tvirtai ir išlaikykite pusiausvyrą.** Taip galėsite geriau valdyti elektrinį įrankį netikėtose situacijose.
- f) **Tinkamai apsirenkite. Nedėvėkite laisvų drabužių arba papuošalų. Plaukus, drabužius ir pirštines laikykite atokiau nuo judančių dalių.** Judančios dalys gali įtraukti laisvus drabužius, papuošalus ar ilgus plaukus.
- g) **Jeigu papildomiems dulkių ištraukimo ir surinkimo įrenginiams prijungti yra numatyti prietaisai, patikrinkite, ar jie prijungti ir tinkamai naudojami.** Naudojant dulkių surinkimo įrenginius, galima sumažinti su dulkelėmis susijusius pavojus.

#### 4) Elektrinių įrankių naudojimas ir priežiūra

- a) **Dirbdami įrankiu, nenaudokite jėgos. Darbui atlikti naudokite tinkamą elektrinį įrankį.** Tinkamu elektriniu įrankiu geriau ir saugiau atliksite darbą tokiu greičiu, kuriam jis yra numatytas.
- b) **Nenaudokite elektrinio įrankio, jei jungiklio nepavyksta jo įjungti ar išjungti.** Bet kuris elektrinis įrankis, kurio negalima valdyti jungikliu, yra pavojingas – jį privaloma pataisyti.
- c) **Prieš atlikdami bet kokius reguliavimo, priedų keitimo darbus arba jei ketinate įrankį sandėliuoti, ištraukite kištuką iš maitinimo tinklo lizdo ir (arba) iš elektrinio įrankio išimkite akumuliatorių.** Tokios apsauginės priemonės sumažina pavojų netyčia įjungti elektrinį įrankį.
- d) **Nenaudojamus elektrinius įrankius laikykite vaikams nepasiekiamoje vietoje ir neleiskite šio elektrinio įrankio naudoti žmonėms, nesupažinusiems su įrankiu arba šiuo vadovu.** Neparengtų naudotojų rankose elektriniai įrankiai kelia pavojų.
- e) **Tinkamai prižiūrėkite elektrinius įrankius. Patikrinkite, ar gerai sulygiuotas ir ar nesukimba judančios dalys, ar dalys nesulūžusios ir visas kitas būsenas, kurios gali turėti įtakos elektrinio įrankio naudojimui. Jei elektrinis įrankis apgadintas, prieš naudojant jį reikia sutaisyti.** Dėl netinkamai prižiūrimų elektrinių įrankių įvyksta daug nelaimingų atsitikimų.
- f) **Pjovimo įrankiai turi būti aštrūs ir švarūs.** Tinkamai prižiūrimi pjovimo įrankiai aštriomis pjovimo briaunomis mažiau strigs, juos bus lengviau valdyti.

- g) **Elektrinį įrankį, priedus ir įrankio antgalius naudokite pagal šio vadovo rekomendacijas, atsižvelgdami į darbo sąlygas bei darbą, kurį reikia atlikti.** Jei elektrinį įrankį naudosite ne pagal paskirtį, gali susidaryti pavojinga situacija.

#### 5) Akumuliatorinių įrankių naudojimas ir priežiūra

- a) **Įkraukite naudodami tik gamintojo nurodytą įkroviklį.** Vieno tipo akumuliatoriui tinkantis įkroviklis, naudojamas kitam akumuliatoriui įkrauti, gali sukelti gaisro pavojų.
- b) **Elektrinius įrankius naudokite tik su specialiai jiems skirtais akumuliatoriais.** Naudojant kitus akumuliatorius, galima susižeisti arba sukelti gaisrą.
- c) **Kai akumuliatorius nenaudojamas, laikykite jį atokiau nuo kitų metalinių daiktų, pvz., svarsželių, monetų, raktų, vinių, sraigčių ir kitų mažų metalinių daiktų, dėl kurių gali kilti trumpasis jungimas tarp kontaktų.** Sulietę akumuliatoriaus kontaktus galite nusidėginti arba sukelti gaisrą.
- d) **Netinkamai naudojant, iš akumuliatoriaus gali ištekti skysčio; venkite sąlyčio su juo. Jei sąlytis atsitiktinai įvyko, gausiai nuplaukite vandeniu. Jei skysčio pateko į akis, papildomai kreipkitės į gydytoją.** Iš akumuliatoriaus ištekėjęs skystis gali sudirginti arba nudeginti.

#### 6) Priežiūra

- a) **Jūsų elektrinio įrankio priežiūros darbus turi atlikti tik kvalifikuotas remonto specialistas, naudodamas tik identiškas atsargines dalis.** Taip bus palaikoma elektrinio įrankio eksploatacijos sauga.

#### Belaidžių viniųkalni saugos instrukcijos

- **Visada darykite prielaidą, kad įrankyje yra tvirtinimo detalių.** Neapdairiai elgiantis su viniųkale, galima netikėtai iššauti tvirtinimo detalę ir susižaloti.
- **Nenukreipkite įrankio į save arba kitą šalia stovintį asmenį.** Netikėtai sužadinus įrankį, galima iššauti tvirtinimo detalę ir ką nors sužaloti.
- **Nejunkite įrankio, kol jis tvirtai neprispaustas prie ruošinio.** Jei įrankis nelies ruošinio, tvirtinimo detalė gali nuo jo atšokti.
- **Rankas ir kitas kūno dalis laikykite atokiau nuo įrankio išleidimo srities.** Naudodami NIEKADA nesuimkite įrankio už dėtuves arba talpyklos; netinkamai įstumta vinis gali išlįsti pro priekinę įrankio dalį ir sužaloti.
- **Jeigu tvirtinimo detalė įstrigę įrankyje, atjunkite įrankį nuo maitinimo šaltinio.** Jei viniųkale liks prijungta, šalinant įstrigusią tvirtinimo detalę ji gali netyčia iššauti.
- **Nenaudokite šios viniųkalės elektros kabeliams fiksuoti.** Ji nesuprojektuota elektros kabeliams įrengti ir gali apgadinti jų izoliaciją: tokiu atveju galite gauti elektros smūgį arba sukelti gaisrą.



**ĮSPĖJIMAS!** Jei įrankį numetėte arba įtariate, kad jis apgadintas, atlikite jo veikimo patikrą, kaip nurodyta vadovo režimo pasirinkimo skirsnyje. Jei ji neveikia kaip nurodyta vadove, nutraukite jos eksploataciją ir nugabenkite į įgaliotąjį „DEWALT“ serviso centrą patikrai.

- Visuomet dėvėkite apsauginius akinius.
- Visada naudokite ausų apsaugos priemones.
- Naudokite tik vadove nurodyto tipo tvirtinimo priemones.
- Nenaudokite jokių stovų, siekdami sumontuoti įrankį ant atramos.
- Neardykite ir neblokuokite jokių tvirtinimo detalių šovimo įrankio dalių, pvz., kontaktinio spragtuko.
- Kiekvieną kartą prieš pradėdami dirbti, patikrinkite, ar tinkamai veikia sužadinimo mechanizmo saugos įtaisas ir ar gerai priveržtos visos varžlės ir varžtai.
- Nenaudokite DCN692:
  - perlipdami nuo vienos kalimo vietos prie kitos, kai reikia lipti ant pastolių, laiptų, kopėčių ar į kopėčias panašių konstrukcijų, pvz., stogo lentjuosčių ir pan.;
  - uždarydami dėžes;
  - tvirtindami transportavimo saugos sistemas, pvz., prie transporto priemonių, vagonų ir pan.

Nacionalinėse darbo tvarkos taisyklėse gali būti numatyta išimčių.

- Visada paisykite vietoje galiojančių darbo tvarkos taisyklių.
- Nenaudokite įrankio vietoj plaktuko.
- Niekada nešaukite tvirtinimo detalės į tuščią erdvę.
- Darbo vietoje įrankį nešiokite tik už vienos rankenos ir nelaikykite nuspausto gaiduko.
- Įvertinkite sąlygas darbo vietoje. Tvirtinimo detalės gali prasiskverbti pro plonus ruošinius arba nuslysti nuo ruošinio kampo ar krašto, sukeldami pavojų aplinkiniams.
- Nekalkite tvirtinimo detalių arti ruošinio krašto.
- Nekalkite tvirtinimo detalių į kitas tvirtinimo detales.

## Liekamieji pavojai

Naudojant šio tipo įrenginius, galimi tokie pavojai:

- susižalojimai dėl netinkamo įrankio naudojimo;
- pavojus prarasti kontrolę netinkamai laikant įrankį;
- plaštakų ir rankų raumenų nuovargis, ypač – jei dirbate iškelę rankas virš galvos. Ilgai dirbdami, būtinai darykite reguliarias pertraukas.

Nepaisant atitinkamų saugos nurodymų pritaikymo ir saugos priemonių naudojimo, tam tikrų liekamųjų pavojų išvengti neįmanoma. Kyla šie pavojai:

- klausos pablogėjimas;
- pavojus susižeisti dėl svaidomų dalelių;
- pavojus nusideginti, nes darbo metu priedai labai įkaista;
- pavojus susižaloti ilgai naudojant įrankį;
- kontrolės praradimas dėl atatrunkos;
- pavojus susižaloti prispaudimo taškuose, į aštrius kraštus ir netinkamai tvarkant ruošinį;
- pavojus susižaloti į aštrius kraštus keičiant vinis arba kišant vinių juostą.

## Elektros sauga

Elektrinis variklis skirtas tik vieno dydžio įtampai. Visuomet patikrinkite, ar akumuliatoriaus įtampa atitinka įtampą, nurodytą duomenų lentelėje. Visuomet patikrinkite, ar jūsų įkroviklio įtampa atitinka jūsų maitinimo tinklo įtampą.



Šis „DEWALT“ įrankis turi dvigubą izoliaciją, atitinkančią standartą EN EN60335, todėl įžeminimo laidas nebūtinai.

Jeigu būtų pažeistas maitinimo kabelis, jį reikia pakeisti specialiai paruoštu kabeliu, kurį galima įsigyti „DEWALT“ serviso centre.

## Maitinimo kištuko keitimas (tik Jungtinei Karalystei ir Airijai)

Jei reikia sumontuoti naują maitinimo kištuką:

- Saugiai išmeskite seną kištuką.
- Rudą laidą prijunkite prie kištuko srovės įvado.
- Mėlyną laidą prijunkite prie neutralaus kontakto.



**ĮSPĖJIMAS!** Prie įžeminimo kontakto nieko jungti nereikia.

Vadovaukitės montavimo instrukcijomis, pateikiamomis su aukštos kokybės kištukais. Rekomenduojamas saugiklis: 3 A.

## Ilginimo kabelio naudojimas

Ilginimo kabelį reikėtų naudoti tik tada, kai tai būtina. Prireikus ilginimo kabelio, naudokite tik sertifikuotą ilginimo kabelį, kurio galia atitiktų šio įrankio galią (žr. **Techniniai duomenys**). Minimalus laidininko skerspjūvio plotas – 1 mm<sup>2</sup>; maksimalus ilgis – 30 m.

Jei naudojate kabelio ritę, visuomet iki galo išvyniokite kabelį.

## IŠSAUGOKITE ŠIAS INSTRUKCIJAS

### Įkrovikliai

„DEWALT“ įkroviklių reguliuoti nereikia, jie sukurti taip, kad juos naudoti būtų kaip įmanoma paprasčiau.

### Svarbios saugos taisyklės naudojant visus akumuliatorių įkroviklius

**IŠSAUGOKITE ŠIAS INSTRUKCIJAS!** Šiame vadove pateikiamos svarbios derančių akumuliatorių įkroviklių saugos ir naudojimo instrukcijos (žr. skyrių **Techniniai duomenys**).

- Prieš pradėdami naudoti įkroviklį, perskaitykite visus nurodymus ir ant įkroviklio, akumuliatoriaus bei gaminio, kuriame naudojamas akumuliatorius, pažymėtus įspėjamuosius ženklus.



**ĮSPĖJIMAS!** Elektros smūgio pavojus. Saugokite įkroviklį, kad į jo vidų nepakliūtų vandens. Kitaip galite gauti elektros smūgį.



**ĮSPĖJIMAS!** Rekomenduojame naudoti apsauginį srovės nuotėkio įtaisą, kurio liekamosios srovės stipris neviršytų 30 mA.



**ATSARGIAI!** Pavojus nusideginti. Norėdami sumažinti sužeidimo pavojų, įkraukite tik „DEWALT“ akumuliatorius. Kitų tipų akumuliatoriai gali trūkti ir sužeisti jus bei padaryti žalos turtui.



**ATSARGIAI!** Prižiūrėkite vaikus, kad jie nežaistų su šiuo prietaisu.

**PASTABA.** Tam tikromis sąlygomis, kai įkroviklis įjungtas į maitinimo tinklą, kokia nors pašalinė medžiaga gali trumpu laiku sujungti neapsaugotus, įkroviklio viduje esančius įkrovimo kontaktus. Reikėtų saugoti, kad pro įkroviklio angas į jo vidų nepatektų pašalinių medžiagų, pavyzdžiui, plieno drožlių, aliuminio folijos ar kitų susikaupusių metalo dalelių. Kai lizde nėra akumuliatoriaus, būtinai atjunkite įkroviklį nuo elektros tinklo. Prieš valydami atjunkite įkroviklį nuo maitinimo tinklo.

- **NEBANDYKITE įkrauti akumuliatorių kitais įkrovikliais nei nurodyti šiame vadove.** Įkroviklis ir akumuliatorius specialiai pagaminti veikti kartu.
- **Šie įkrovikliai nėra skirti naudoti jokiais kitais tikslais, tik „DEWALT“ akumuliatoriams įkrauti.** Naudojant bet kokiais kitais tikslais, gali kilti gaisro, elektros smūgio pavojus arba pavojus žūti nuo elektros srovės.
- **Saugokite įkroviklį nuo lietaus ir sniego.**
- **Atjungdami įkroviklį nuo maitinimo lizdo, traukite už kištuko, o ne už kabelio.** Taip sumažės pavojus pažeisti maitinimo kištuką ir kabelį.
- **Pasirūpinkite, kad kabelis būtų nutiestas taip, kad ant jo niekas neužliptų, už jo neužkliūtų ar kitaip jo nesugadintų ir nenutemptų.**
- **Nenaudokite ilginimo kabelio, nebent tai būtina.** Naudojant netinkamą ilginimo kabelį, gali kilti gaisro, elektros smūgio pavojus arba pavojus žūti nuo elektros srovės.
- **Ant įkroviklio nedėkite jokių daiktų ir nedėkite įkroviklio ant minkšto pagrindo, kad nebūtų uždenotos jo ventiliacijos angos ir įrenginio vidus pernelyg neįkaistų.** Įkroviklį padėkite atokiai nuo bet kokio šilumos šaltinio. Įkroviklis aušinamas pro korpuso viršuje ir apačioje esančias ventiliacijos angas.
- **Nenaudokite įkroviklio su pažeistu kabeliu ar elektros kištuku – juos būtina nedelsiant pakeisti.**
- **Nenaudokite įkroviklio, jei jis buvo stipriai sutrenktas, numestas arba kitaip apgadintas.** Nugabenkite jį į įgaliotąjį serviso centrą.
- **Neardykite įkroviklio. Prireikus atlikti jo priežiūros ar remonto darbus, nugabenkite jį įgaliotąjį serviso centrą.** Netinkamai surinkus gali kilti gaisro, elektros smūgio pavojus arba pavojus žūti nuo elektros srovės.
- **Jei pažeidėte maitinimo kabelį, pasirūpinkite, kad jį nedelsiant pakeistų gamintojas, jo priežiūros agentas arba analogiškos kvalifikacijos specialistas, kad išvengtumėte pavojaus.**
- **Prieš pradėdami valyti atjunkite įkroviklį nuo maitinimo lizdo. Taip sumažės elektros smūgio pavojus.** Išėmus akumuliatorių, šis pavojus nesumažės.
- **NIEKADA nebandykite kartu sujungti dviejų įkroviklių.**
- **Įkroviklis suprojektuotas jungti į standartinį 230 V buitinį maitinimo lizdą. Nebandykite jo naudoti su jokios kitos įtampos tinklu.** Tai netaikoma automobiliams įkrovikliui.







## Akumuliatoriaus įkrovimas (B pav.)

1. Prieš įdėdami akumuliatorių, prijunkite įkroviklį prie tinkamo maitinimo lizdo.
2. Įdėkite akumuliatorių **12** į įkroviklį. Užtikrinkite, kad akumuliatorius būtų iki galo įstatytas į įkroviklį. Mirksinti raudona (įkrovimo) lemputė informuoja, kad pradėta įkrauti.
3. Įkrovimas bus baigtas, kai ši raudona lemputė ŠVIES nuolat. Tada akumuliatorius būna visiškai įkrautas, jį galima tuoj pat naudoti arba palikti įkroviklyje. Norėdami išimti akumuliatorių iš įkroviklio, paspauskite ant akumuliatoriaus esantį atleidimo mygtuką **15**.

**PASTABA.** Norėdami užtikrinti maksimalų ličio jonų akumuliatoriaus našumą ir eksploataciją, prieš naudodami akumuliatorių pirmą kartą, visiškai jį įkraukite.

## Įkroviklio naudojimas

Žr. toliau pateiktus indikatorius, kuriais apibūdinama akumuliatoriaus įkrovimo būseną.

Įkrovimo indikatoriai	
	Įkrovimas 
	Visiškai įkrautas 
	Karšto / šalto akumuliatoriaus delsa* 

\*Tuo metu raudona lemputė tebe mirksės, tačiau geltona indikatorius lemputė ims šviesti nepertraukiamai.

Akumuliatoriui pasiekus tinkamą temperatūrą, geltona lemputė užges ir įkroviklis pratęs įkrovimo procedūrą.

Derantis įkroviklis sugedusio akumuliatoriaus neįkrauna.

Įkroviklis parodys, kad akumuliatorius yra sugedęs: neužsidegs jo kontrolinė lemputė arba lemputė žybcios pagal akumuliatoriaus ar įkroviklio gedimo indikacijos schemą.

**PASTABA.** Tai gali reikšti ir įkroviklio gedimą.

Jeigu įkroviklis rodo gedimą, atiduokite įkroviklį ir akumuliatorių į įgaliotąjį serviso centrą, kad jie būtų patikrinti.

## Karšto / šalto akumuliatoriaus delsa

Jei įkroviklis aptinka, kad akumuliatorius per karštas arba per šaltas, automatiškai įsijungia karšto / šalto akumuliatoriaus delsos režimas, t. y. įkrovimas atidedamas, kol akumuliatoriaus temperatūra vėl tampa tinkama. Po to įkroviklis automatiškai įjungia akumuliatoriaus įkrovimo režimą. Ši savybė užtikrina maksimalią akumuliatoriaus eksploataciją.

Šaltas akumuliatorius bus įkraunamas lėčiau nei šiltas.

Akumuliatorius bus lėčiau įkraunamas per visą įkrovimo ciklą ir nepasiek maksimalios įkrovimo spartos net ir sušilęs.

Įkroviklyje DCB118 įrengtas vidinis ventiliatorius, skirtas akumuliatoriui aušinti. Ventiliatorius automatiškai įsijungia, kai tik akumuliatorių prireikia aušinti. Niekada nenaudokite įkroviklio, jei ventiliatorius tinkamai neveikia arba jei užkimštos ventiliacijos angos. Saugokite įkroviklį, kad į jo vidų nepatektų jokių pašalinių daiktų.



## Elektroninė apsaugos sistema

XR ličio jonų įrankiai turi elektroninę apsaugos sistemą, kuri saugo akumuliatorių nuo perkrovos, perkaitimo ir visiško iškrovimo.

Suveikus elektroninei apsaugos sistemai, įrankis automatiškai išsijungia. Taip nutikus, įdėkite ličio jonų akumuliatorių į įkroviklį ir visiškai jį įkraukite.

## Montavimas ant sienos

Šie įkrovikliai skirti montuoti ant sienos arba statyti ant stalo ar darbatalio. Montuodami ant sienos, įkroviklį įrenkite pakankamai arti maitinimo lizdo, atokiai nuo kampų ar kitų kliūčių, kurios galėtų trukdyti laisvai cirkuluoti orui. Panaudodami įkroviklio galinę pusę kaip šabloną, nustatykite montavimo ant sienos sraigtų vietas. Tvirtai pritvirtinkite įkroviklį, naudodami bent 25,4 mm ilgio sraigtus 7–9 mm skersmens galvutėmis, skirtus sieninėms plokštėms montuoti (įsigykite jų atskirai). Juos įsukite į medieną, palikdami maždaug 5,5 mm sraigto dalį neįsuktą. Sulygiuokite įkroviklio galinės dalies angas su kyšančiais sraigtų galais ir iki galo įsukite juos į angas.

## Įkroviklio valymo instrukcijos



**ĮSPĖJIMAS! Elektros smūgio pavojus. Prieš pradėdami valyti atjunkite įkroviklį nuo kintamosios srovės lizdo.** Purvą ir tepalą nuo įkroviklio paviršiaus galima nuvalyti šluoste arba minkštu nemetaliniu šepetėliu. Nenaudokite vandens arba kokių nors kitokių valymo tirpalų. Saugokite įrankį nuo bet kokių skysčių; niekada neparandinkite jokios šio įrankio dalies į skystį.

## Akumuliatoriai

### Svarbios saugos instrukcijos visiems akumuliatoriams

Užsakydami akumuliatorių keitimui, būtinai nurodykite katalogo numerį ir įtampą.

Išėmus akumuliatorių iš pakuotės, jis nebūna visiškai įkrautas. Prieš pradėdami naudoti akumuliatorių ir įkroviklį, perskaitykite toliau pateiktas saugos instrukcijas. Po to atlikite nurodytas įkrovimo procedūras.

### PERSKAITYKITE VISAS INSTRUKCIJAS

- **Akumuliatorių neįkraukite ir nenaudokite sprogoje aplinkoje, pvz., kur yra liepsniųjų skysčių, dujų arba dulkių.** Įdedant arba ištraukiant akumuliatorių iš įkroviklio, gali užsidegti dulksė arba garai.
- **Niekada neikiškite akumuliatoriaus į įkroviklį per jėgą. Jokių būdu nemodifikuokite akumuliatoriaus, norėdami, kad jis tilptų į nesuderinamą įkroviklį, nes akumuliatorius gali trūkti ir sunkiai jus sužaloti.**
- Akumuliatorius įkraukite tik „DEWALT“ įkrovikliais.
- **NEAPTAŠKYKITE** ir neparandinkite į vandenį ar kokią nors kitą skystį.
- **Įrankio ir akumuliatoriaus negalima laikyti ar naudoti ten, kur aplinkos temperatūra gali pasiekti ar viršyti 40 °C (104 °F) (pvz., vasarą lauko pašūrėse ar metaliniuose pastatuose).**

- **Nedeginkite akumuliatoriaus net tada, kai jis yra smarkiai apgadintas ar visiškai nusidėvėjęs.** Ugnyje akumuliatorius gali sprogti. Deginant ličio jonų akumuliatorius, išsiskiria nuodingų dūmų ir medžiagų.
- **Jei akumuliatoriaus skysčio patektų ant odos, nedelsdami nuplaukite tą vietą švelniu muiliniu vandeniu.** Jei akumuliatoriaus skysčio patektų į akis, skalaukite atmerktas akis bent 15 minučių arba tol, kol nebejausite dirginimo. Jei prireiktų kreiptis pagalbos į gydytoją, žinokite, kad akumuliatoriaus elektrolitas sudarytas iš skystų organinių karbonatų ir ličio druskų mišinio.
- **Atidarius akumuliatoriaus skyrius, juose esanti medžiaga gali sudirginti kvėpavimo takus.** Išeikite į gryną orą. Jei simptomai neišnyktų, kreipkitės į gydytoją.



**ĮSPĖJIMAS! Pavojus nusidėginti.** Akumuliatoriaus skystis yra liepsnus ir patekus kibirkščiai arba paveiktas ugnimi gali užsidegti.



**ĮSPĖJIMAS! Niekada nebandykite atidaryti akumuliatoriaus.** Nedėkite akumuliatoriaus į įkroviklį, jei jo korpusas įskilęs ar pažeistas. Neskaldykite, nemėtykite ir negadininkite akumuliatoriaus. Nenaudokite akumuliatoriaus ar įkroviklio, jei jie buvo stipriai sutrenkti, numesti, pervažiuoti ar pažeisti koku nors kitu būdu (pvz., perverti vinimi, sutrenkti plaktuku, ant jų buvo atsistota ir pan.). Gali vykti elektros smūgis arba galima žūti nuo elektros srovės. Sugadintus akumuliatorius reikia grąžinti į serviso centrą, kur jie bus perdirbti.



**ĮSPĖJIMAS! Gaisro pavojus. Nesandėliuokite ir neneškite akumuliatoriaus taip, kad metaliniai objektai galėtų prisiliesti prie atvirų akumuliatoriaus kontaktų.** Pavyzdžiui, nedėkite akumuliatoriaus į prijuostę, kišenę, įrankių dėžę, gaminių komplektavimo dėžę, stalčių ir pan., kuriuose yra palaidų vinių, sraigtų, raktų ir kt.



**ATSARGIAI! Nenaudojamą įrankį paguldykite ant šono ant lygaus pagrindo, kur už jo niekas neužklius ir kur jis ant nieko nenukris.** Kai kuriuos įrankius su dideliais akumuliatoriais galima ant šių pastatyti, tačiau taip stovėdami jie gali būti netyčia nugriauti.

## Transportavimas



**ĮSPĖJIMAS! Gaisro pavojus.** Vežant akumuliatorių, gali kilti gaisras, jei akumuliatoriaus kontaktai būtų netyčia sujungti laidžiosiomis medžiagomis. Veždami akumuliatorius, užtikrinkite, kad akumuliatorių kontaktai būtų apsaugoti ir tinkamai izoliuoti nuo medžiagų, kurios galėtų juos sujungti ir sukelti trumpąjį jungimą.

„DEWALT“ ličio jonų akumuliatoriai dera su visomis galiojančiomis gabenimo taisyklėmis, kaip nurodyta pramoniniuose ir teisiniuose standartuose, įskaitant JT rekomendacijas dėl pavojingų prekių gabenimo; Tarptautinės oro transporto asociacijos (IATA) taisykles dėl pavojingų prekių vežimo; Tarptautinio pavojingų krovinių vežimo jūra kodekso (IMDG) taisykles ir Europos sutartį dėl pavojingų krovinių tarptautinio vežimo keliais (ADR). Ličio jonų maitinimo elementai ir akumuliatoriai yra išbandyti pagal JT bandymų ir kriterijų vadovo 38.3 punktą, kaip nurodyta JT rekomendacijose dėl pavojingų prekių gabenimo.

## LIETUVIŲ

Daugeliu atvejų transportuojami „DEWALT“ akumulatoriai nebus klasifikuojami kaip visiškai reglamentuojamos 9 klasės pavojingos medžiagos. Dažniausiai siuntas reikės deklaruoti kaip 9 klasės gaminius tik tuo atveju, jei gabenamų ličio jonų akumuliatorių energijos rodiklis viršys 100 vatvalandžių (Wh). Ant visų ličio jonų akumuliatorių yra nurodytas vatvalandžių rodiklis. Be to, dėl reglamentavimo sudėtingumo „DEWALT“ nerekomenduoja gabenti atskirų ličio jonų akumuliatorių oro transportu, nesvarbu, kokį vatvalandžių rodiklį jie turi. Visgi įrankius su akumulatoriais (komplektus) galima gabenti oro transportu, jei akumulatoriaus vatvalandžių rodiklis neviršija 100 Wh.

Nesvarbu, ar siunta yra visiškai reglamentuojama, ar ne – vežėjas privalo pasidomėti naujaisiais galiojančiais reikalavimais dėl pakavimo, ženklavimo / žymėjimo ir dokumentacijos reikalavimų.

Šiame vadovo skyriuje pateikta informacija šio dokumento rengimo metu buvo teisinga ir, mūsų manymu, tiksli. Visgi negalime suteikti nei aiškiai išreikštų, nei numanomų garantijų. Pirkėjas privalo užtikrinti, kad jo veiksmai nepažeistų galiojančių įstatymų.

### FLEXVOLT™ akumuliatorių gabenimas

„DEWALT FLEXVOLT™“ akumulatorius turi du režimus: **naudojimo ir transportavimo.**

**Naudojimo režimas.** Kai FLEXVOLT™ akumulatorius naudojamas atskirai arba yra „DEWALT“ 18 V gaminyje, jis veikia kaip 18 V akumulatorius. Kai FLEXVOLT™ akumulatorius yra 54 V arba 108 V (dviejų 54 V įtampos akumuliatorių) gaminyje, jis veikia kaip 54 V akumulatorius.

**Transportavimo režimas.** Kai ant FLEXVOLT™ akumulatoriaus yra sumontuotas dangtelis, jis veikia transportavimo režimu. Išsaugokite dangtelį transportavimui.

Transportavimo režimu elementų juostos

akumuliatoriuje yra elektrinių

būdu atjungtos viena nuo kitos,

todėl 1 didesnės energijos akumulatorius tampa 3 mažesnės energijos akumulatoriais. Taip padidinus akumuliatorių kiekį iki 3 mažesnės energijos akumuliatorių, jiems nebetaikomi tie gabenimo reglamentai, kurie yra taikomi didesnės energijos akumulatoriams.

Pvz., transportavimo energijos rodiklis yra 3 x 36 Wh, o tai reiškia, kad gabenami 3 atskiri 36 vatvalandžių energijos akumulatoriai. Naudojimo energijos rodiklis yra 108 Wh (1 akumulatorius).

Naudojimo ir transportavimo etikečių ženklavimo pavyzdys



### Sandėliavimo rekomendacijos

1. Geriausia sandėliuoti vėsioje ir sausoje vietoje, atokiai nuo tiesioginių saulės spindulių, pernelyg didelės šilumos arba šalčio. Norėdami užtikrinti optimalų veikimą ir eksploataciją, akumulatorius sandėliuokite kambario temperatūroje.

2. Norėdami, kad akumulatorius būtų eksploatuojamas kuo ilgiau, jį laikykite vėsioje, sausoje vietoje, visiškai įkrautą ir išimtą iš įkroviklio.

**PASTABA.** Akumuliatorių negalima sandėliuoti visiškai iškrautų. Prieš naudojimą akumuliatorių reikia įkrauti.

### Ant įkroviklio ir akumulatoriaus esančios etiketės

Kartu su šiuo vadovu naudojamomis piktogramomis gali būti naudojamos ir šios įkroviklių ir akumuliatorių etiketėse esančios piktogramos:



Prieš naudodami perskaitykite naudotojo vadovą.



Įkrovimo trukmė nurodyta skyriuje **Techniniai duomenys.**



Patikrinimui nenaudokite el. srovei laidžių daiktų.



Neįkraukite apgadintų akumuliatorių.



Saugokite nuo vandens.



Pažeistus kabelius nedelsdami pakeiskite naujais.



Įkraukite tik esant 4–40 °C temperatūrai.



Skirta naudoti tik patalpoje.



Utilizuokite akumuliatorių nepakenkdami aplinkai.

LI-ION



„DEWALT“ akumulatorius įkraukite tik nurodytais „DEWALT“ įkrovikliais. Jei „DEWALT“ įkrovikliais įkrausite ne „DEWALT“ gamybos akumulatorius, šie gali įtrūkti arba sukelti pavojingų situacijų.



Nedeginkite akumuliatoriaus.



NAUDOJIMAS (be transportavimo dangtelio). Pavyzdys: Wh rodiklis yra 108 Wh (1 x 108 Wh akumulatorius).



TRANSPORTAVIMAS (su įtaisytoju transportavimo dangteliu). Pavyzdys: Wh rodiklis yra 3 x 36 Wh (3 akumulatoriai po 36 Wh).

### Akumulatoriaus tipas

Modeliuose DCN692 ir DCN695 naudojami 18 V akumulatoriai. Galima naudoti šiuos akumulatorius: DCB181, DCB182, DCB183, DCB183B, DCB184, DCB184B, DCB185, DCB187, DCB546, DCB547. Daugiau informacijos rasite **Techninių duomenų** skyriuje.



## Pakuotės turinys

Pakuotėje yra:

- 1 Viniakalė
- 1 Įkroviklis (tik P2 modeliai)
- 2 Akumulatoriai (tik P2 modeliai)
- 1 Apsauginis antgalis
- 1 Komplekto dėžė (tik P2 modeliai)
- 1 Naudotojo vadovas

**PASTABA.** N modeliai pateikiami be akumuliatorių, įkroviklių ir komplekto dėžių. Modeliai NT pateikiami be akumuliatorių ir įkroviklių. B modeliai pateikiami su „Bluetooth®“ akumulatoriais.

**PASTABA.** Žodelis „Bluetooth®“ ir logotipai yra registruotieji prekių ženklai, priklausantys „Bluetooth®, SIG, Inc.“. Visus tokius ženklus „DEWALT“ naudoja pagal licenciją. Kiti prekių ženklai ir prekybiniai pavadinimai priklauso jų atitinkamiems savininkams.

- Patikrinkite, ar gabenimo metu įrankis, jo dalys arba priedai nebuvo sugadinti.
- Prieš naudojimą skirkite laiko atidžiai perskaityti ir išsiaiškinti šį vadovą.

## Ant įrankio esantys ženklai

Ant įrankio rasite pavaizduotas šias piktogramas:



Prieš naudodami perskaitykite naudotojo vadovą.



Dėvėkite ausų apsaugos priemones.



Dėvėkite akių apsaugos priemones.



Matoma spinduliuotė. Nežiūrėkite tiesiai į šviesą.



Vinių ilgis.



Vinės storis.



Pripildymo talpa.



Tinkamas vinių gretinimo kampas.

## Datos kodo vieta

Datos kodas, kuriame nurodyti ir pagaminimo metai, yra pažymėtas ant korpuso.

Pavyzdys:

2017 XX XX

Pagaminimo metai

## Aprašymas (A pav.)



**ĮSPĖJIMAS!** Niekada nemodifikuokite elektrinio įrankio arba kurios nors jo dalies. Kitaip galite patirti turtinę žalą arba susižaloti.

- 1 Gaidukas
- 2 Gaiduko saugos užraktas
- 3 Kontaktinis spragtukas
- 4 Gylio reguliavimo ratukas
- 5 Senkančio akumulatoriaus ir strigties / sustojimo indikatoriaus lemputė
- 6 Sustojimo atleidimo svirtis
- 7 Dėtuvė
- 8 Stūmikliu skląstis
- 9 Režimo rinkiklis
- 10 Rotacinis laikiklis / diržo kabliukas
- 11 Bortinis šešiabriaunis raktas
- 12 Akumulatorius
- 13 Apsauginis antgalis
- 14 Greičio rinkiklis

## Naudojimo paskirtis

Belaidės viniakalė DCN692 ir DCN695 suprojektuotos kalti vinis į medinius ruošinius.

Belaidė viniakalė DCN692 suprojektuota veikti nuosekliaju / stuktelėjimo režimais. Viniakalių, suprojektuotų nuosekliajam / stuktelėjimo režimams, **NEGALIMA** naudoti ant pastolių, laiptų, kopėčių arba panašių konstrukcijų, pvz., stogo lentjuosčių. Nacionalinėse darbo tvarkos taisyklėse gali būti numatyta išimčių.

Belaidė viniakalė DCN695 suprojektuota naudoti tik nuosekliai – standartiniu arba sparčiojo ciklo nuosekliaju režimais, kai reikia kalti vinis greičiau. Viniakalės, suprojektuotos tik nuosekliajam režimui, **GALIMA** naudoti ant pastolių, laiptų, kopėčių arba panašių konstrukcijų, pvz., stogo lentjuosčių.

**NENAUDOKITE** drėgnomis oro sąlygomis, šalia liepsniųjų skysčių ar dujų.

Šios belaidės viniakalės – profesionalų elektriniai įrankiai.

**NELEISKITE** vaikams liesti šio įrankio. Jei šį įrankį naudoja nepatyrę operatoriai, juos reikia prižiūrėti.

- **Maži vaikai ir ligoti žmonės.** Šiuo prietaisu be priežiūros negalima naudotis mažiems vaikams arba ligotiems asmenims.
- Šis įrankis neskirtas naudoti menkesnių fizinių, jutiminių ar protinių gebėjimų asmenims (įskaitant vaikus) arba asmenims, kuriems trūksta patirties ir žinių, nebent juos prižiūrėtų už jų saugą atsakingas asmuo. Vaikų negalima palikti vienų su šiuo gaminiu.

## SURINKIMAS IR REGULIAVIMAS



**ĮSPĖJIMAS!** Norėdami sumažinti sunkių susižeidimų pavojų, prieš atlikdami bet kokius papildomų įtaisų ar priedų reguliavimo ar nuėmimo / montavimo darbus, išjunkite įrankį ir ištraukite akumulatorių. Netyčia įjungus galima susižeisti.



**ĮSPĖJIMAS!** Naudokite tik „DEWALT“ akumulatorius ir įkroviklius.

## Akumulatoriaus įdėjimas ir išėmimas iš įrankio (B pav.)

**PASTABA.** Užtikrinkite, kad akumulatorius **12** būtų visiškai įkrautas.

### Kaip įdėti akumuliatorių į įrankio rankeną

1. Sulgyjuokite akumuliatorių **12** su kreiptuvais įrankio rankenoje (B pav.).
2. Įkiškite akumuliatorių į rankeną, kad jis būtų tvirtai įstatytas į įrankį ir spragtelėdamas užsifiksuotų.

### Kaip ištraukti akumuliatorių iš įrankio

1. Paspauskite atleidimo mygtuką **15** ir tvirtai ištraukite akumuliatorių iš įrankio rankenos.
2. Įdėkite akumuliatorių į įkroviklį, kaip aprašyta šio vadovo skyriuje apie įkroviklį.

## Akumulatoriaus įkrovos lygio matuoklis (B pav.)

Kai kuriuose „DEWALT“ akumulatoriuose įrengtas įkrovos lygio matuoklis, kurį sudaro trys žalios šviesos diodų lempučių, rodančios akumulatoriaus įkrovos lygį.

Norėdami įjungti įkrovos lygio matuoklį, paspauskite ir palaikykite įkrovos lygio matuoklio mygtuką **16**. Užsidedusių trijų žalių šviesos diodų lempučių derinys parodys, kiek akumuliatoriuje liko energijos. Kai akumulatoriaus įkrovos lygis nesiekia minimalios leistinos naudojimo ribos, įkrovos lygio matuoklis nešviečia ir akumuliatorių reikia įkrauti.

**PASTABA.** Įkrovos lygio indikatorius tik parodo, kiek akumuliatoriuje liko energijos. Jis neparodo įrankio funkcinių galimybių ir jo rodmenys priklauso nuo gaminio komponentų, temperatūros bei kokiam darbui įrankį naudoja galutinis naudotojas.

## Rotacinis laikiklis / diržo kabliukas (F pav.)

Laikiklį / diržo kabliuką **10** galima lengvai nustatyti kairiaiu arba dešiniau nuo įrankio, kad tiktų ir kairiarankiams, ir dešiniarankiams naudotojams.

Jei kabliuko nenorima naudoti visai, jį galima nusukti į rankenos pagrindo priekį arba galą.

## Įrankio pildymas (D pav.)

**⚠️ ĮSPĖJIMAS!** Prieš įdėdami ar išimdami tvirtinimo detales, būtinai užrakinkite įrankį ir išimkite akumuliatorių.

1. Įstumkite spyruoklinio stūmiklio skląstį **8** į dėtuovės pagrindą, kad užrakintumėte vietoje.
2. Pasirinkite tinkamą sugretintų vinių juostą. (Žr. **techninius duomenis.**) „DEWALT“ rekomenduoja naudoti „DEWALT“ konstrukcines vinis.

**⚠️ ĮSPĖJIMAS!** Su šiuo gaminiu nebuvo bandomi kiti nei „DEWALT“, priedai, todėl juos naudoti gali būti pavojinga. Siekdami sumažinti pavojų susižaloti, su šiuo gaminiu naudokite tik „DEWALT“ rekomenduojamus priedus.

3. Įdėkite sugretintų vinių juostą į lizdą, esantį dėtuovės šone. Pasirūpinkite, kad tvirtinimo detalės ant galvūčių įslystų į vinių kanalą.

4. Uždarykite dėtuovę, atleisdami stūmiklio skląstį. Atsargiai leiskite skląsčiui nuslinkti pirmyn ir susijungti su vinių juosta.

## Apsauga nuo šaudymo tuščiai

Viniakalė turi apsaugos nuo šaudymo tuščiai funkciją, kuri neleidžia įrankiui suveikti, kai dėtuovė būna beveik tuščia. Kai dėtuovėje lieka maždaug 7–9 viny, aktyvinamas apsaugos nuo šaudymo tuščiai užraktas. Žr. **Įrankio pripildymas**, kur rašoma, kaip įdėti sugretintų vinių juostą.

**PASTABA.** Paveikus įrankį didele jėga, galima laikinai anuliuoti užraktą. Tokiu būdu įrankis apsaugomas nuo galimų pažeidimų numetant.

## Kalimo gylio reguliavimas (E pav.)

Vinių kalimo gylį galima reguliuoti gylio reguliavimo ratuku.

1. Jei norite vinių įkalti ne taip giliai, pasukite gylio reguliavimo ratuką **4** kairėn, link trumpos vinių piktogramos.
2. Jei norite vinių įkalti giliau, pasukite gylio reguliavimo ratuką **4** dešinėn, link ilgos vinių piktogramos.

## Režimo pasirinkimas (A pav.)

### DCN692

Norėdami pasirinkti nuoseklųjį režimą, nuslinkite režimo rinkiklį **9** į vienos vinių piktogramos padėtį .

Norėdami pasirinkti kontaktinio spragtuvo (stuktelėjimo) režimą, nuslinkite režimo rinkiklį **9** į trijų vinių piktogramos padėtį .

**PASTABA.** Maksimali ilgų vinių kalimo jėga pasiekama nuosekliuoju režimu, taigi, kaldami ilgesnes vinis, mažiau naudokite stuktelėjimo režimą.

### DCN695

Norėdami pasirinkti standartinį nuoseklųjį režimą, nuslinkite režimo pasirinkimo jungiklį **9**, kad parodytumėte vienos rodyklės  piktogramą.

Norėdami pasirinkti sparčiojo ciklo nuoseklųjį režimą, nuslinkite režimo rinkiklį **9**, kad parodytumėte dvigubos rodyklės  piktogramą.

**PASTABA.** Akumulatoriaus veikimo trukmė sparčiojo ciklo nuosekliuoju režimu būna trumpesnė nei standartinio nuosekliuoju režimu. Palikus įrankį veikti standartinio nuosekliuoju režimu, pasiekama maksimali akumulatoriaus veikimo trukmė.

## Greičio pasirinkimas (A pav.)

Ši viniakalė turi dvejų greičių rinkiklį **14**, kuris įrengtas kojelyje.

- Dirbdami su trumpesnėmis vinimis, pasirinkite 1 greitį, nustatydami jungiklį į kairiausią padėtį.
- Dirbdami su ilgesnėmis vinimis ir sudėtingesnėmis sąlygomis, pasirinkite 2 greitį, nustatydami jungiklį į dešiniausią padėtį.

Jei viny nepakankamai įkalamos parinkus 1 greičio nuostatą, gali tekti įjungti 2 greičio nuostatą, kad padidėtų šovimo jėga.

**PASTABA.** Kalant iki 71 mm ilgio viny parinkus 2 greičio nuostatą, įrankis pernelyg greitai dėvisi ir gali atsirasti ankstyvų gedimų.

Greičio nuostata	Pranašumas	Naudojimo sritis	Tipinis vinies ilgis
2	Galia ilgesnėms vinims kalti	Statramsčiai	71–90 mm
		Medinės konstrukcijos	
		Sijos	
		Mediniai rėmai	
1	Didesnis įrankio patvarumas, ilgiau veikiantis akumuliatorius, didesnis kalimo greitis, mažesnė atataranka	Grindys	50–70 mm
		Plakiruotė	
		Tvoros	
		Lentos	
		Lentjuostės	

## NAUDOJIMAS

### Naudojimo instrukcijos



**ĮSPĖJIMAS!** Visuomet laikykitės saugos instrukcijų ir galiojančių reglamentų.



**ĮSPĖJIMAS!** Norėdami sumažinti sunkių susižeidimų pavojų, prieš atlikdami bet kokius papildomų įtaisų ar priedų reguliavimo ar nuėmimo / montavimo darbus, išjunkite įrankį ir ištraukite akumuliatorių. Netyčia įjungus galima susižeisti.



**ĮSPĖJIMAS!** Jei įrankį numetėte arba įtariate, kad jis apgadintas, atlikite jo veikimo patikrą, kaip nurodyta vadovo režimo pasirinkimo skirsnyje. Jei jis neveikia kaip nurodyta vadove, nutraukite jo eksploataciją ir ngubenkite į įgaliotąjį „DEWALT“ serviso centrą patikrai.

### Tinkama rankos padėtis (G pav.)



**ĮSPĖJIMAS!** Siekdami sumažinti sunkaus susižeidimo pavojų, **BŪTINAI** laikykite rankas tinkamoje padėtyje, kaip parodyta.



**ĮSPĖJIMAS!** Siekdami sumažinti sunkaus susižeidimo pavojų, **BŪTINAI** tvirtai laikykite įrankį, kad atlaikytumėte staigią reakciją.

Tinkama rankų padėtis: viena ranka turi būti ant pagrindinės rankenos **18**, kaip parodyta.

### Įrankio paruošimas (A pav.)

- Išimkite akumuliatorių **12** iš įrankio ir užtikrinkite, kad jis būtų užrakintas.
- Išimkite visas vinis iš dėtuvs **7**.
- Patikrinkite, ar kontaktinis spragtukas **3** juda laisvai.
- Sudėkite vinis atgal į dėtuve.
- Įdėkite akumuliatorių.



**ĮSPĖJIMAS!** Jei kontaktinis spragtukas arba vinių stūmiklis nejuda laisvai, įrankio nenaudokite.



**PASTABA. NIEKADA** nepurškite ir kitais būdais nepilkite į įrankio vidų tepimo priemonių ar valymo tirpiklių. Kitaip gali gerokai sutrumpėti įrankio eksploatacija ir suprastėti veikimas.

### Įrankio įdirbimas

Atminkite: šiam įrankiui reikalingas įdirbimo laikotarpis, kad pradėtų veikti maksimalia galia, nes jo dalys turi apsitrinti ir įsidirbti vienos su kitomis. Šiuo laikotarpiu įrankis gali nuosekliai nekalti ilgų vinių sulig paviršiumi.

Įkalus 500–1 000 vinių, įrankio įdirbimo laikotarpis paprastai būna praėjęs ir jis gali imti veikti maksimalia galia.

### Įrankio sužadinimas (A pav.)

Galimi du įrankio veikimo režimai:

#### Nuoseklusis režimas

Nuoseklusis režimas naudojamas prireikus kalti vinis su pertrūkiais, kai reikia nutaikyti tiksliai ir atidžiai. Be to, juo pasiekama maksimali galia, kad būtų galima įkalti ilgiausias vinis.

- Režimo rinkikliu **9** nustatykite nuoseklųjį režimą **↗** arba **↘**.
- Atleiskite gaiduko saugos užraktą **2**.
- Prispauskite kontaktinį spragtuką **3** prie darbinio paviršiaus.
- Norėdami įjungti įrankį, paspauskite gaiduką **1**.
- Atleiskite gaiduką ir pakelkite viniakalę nuo darbinio paviršiaus.
- Pakartokite 3–5 veiksmus, kad sužadintumėte kitą vinį.

#### Kontaktinio spragtuvo režimas

##### DCN692

Kontaktinio spragtuvo režimas (dar vadinamas stuktelėjimo režimu) naudojamas prireikus greitai kalti vinis į plokščius, stabilius paviršius. Jis paprastai efektyvus kalant trumpesnes vinis.

- Režimo rinkikliu **9** nustatykite stuktelėjimo režimą **///**.
- Atleiskite gaiduko saugos užraktą **2**.
- Norėdami įkalti vieną vinį, naudokite įrankį kaip aprašyta prie nuoseklojo režimo:
  - Prispauskite kontaktinį spragtuką **3** prie darbinio paviršiaus.
  - Norėdami įjungti įrankį, paspauskite gaiduką **1**. Kaskart paspaudus gaiduką, kai kontaktinis spragtukas prispaustas prie darbinio paviršiaus, įkalama viena vinis.
- Norėdami įkalti kelias vinis, nuspauskite ir palaikykite gaiduką **1**, tada pakartotinai prispauskite kontaktinį spragtuką **3** prie darbinio paviršiaus.



**ĮSPĖJIMAS!** Nelaikykite gaiduko nuspausto, kai nenaudojate įrankio. Kai nenaudojate įrankio, laikykite gaiduko saugos užraktą **2** užrakinimo padėtyje, kad netyčia neiššautumėte tvirtinimo detalės.

- Keičiant tarp nuoseklojo ir stuktelėjimo režimų, gali reikėti nustatyti kalimo gyli. Žr. **Kalimo gylio reguliavimas**, kur rasite instrukciją.

#### Sparčiojo ciklo režimas

##### DCN695

Sparčiojo ciklo režimas idealiai tinka naudotojui prireikus nuosekliai įkalti daug vinių ir dirbti sparčiau. Įrankis ir toliau veikia visiškai nuosekliu režimu, tačiau variklis kitai viniui pasirengia

## LIETUVIŲ

iškart po įkalamo, todėl maksimaliai ribojama laukimo, kol jis įsisuks, trukmė.

1. Režimo rinkikliu **9** nustatykite sparčiojo ciklo režimą **◀◀**.
2. Atleiskite gaiduko saugos užraktą **2**.
3. Norėdami įkalti vieną vinį, naudokite įrankį kaip aprašyta prie nuosekliojo režimo:
  - a. Prispauskite kontaktinį spragtuką **3** prie ruošinio.
  - b. Norėdami įjungti įrankį, paspauskite gaiduką **1**. (Įkalus vinį, variklis įsisuks greičiau toliau.)
4. Norėdami įkalti kelias vinis, tiesiog pakartokite pirmiau pateiktą 3 žingsnio instrukcijas. Jei naujos vinies neįkalsite per 2 sekundes nuo ankstesnės įkalamo, variklis nustos sukitis.

## Kaip naudotis gaiduko saugos užraktu (C pav.)

Kiekviena „DEWALT“ viniakalė turi gaiduko saugos užraktą **2**, kurį nuspaudus dešinėn (kaip parodyta C pav.) įrankis nešauo vinių, nes gaidukas būna užrakintas, be to, variklio nepasiekia srovė.

Kai gaiduko saugos užraktas nuspaudžiamas kairėn, įrankis paruošiamas naudoti. Gaiduko saugos užraktą būtina užrakinti prieš bet kokius reguliavimo darbus arba jei įrankio kurį laiką ketinama nenaudoti.



## Apsauginis atgalis (A pav.)

Naudodami šį įrankį su medžiagomis, kurių nenorite žymėti (pvz., medienos plakiruotė), ant kontaktinio spragtuvo **3** sumontuokite plastikinį apsauginį atgalį **13**.

**PASTABA.** Siekiant maksimalios kalimo jėgos, ypač – dirbant su ilgomis vinimis, apsauginį atgalį reikia nuimti.

## Šviesos diodų indikatorius (A pav.)

Šioje viniakalėje sumontuotos dvi šviesos diodų indikatorius lemputės **5** – įrankio galinėje dalyje, po galiniu dangteliu. Taip pat žr. **trikčių šalinimo vadovą**, kur rasite papildomų instrukcijų.

		<b>SENKA AKUMULIATORIUS</b> Pakeiskite išsekusį akumuliatorių įkrautu.
		<b>KARŠTAS AKUMULIATORIUS</b> Leiskite akumuliatoriui atvėsti arba pakeiskite jį vėsiu akumuliatoriumi.
		<b>STRIGTIS SUSTOJIMAS</b> Pasukite sustojimo atleidimo svirtį, kad atleistumėte. Žr. <b>Sustojimo atleidimas</b> .
		<b>KARŠTAS ĮRANKIS</b> Prieš tęsdami darbą, leiskite įrankiui atvėsti.

 <b>IR (ARBA)</b> 	 arba bet koks kitas derinys.	<b>KLAIDA</b> Nustatykite įrankį iš naujo, išimdami ir vėl įdėdami akumuliatorių arba įjungdami / išjungdami gaiduko atrakinimo jungiklį. Jei klaidos kodas išlieka, nugabenkite įrankį į įgaliotąjį „DEWALT“ serviso centrą.
--	---	--

## Sustojimo atleidimas (A, C pav.)

Jei viniakalė naudojama sudėtingesnėmis sąlygomis, kai visa variklio energija sunaudojama tvirtinimo detalei iššauti, įrankis gali sustoti. Pavaros geležtė neužbaigia šovimo ciklo ir pradeda mirksėti strigties / sustojimo indikatorius **5**. Pasukite įrankio sustojimo atleidimo svirtį **6** ir mechanizmas atsileis. Jei pavaros geležtė automatiškai negrįžta į pradinę padėtį, skaitykite skirsnį **Įstrigusios vinių šalinimas**. Jei įrenginys pakartotinai stringa, peržvelkite pasirinktą režimą, medžiagą bei tvirtinimo detalės ilgį ir įvertinkite, ar užduotis ne per sunki.

Jei įrenginys vėl dažnai sustoja, įvertinkite pasirinktą greitį. Atsižvelgiant į naudojimo sritį, gali reikėti skirtingų greičio nuostatų.

## Įstrigusios vinių šalinimas (A, C pav.)

Jei priekinėje dalyje įstringa vinis, pradeda mirksėti strigties / sustojimo indikatorius lemputė **5**.

**PASTABA.** Strigties priežastimi gali tapti šiukšlelių sankaupos priekinės dalies kanale. Pastebėję įrenginio našumo pokyčių, patikrinkite ir išvalykite šiukšles, kaip nurodyta toliau.

1. Išimkite akumuliatorių iš įrankio ir sujunkite gaiduko saugos užraktą **2**.
2. Įstumkite spyruoklinio stūmiklio skląstį **8** į dėtuvės pagrindą, kad užrakintumėte vietoje ir iškrautumėte vinių juostą.
3. Naudodami pateiktą šešiabriaunį įrankį **11**, dėtuvės viršuje atlaisvinkite du varžtus šešiakampiu lizdu galvutėje **17**.
4. Pasukite dėtuvę **7** pirmyn.
5. Išimkite įstrigusią / sulinkusią vinį. Jei reikia, panaudokite replės. Prireikus pašalinkite iš vinių kanalo šiukšles.
6. Jei pavaros geležtė yra nuleistoje padėtyje, pasukite sustojimo atleidimo svirtį **6**, esančią viniakalės viršuje.  
**PASTABA.** Jei, pasukus sustojimo atleidimo svirtį, pavaros geležtės nepavyksta nustatyti iš naujo, geležtę nustatykite iš naujo rankiniu būdu (gali prireikti ilgo atsuktuvo).
7. Pasukite dėtuvę atgal į jos padėtį po įrankio priekine dalimi ir priveržkite varžtus šešiakampiu lizdu galvutėje **17**.
8. Įdėkite akumuliatorių atgal.  
**PASTABA.** Įrankis išsijungs ir neveiks, kol neišimsite ir vėl neįdėsite akumuliatoriaus.
9. Sudėkite vinis atgal į dėtuvę (žr. **Įrankio pildymas**).
10. Atleiskite stūmiklio skląstį **8**.
11. Kai būsite pasiruošę toliau šaudyti vinis, atjunkite gaiduko saugos užraktą **2**.

Jei viny dažnai stringa priekinėje dalyje, nugabenkite įrankį patikrai į įgaliotąjį „DEWALT“ serviso centrą.

## TECHNINĖ PRIEŽIŪRA

Šis „DeWALT“ elektrinis įrankis skirtas ilgalaikiam darbui, pririekiant minimalios techninės priežiūros. Įrankis veiks kokybiškai ir ilgai, jei jį tinkamai prižiūrėsite ir reguliariai valysite.



**ĮSPĖJIMAS! Norėdami sumažinti sunkių susižeidimų pavojų, prieš atlikdami bet kokius papildomų įtaisų ar priedų reguliavimo ar nuėmimo / montavimo darbus, išjunkite įrankį ir ištraukite akumuliatorių.**  
Netyčia įjungus galima susižeisti.

Įkrovikliui ir akumuliatoriui jokios priežiūros nereikia.



## Tepimas

Jūsų elektrinio įrankio papildomai tepti nereikia.



**PASTABA. NIEKADA nepurkškite ir kitais būdais nepilkite į įrankio vidų tepimo priemonių ar valymo tirpiklių. Kitaip gali gerokai sutrumpėti įrankio eksploatacija ir suprastėti veikimas.**



## Valymas



**ĮSPĖJIMAS! Kai tik pastebėsite, kad pagrindiniame korpuse arba aplink ventilacijos angas susikaupė purvo ar dulkių, išpūskite jas sausu oru. Atlkdam šį darbą, dėvėkite apbruotą akių apsaugą ir dulkių kaukę.**



**ĮSPĖJIMAS! Nemetaliųjų įrankio dalių niekada nevalykite tirpikliais arba kitais stipriais chemikalais. Šie chemikalai gali susilpninti šioms dalims gaminti panaudotas medžiagas. Naudokite tik švelnių muilinu vandeniui sudrėkintą šluostę. Saugokite įrankį nuo bet kokių skysčių; niekada neparandinkite jokios šio įrankio dalies į skystį.**

## Pasirinktiniai priedai



**ĮSPĖJIMAS! Kadangi su šiuo gaminiu nebuvo bandomi kiti nei „DeWALT“ priedai, juos su šiuo įrankiu naudoti pavojinga. Siekiant sumažinti sužeidimo pavojų, su šiuo gaminiu rekomenduojama naudoti tik „DeWALT“ priedus.**

Dėl papildomos informacijos apie tinkamus priedus kreipkitės į savo vietos įgaliotąjį atstovą.

## DCN6901 grąžinimo spyruoklių keitimo komplektas (H–L pav.)

Laikui bėgant, pavaros geležtės grąžinimo spyruoklės susidėvi ir jas galiausiai reikia keisti. Spyruoklių keitimo poreikis tampa akivaizdus, kai pavaros geležtė negrįžta į pradinę padėtį po kiekvieno šūvio. Norėdami patikrinti, atidarykite dėtuve, kaip nurodyta skirsnyje **Įstrigusios vinies šalinimas**. Jei spyruoklės susidėvėjo, pavarą galima stumdyti pirmyn ir atgal vinių kanale su santykinai mažu pasipriešinimu.

Įrankis suprojektuotas taip, kad grąžinimo spyruokles būtų lengva pakeisti vietoje greičiau nei per 5 minutes. Tam naudojamas priedas DCN6901-XJ.



**ĮSPĖJIMAS! Savo pačių saugai užtikrinti prieš pradėdami naudoti bet kokį priedą perskaitykite įrankio naudotojo vadovą. Nesilaikant šių įspėjimų, galima susižeisti arba**

**smarkiai sugadinti įrankį ir priedą. Techniškai prižiūrėdami įrankius, naudokite tik originalias keičiamąsias dalis.**

**PASTABA. Visos spyruoklių keitimo komplekto mechaninės dalys pateiktos patogumo dėlei, siekiant parodyti visus komponentus. Komplekte taip pat yra „Loctite“ klijų paketas, skirtas naudoti atliekant 9 žingsnį. Žr. L pav.**

## Kaip pakeisti lūžusias grąžinimo spyruokles

**PASTABA.** Spyruokles reikia keisti poromis, naudojant tik tinkamą „DeWALT“ priedą – spyruoklių keitimo komplektą.

1. Pateiktu raktu **11** atlaisvinkite du sraigtus **19**, esančius abiejose įrenginio pusėse. Žr. H pav.
2. Nuimkite nuo įrenginio grąžinimo sistemą **20**. Žr. I pav.
3. Nuslinkite spyruoklės bėgelio spautuką **21** nuo spyruoklės bėgelio **22**. Žr. J pav.
4. Nusukite ir nuimkite spyruoklės bamerį **23**, tada nuimkite poveržlę **24** ir grąžinimo spyruoklę **25**. Žr. J pav.
5. Sumontuokite naują grąžinimo spyruoklę ir poveržlę ant spyruoklės bėgelio **22**. Spausdami spyruoklę su poveržle netoli bėgelio priešingo galo, užsukite naująjį spyruoklės bamerį, kad jis prajudėtų spyruoklės bėgelio spautuko griovelį.
6. Tvirtai sumontuokite naująjį spyruoklės bėgelio spautuką ir prispauskite bamerį prie spautuko.
7. Pakartokite 3–6 žingsnius su antrąja spyruokle.

**PASTABA.** Patikrinkite, kaip profilis grįžta, paslinkdami jį aukštyn per spyruoklės bėgelį ir atleisdami. Veikiamas spyruokliū, jis turi grįžti.

8. Nuslinkite grąžimo sistemą **20** atgal į įrenginį. Žr. K pav. Svarbu išmėginti profilio ir smagračio sulgyjimą prieš prisukant grąžinimo sistemą atgal ant įrenginio. Tai galima atlikti prijungiant akumuliatorių, prispaudžiant įrenginio priekinę dalį prie darbatalio ar kito kieto pagrindo ir atleidžiant. Tai atlikus, pradeda sukstis variklis.
- PASTABA.** Tinkamai sulgyjvus profilį su smagračiu, variklis sumažina apskukas iš maksimalių. Jei profilis ir smagratis bus tinkamai nesulgygiuoti, variklis gali nepasileisti, gali sulėtėti gerokai greičiau nei įprasta ir įrenginys gali garsiai džergžti. Taip nutikus, nuimkite grąžinimo sistemą ir įstatykite iš naujo.
9. Kai grąžinimo sistema bus įstatyta tinkamai, atidarykite pateiktą „Loctite“ paketą ir negausiai suteptite dviejų sraigčių **19** sriegius, tada raktu prisukite du sraigtus atgal ir gerai priveržkite. Žr. L pav.



**ĮSPĖJIMAS! Visada išbandykite įrenginį, pamėgdindami įkalti trumpas vinis į minkštą medieną, kad įsitikintumėte, jog jis veikia tinkamai. Jei įrankis neveikia tinkamai, nedelsdami susisiekite su įgaliotuoju „DeWALT“ serviso centru.**



**ĮSPĖJIMAS! „LOCTITE“ PAKETO TURINYS GALI DIRGINTI AKIS, ODĄ IR KVĖPAVIMO SISTEMĄ. ATIDARĘ PANAUDOKITE VISĄ TURINĮ. Nėkvėpuokite garais. Saugokite, kad nepatektų į akis, ant odos arba drabužių. Naudokite tik gerai vėdinamoje vietoje. Laikykite vaikams nepasiekiamoje vietoje.**

**PIRMOJI PAGALBA.** Sudėtyje yra poliglikolio dimetakrilato, poliglikolio oleato propileno glikolio, titano dioksido ir kumeno hidroperoksido. Nurijus būdina nedelsiant skambinti į apsinuodijimų kontrolės centrą. Neskatinkite vėmimo. Įkvėpus reikia išėiti į gryną orą. Patekus į akis, reikia skalauti vandeniu 15 minučių. Tada reikia kreiptis į gydytoją. Patekus ant odos, reikia gerai nuskalauti vandeniu. Patekus ant drabužių, reikia šiuos nusivilkti.

\*„Loctite®“ yra registruotasis „Henkel Corp.“ prekės ženklas

### Aplinkosauga



Atskiras surinkimas. Šiuo simboliu pažymėtų gaminių ir akumuliatorių negalima išmesti kartu su kitomis buitinėmis atliekomis.

■ Gaminiuose ir akumuliatoriuose yra medžiagų, kurias galima pakartotinai panaudoti arba perdirbti: taip sumažinsite aplinkos taršą ir naujų žaliavų poreikį. Atiduokite elektrinius prietaisus ir akumuliatorius perdirbti, laikydamiesi vietinių reglamentų. Daugiau informacijos rasite tinklavietėje [www.2helpU.com](http://www.2helpU.com).

### Akumulatorius

Šį ilgo naudojimo akumuliatorių reikia pakeisti, kai jis nebetiekia pakankamos srovės vykdant darbus, kuriuos anksčiau lengvai atlikdavote. Techninės eksploatacijos pabaigoje gaminį reikia utilizuoti nepakenkiant aplinkai:

- Visiškai iškrautą išimkite akumuliatorių iš įrankio.
- Ličio jonų akumuliatorius galima perdirbti. Grąžinkite juos savo įgaliotajam atstovui arba pridukite į vietos surinkimo punktą. Taip surinkti akumuliatoriai bus perdirbti arba tinkamai utilizuoti.

## TRIKČIŲ ŠALINIMO VADOVAS

DAUGELĮ PRASTŲ PROBLEMŲ GALIMA LENGVAI IŠSPREŠTI, PASITELKIANČIŲ TOLIAU PATEIKTĄ LENTELE.

Jei kiltų rimtesnių problemų arba jos ilgai nedingtų, kreipkitės į artimiausią įgaliotąjį „DEWALT“ remonto agentą arba susisiekiate su „DEWALT“ biuru šiame vadove nurodytu adresu.



**ĮSPĖJIMAS!** Siekdami sumažinti pavojų rimtai susižaloti, prieš pradėdami vykdyti bet kokius remonto darbus BŪTINAI užrakinkite įrankį ir atjunkite akumuliatorių nuo įrankio.

POŽYMIŠ	PRIEŽASTIS	SPRENDIMAS
Nuspaudus gaiduką, nesisuka variklis	Užrakintas gaiduko užraktas	Atrakinkite gaiduko užraktą.
	Įrankis sustoja ir variklis užsirakina bei nebesisuka	Pasukite įrankio sustojimo atleidimo svirtį ir mechanizmas atsileis. Jei pavaros geležtė negrįžta, išimkite akumuliatorių ir rankiniu būdu įstumkite pavaros geležtę atgal į pradinę padėtį.
	Įrankis veikia nuoseklyju režimu	Prieš šaudami nuspauskite kontaktinį spragtuką arba įjunkite stuktelių režimą (tik DCN692).
	Reikia nustatyti iš naujo įrankio vidinę elektroninę sistemą	Išimkite akumuliatorių, palaukite 3 sekundes ir įstatykite jį atgal.
	Po 5 sekundžių variklis nustoja sukis	Įprastas veikimas: atleiskite gaiduką ir vėl suspauskite.
	Užteršti arba pažeisti kontaktai	Kreipkitės į įgaliotąjį „DEWALT“ remonto agentą.
	Sugadinta vidinė elektronikos sistema	Kreipkitės į įgaliotąjį „DEWALT“ remonto agentą.
	Apgadintas gaidukas	Kreipkitės į įgaliotąjį „DEWALT“ remonto agentą.
	Akumuliatorius karštas	Leiskite akumuliatoriui atvėsti arba pakeiskite jį vėsiu akumuliatoriumi.
	Įrankis karštas	Prieš tęsdami darbą, leiskite įrankiui atvėsti.
Nuspaudus kontaktinį spragtuką, nesisuka variklis	Užrakintas gaiduko užraktas	Atrakinkite gaiduko užraktą.
	Suveikė apsauga nuo šaudymo tuščiai, neleidžianti kontaktiniam spragtukui judėti per visą eigą	Į dėtuotę įdėkite daugiau vienių.
	Įrankis sustoja ir variklis užsirakina bei nebesisuka	Pasukite įrankio sustojimo atleidimo svirtį ir mechanizmas atsileis. Jei pavaros geležtė negrįžta, išimkite akumuliatorių ir rankiniu būdu įstumkite pavaros geležtę atgal į pradinę padėtį.
	Sulinkęs kontaktinis spragtukas	Kreipkitės į įgaliotąjį „DEWALT“ remonto agentą.
	Po 5 sekundžių variklis nustoja sukis	Įprastas veikimas: atleiskite kontaktinį spragtuką ir vėl prispauskite.
	Užteršti arba pažeisti kontaktai	Kreipkitės į įgaliotąjį „DEWALT“ remonto agentą.
	Sugadinta vidinė elektronikos sistema	Kreipkitės į įgaliotąjį „DEWALT“ remonto agentą.
	Apgadintas gaidukas	Kreipkitės į įgaliotąjį „DEWALT“ remonto agentą.
	Akumuliatorius karštas	Leiskite akumuliatoriui atvėsti arba pakeiskite jį vėsiu akumuliatoriumi.
	Įrankis karštas	Prieš tęsdami darbą, leiskite įrankiui atvėsti.
Įrankis nesužadinas (variklis veikia, tačiau įrankis nešauna)	Suveikė apsauga nuo šaudymo tuščiai, neleidžianti kontaktiniam spragtukui judėti per visą eigą	Į dėtuotę įdėkite vienių.
	Išsekęs arba apgadintas akumuliatorius	Patikrinkite įkrovos lygį (jei akumuliatoriaus rodo, kad įkrovos lygis žemas). Jei reikia, įkraukite arba pakeiskite akumuliatorių.
	Įstrigusi vinis / pavaros geležtė negrįžo į pradinę padėtį	Išimkite akumuliatorių ir įstrigusią vinį, išjunkite ir įjunkite sustojimo atleidimo svirtį (jei reikia, rankiniu būdu pastumkite pavaros geležtę aukščiau) ir įkiškite akumuliatorių atgal.
	Apgadintas pavaros / grąžinimo mazgas	Pakeiskite pavaros / grąžinimo mazgą. Kreipkitės į įgaliotąjį „DEWALT“ remonto agentą.
	Įstrigęs vidinis mechanizmas	Kreipkitės į įgaliotąjį „DEWALT“ remonto agentą.
	Sugadinta vidinė elektronikos sistema	Kreipkitės į įgaliotąjį „DEWALT“ remonto agentą.



## LIETUVIŲ

POŪZYMIS	PRIEŽASTIS	SPRENDIMAS
Variklis įsijungia, tačiau veikia labai triukšmingai	Įstrigusi vinis ir apatinėje padėtyje įstrigusi pavaros geležtė	Paspauskite sustojimo atleidimo svirtį, išvalykite visas įstrigusias vinis ir prireikus grąžinkite pavaros geležtę rankomis.
	Apgadintas pavaros / grąžinimo mazgas	Pakeiskite pavaros / grąžinimo mazgą. Kreipkitės į įgaliotąjį „DEWALT“ remonto agentą.
Pavaros geležtė vis įstringa apatinėje padėtyje	Įstrigusi vinis ir apatinėje padėtyje įstrigusi pavaros geležtė	Paspauskite sustojimo atleidimo svirtį, išvalykite visas įstrigusias vinis ir prireikus grąžinkite pavaros geležtę rankomis.
	Apgadintas pavaros / grąžinimo mazgas	Pakeiskite pavaros / grąžinimo mazgą. Kreipkitės į įgaliotąjį „DEWALT“ remonto agentą.
	Medžiagos ir tvirtinimo detalės ilgis	Jeį įrenginys vis sustoja (reikia vėl ir vėl pasukti sustojimo atleidimo svirtį), pasirinkite tinkamą medžiagą ir tvirtinimo detalės ilgį, kad ji atitiktų vykdomą darbą.
	Šiuokšlėlės priekinėje dalyje	Išvalykite priekinės dalies sritį ir atidžiai pažiūrėkite, ar takelyje neįstrigo mažų lūžusios vinies dalelių.
	Dar neužbaigta įrankio įdirbimo procedūra	Naujiems įrankiams gali prireikti iššauti 500–1 000 vinių, kad dalys gerai prisitrintų ir įsidėvėtų. Jei šiuo laikotarpiu kyla problemų kalti vinis sulig paviršiumi, rinkitės trumpesnes.
	Naudojamas netinkamas greitis	Jeį mėginatė įkalti ilgesnes rifliuotas vinis į minkštą medieną arba rifliuotas vinis kalatė į kietesnę medžiagą naudodami 1 greitį, nustatykite 2 greitį.
Įrankis veikia, tačiau iki galo neįkala tvirtinimo detalį	Nustatytas per mažas gylis	Pasukite gylio reguliatorių į gilesnę nuostatą.
	Įrankis tvirtai neprispaudžiamas prie ruošinio	Tinkamai prispauskite įrankį prie ruošinio. Žr. vadovą.
	Parinktas stuktėlėjimo režimas ir ilgos vinys (tik DCN692)	Pasirinkite nuoseklųjį režimą.
	Medžiagos ir tvirtinimo detalės ilgis	Jeį įrenginys vis sustoja (reikia vėl ir vėl pasukti sustojimo atleidimo svirtį), pasirinkite tinkamą medžiagą ir tvirtinimo detalės ilgį, kad ji atitiktų vykdomą darbą.
	Apgadintas arba susidėvėjęs pavaros geležtės antgali	Pakeiskite pavaros / grąžinimo mazgą. Kreipkitės į įgaliotąjį „DEWALT“ remonto agentą.
	Įrenginys naudojamas su apsauginiu antgaliu	Nuimkite apsauginį antgalį
	Apgadintas sužadinimo mechanizmas	Kreipkitės į įgaliotąjį „DEWALT“ remonto agentą.
	Dar neužbaigta įrankio įdirbimo procedūra	Naujiems įrankiams gali prireikti iššauti 500–1 000 vinių, kad dalys gerai prisitrintų ir įsidėvėtų. Jei šiuo laikotarpiu kyla problemų kalti vinis sulig paviršiumi, rinkitės trumpesnes.
	Naudojamas netinkamas greitis	Jeį mėginatė įkalti ilgesnes rifliuotas vinis į minkštą medieną arba rifliuotas vinis kalatė į kietesnę medžiagą naudodami 1 greitį, nustatykite 2 greitį.
Įrankis veikia, tačiau nešauđo tvirtinimo detalį	Dėtuvėje nėra vinių	Į dėtuvę įdėkite vinių.
	Netinkamo dydžio arba kampo vinys	Naudokite tik rekomenduojamas vinis. Žr. skirsnį <b>Techniniai duomenys</b> .
	Šiuokšlėlės priekinėje dalyje	Išvalykite priekinės dalies sritį ir atidžiai pažiūrėkite, ar takelyje neįstrigo mažų lūžusios vinies dalelių.
	Šiuokšlėlės dėtuvėje	Išvalykite dėtuvę.
	Susidėvėjusi dėtuvė	Pakeiskite dėtuvę. Kreipkitės į įgaliotąjį „DEWALT“ remonto agentą.
	Apgadinta arba susidėvėjusi pavaros geležtė	Pakeiskite pavaros geležtę. Kreipkitės į įgaliotąjį „DEWALT“ remonto agentą.
	Apgadinta stūmiklio spyruoklė	Pakeiskite spyruoklę. Kreipkitės į įgaliotąjį „DEWALT“ remonto agentą.



POŽYMIŠ	PRIEŽASTIS	SPRENDIMAS
Įstrigusi vinis	Netinkamo dydžio arba kampo vinys	Naudokite tik rekomenduojamas vinius. Žr. skirsinį <b>Techniniai duomenys</b> .
	Dėtuvės sraigčiai neužfiksuoti po paskutinės strigties išvalymo / patikros	Būtinai priveržkite dėtuvės varžtus šešiakampių lizdu galvutėje, naudodami pateiktą raktą.
	Apgadinta arba susidėvėjusi pavaros geležtė	Pakeiskite pavaros geležtę. Kreipkitės į įgaliotąjį „DEWALT“ remonto agentą.
	Medžiagos ir tvirtinimo detalės ilgis	Jei įrenginys vis sustoja (reikia vėl ir vėl pasukti sustojimo atleidimo svirtį), pasirinkite tinkamą medžiagą ir tvirtinimo detalės ilgį, kad ji atitiktų vykdomą darbą.
	Šiuokšlelės priekinėje dalyje	Išvalykite priekinės dalies sritį ir atidžiai pažiūrėkite, ar takelyje nejstrigo mažų lūžusių vinių dalelių.
	Susidėvėjusi dėtuvė	Pakeiskite dėtuvę. Kreipkitės į įgaliotąjį „DEWALT“ remonto agentą.
	Apgadinta stūmiklio spyruoklė	Pakeiskite spyruoklę. Kreipkitės į įgaliotąjį „DEWALT“ remonto agentą.
	Įsijungė apsaugos nuo šaudymo tuščiai užraktas, nes dėtuvėje liko tik 7–9 viny ir naudotojas smarkiai spaudžia kontaktinį spragtuką, apeidamas užraktą	Į dėtuvę įdėkite daugiau vinių, kad išjungtumėte apsaugą nuo šaudymo tuščiai.
	Dar neužbaigta įrankio įdirbimo procedūra	Naujiems įrankiams gali prireikti iššauti 500–1 000 vinių, kad dalys gerai prisitrintų ir įsidėvėtų. Jei šiuo laikotarpiu kyla problemų kalti vinius sulig paviršiumi, rinkitės trumpesnes.
Naudojamas netinkamas greitis.	Jei mėginatė įkalti ilgesnes rifliuotas vinius į minkštą medieną arba rifliuotas vinius kalate į kietesnę medžiagą naudodami 1 greitį, nustatykite 2 greitį.	

# 18 V XR LITIJA JONU BEZVADU RĀMJA KONSTRUKCIJU NAGLOTĀJS DCN692, DCN695

## Apsveicam!

Jūs izvēlējāties DeWALT instrumentu. DeWALT ir viens no uzticamākajiem profesionālu elektroinstrumentu lietotāju partneriem, jo tam ir ilggadīga pieredze instrumentu izveidē un novatorismā.

## Tehniskie dati

		DCN692	DCN695
Spriegums	$V_{DC}$	18	18
Veids		2/12	2/12
Iedzišanas režīms		Secīgā/automātiskā iedzišana	RapidCycle secīgā / secīgā iedzišana
Aptveres leņķis		33°	33°
Stiprinājumi			
garums	mm	50–90	50–90
kāta diametrs	mm	2,8–3,3	2,8–3,3
leņķis		30–34°	30–34°
galviņas forma		D veida vai nobidīta apaļas formas	D veida vai nobidīta apaļas formas
ruļļa veids		papīra vai stieples savienojumjosla	papīra vai stieples savienojumjosla
Svars (bez akumulatora)	kg	3,63	3,63
Iedzišanas spēks	J	105	105
Trokšņa un vibrāciju kopējā vērtība (trīs asu vektoru summa) saskaņā ar EN 60745-2-16			
$L_{PA}$ (skaņas spiediens)	dB(A)	82	83
$L_{WA}$ (skaņas jauda)	dB(A)	93	94
$K_{WA}$ (neprecizitāte norādītajam skaņas līmenim)	dB(A)	3	3
Vibrāciju emisijas vērtība $a_{H1}$ =	$m/s^2$	2,5	2,5/3,3
Neprecizitāte $K$ =	$m/s^2$	1,5	1,5

Šajā informācijas lapā norādītā vibrāciju emisijas vērtība ir izmērīta saskaņā ar standarta pārbaudes metodi, kas norādīta EN60745, un to var izmantot viena instrumenta salīdzināšanai ar citu. Šo vērtību var izmantot, lai iepriekš novērtētu iedarbību.

**⚠ BRĪDINĀJUMS!** Deklarētā vibrāciju emisijas vērtība attiecas uz instrumenta galveno paredzēto lietošanu. Tomēr vibrāciju emisija var atšķirties atkarībā no tā, kādiem darbiem instrumentu lieto, kādus piederumus tam uzstāda vai cik ilgi to lieto. Šādos gadījumos var ievērojami palielināties iedarbības līmenis visā darba laikā.

Novērtējot vibrāciju iedarbības līmeni, līdztekus darba režīmam jāņem vērā arī tas laiks, kad instruments ir izslēgts vai darbojas tukšgaitā. Šādos gadījumos var ievērojami samazināties iedarbības līmenis visā darba laikā.

Nosakiet arī citus drošības pasākumus, lai aizsargātu operatoru no vibrācijas iedarbības, piemēram, jāveic instrumentu un piederumu apkope, jārūpējas, lai rokas būtu siltas, jāorganizē darba gaita.

Akumulatori				Lādētāji / uzlādes laiks (minūtēs)					
Kat. Nr.	$V_{DC}$	Ah	Svars (kg)	DCB107	DCB113	DCB115	DCB118	DCB132	DCB119
DCB546	18/54	6,0/2,0	1,05	270	140	90	60	90	X
DCB547	18/54	9,0/3,0	1,25	420	220	140	85	140	X
DCB181	18	1,5	0,35	70	35	22	22	22	45
DCB182	18	4,0	0,61	185	100	60	60	60	120
DCB183/B	18	2,0	0,40	90	50	30	30	30	60
DCB184/B	18	5,0	0,62	240	120	75	75	75	150
DCB185	18	1,3	0,35	60	30	22	22	22	X
DCB187	18	3,0	0,48	140	70	45	45	45	90

## EK atbilstības deklarācija

### Mašīnu direktīva



### 18 V XR LITIJA JONU BEZVADU RĀMJA KONSTRUKCIJU NAGLOTĀJS DCN692, DCN695

DEWALT apliecina, ka izstrādājumi, kas aprakstīti **tehniskajos datos**, atbilst šādiem dokumentiem:

2006/42/EK, EN60745-1:2009+A11:2010, EN60745-2-16:2010.

Šie izstrādājumi atbilst arī Direktīvai 2014/30/ES un 2011/65/ES. Lai iegūtu sīkāku informāciju, lūdzu, sazinieties ar DEWALT turpmāk minētajā adresē vai skatiet rokasgrāmatas pēdējo vāku.

Persona, kas šeit parakstījusies, atbild par tehnisko datu sagatavošanu un DEWALT vārdā izstrādā šo apliecinājumu.

Mark Rompel  
inženiertehniskās nodaļas priekšsēdētājs  
DEWALT, Richard-Klinger-Straße 11,  
D-65510, Idstein, Vācija  
26.09.2017.



**BRĪDINĀJUMS!** Lai mazinātu ievainojumu risku, izlasiet lietošanas rokasgrāmatu.

### Definīcijas. Ieteikumi par drošību

Turpmāk redzamajās definīcijās izskaidrota signālvērdņu nopietnības pakāpe. Lūdzu, izlasiet šo rokasgrāmatu un pievērsiet uzmanību šiem apzīmējumiem.



**BĪSTAMI!** Norāda draudošu bīstamu situāciju, kuras rezultātā, ja to nenovērš, **iestājas nāve vai tiek gūti smagi ievainojumi.**



**BRĪDINĀJUMS!** Norāda iespējami bīstamu situāciju, kuras rezultātā, ja to nenovērš, **var iestāties nāve vai gūt smagus ievainojumus.**



**UZMANĪBU!** Norāda iespējami bīstamu situāciju, kuras rezultātā, ja to nenovērš, **var gūt nelielus vai vidēji smagus ievainojumus.**



**IEVĒRĪBAI!** Norāda situāciju, kuras rezultātā **negūst ievainojumus, bet, ja to nenovērš, var radīt materiālos zaudējumus.**



Apzīmē elektriskās strāvas triecienu risku.



Apzīmē ugunsgrēka risku.

### Vispārīgi elektroinstrumenta drošības brīdinājumi



**BRĪDINĀJUMS!** Izlasiet visus drošības brīdinājumus un norādījumus. Ja netiek ievēroti brīdinājumi un norādījumi, var gūt elektriskās strāvas triecienu, izraisīt ugunsgrēku un/vai gūt smagus ievainojumus.

## SAGLABĀJIET VISUS BRĪDINĀJUMUS UN NORĀDĪJUMUS TURPMĀKĀM UZZINĀM.

Termins "elektroinstrumenti", kas redzams brīdinājumos, attiecas uz šo elektroinstrumentu (ar vadu), ko darbina ar elektrības palīdzību, vai ar akumulatoru darbināmu elektroinstrumentu (bez vada).

### 1) Darba zonas drošība

- Rūpējieties, lai darba zona būtu tīra un labi apgaismota.** Nesakārtotā un vāji apgaismotā darba zonā var izraisīt negadījumus.
- Elektroinstrumentus nedrīkst darbināt sprādzienbīstamā vidē, piemēram, viegli uzliesmojošu šķidrumu, gāzu vai putekļu tuvumā.** Elektroinstrumenti rada dzirksteles, kas var aizdedzināt putekļus vai izgarojumu tvaikus.
- Strādājot ar elektroinstrumentu, neļaujiet tuvumā atrasties bērniem un nepiederošām personām.** Novēršot uzmanību, jūs varat zaudēt kontroli pār instrumentu.

### 2) Elektrodrošība

- Elektroinstrumenta kontaktdakšai jāatbilst kontaktlīgzdai. Kontaktdakšu nekādā gadījumā nedrīkst pārveidot. Izmantojiet elektroinstrumentiem nedrīkst izmantot pārējas kontaktdakšas.** Nepārveidotas kontaktdakšas un piemērotas kontaktlīgzdas rada mazāku elektriskās strāvas triecienu risku.
- Nepieskarieties izemētām virsmām, piemēram, caurulēm, radiatoriem, plītim un ledusskapjiem.** Ja jūsu ķermenī ir iezemēts, pastāv lielāks elektriskās strāvas triecienu risks.
- Elektroinstrumentus nedrīkst pakļaut lietus vai mitru laika apstākļu iedarbībai.** Ja elektroinstrumentā iekļūst ūdens, palielinās elektriskās strāvas triecienu risks.
- Lietojiet vadu pareizi. Nekad nepārnēsājiet, nevelciet vai neatvienojiet elektroinstrumentu no kontaktlīgzdas, turot to aiz vada. Netuviniet vadu karstuma avotiem, eļļai, asām šķautnēm vai kustīgām detaļām.** Ja vads ir bojāts vai sapinies, pastāv lielāks elektriskās strāvas triecienu risks.
- Strādājot ar elektroinstrumentu ārpus telpām, izmantojiet tādu pagarinājuma vadu, kas paredzēts lietošanai ārpus telpām.** Izmantojot vadu, kas paredzēts lietošanai ārpus telpām, pastāv mazāks elektriskās strāvas triecienu risks.
- Ja elektroinstrumentu nākas ekspluatēt mitrā vidē, ierīkojiet elektrobarošanu ar noplūdstrāvas aizsargierīci.** Lietojot noplūdstrāvas aizsargierīci, mazinās elektriskās strāvas triecienu risks.

### 3) Personīgā drošība

- Elektroinstrumenta lietošanas laikā esat uzmanīgs, skatieties, ko jūs darāt, rīkojieties saprātīgi. Nelietojiet elektroinstrumentu, ja esat noguris vai atrodaties narkotiku, alkohola vai**

**medikamentu ietekmē.** Pat viens mirklis neuzmanības elektroinstrumentu ekspluatācijas laikā var izraisīt smagus ievainojumus.

- b) **Lietojiet individuālos aizsardzības līdzekļus.** Vienmēr valkājiet acu aizsargus. Attiecīgos apstākļos lietojot aizsardzības līdzekļus, piemēram, putekļu masku, aizsargapavus ar neslidošu zoli, aizsargķiveri vai ausu aizsargus, samazinās risks gūt ievainojumus.
- c) **Nepieļaujiet nejašu iedarbināšanu. Pirms instrumenta pievienošanas kontaktligzdai un/vai akumulatora pievienošanas, instrumenta pacelšanas vai pārnēsāšanas pārbaudiet, vai slēdzis ir izslēgtā pozīcijā.** Ja elektroinstrumentu pārnēsājāt, turot pirkstu uz slēdža, vai ja kontaktligzdai pievienojat elektroinstrumentu ar ieslēgtu slēdzi, var rasties negadījumi.
- d) **Pirms elektroinstrumenta ieslēgšanas noņemiet no tā visas regulēšanas atslēgas vai uzgriežņu atslēgas.** Ja elektroinstrumenta rotējošajai daļai ir piestiprināta uzgriežņu atslēga vai regulēšanas atslēga, var gūt ievainojumus.
- e) **Nesniedzieties pārāk tālu. Vienmēr cieši stāviet uz piemērota atbalsta un saglabājiet līdzsvaru.** Tādējādi neparedzētās situācijās daudz labāk varat saglabāt kontroli pār elektroinstrumentu.
- f) **Valkājiet piemērotu apģērbu. Nevalkājiet pārāk brīvu apģērbu vai rotaslietas. Netuviniet matus, apģērbu un cimdus kustīgām detaļām.** Brīvs apģērbs, rotaslietas vai gari mati var ieķerties kustīgajās detaļās.
- g) **Ja instrumentam ir paredzēts pievienot putekļu atsūkšanas un savākšanas ierīces, obligāti tās pievienojiet un ekspluatējiet pareizi.** Lietojot putekļu savākšanas ierīci, var mazināt putekļu kaitīgo ietekmi.

#### 4) Elektroinstrumenta ekspluatācija un apkope

- a) **Nelietojiet elektroinstrumentu ar spēku.** Izmantojiet konkrētam gadījumam piemērotu elektroinstrumentu. Ar pareizi izvēlētu elektroinstrumentu tā efektivitātes robežās paveiksiet darbu daudz labāk un drošāk.
- b) **Neekspluatējiet elektroinstrumentu, ja to ar slēdzi nevar ne ieslēgt, ne izslēgt.** Ja elektroinstrumentu nav iespējams kontrolēt ar slēdža palīdzību, tas ir bīstams un ir jāsalabo.
- c) **Pirms elektroinstrumentu regulēšanas, piederumu nomaiņišanas vai novietošanas glabāšanā atvienojiet kontaktakšus no barošanas avota un/vai no elektroinstrumenta izņemiet akumulatoru.** Šādu profilaktisku drošības pasākumu rezultātā mazinās nejašas elektroinstrumenta iedarbināšanas risks.
- d) **Glabājiet elektroinstrumentus, kas netiek darbināti, bērniem nepieejamā vietā un neatļaujiet to ekspluatēt personām, kas nav apmācītas to lietošanā vai nepārzina šos noteikumus.** Elektroinstrumenti ir bīstami, ja tos ekspluatē neapmācītas personas.

- e) **Veiciet elektroinstrumenta apkopi. Pārbaudiet, vai kustīgās detaļas ir pareizi savienotas un nostiprinātas, vai detaļas nav bojātas, kā arī vai nav kāds cits apstāklis, kas varētu ietekmēt elektroinstrumenta darbību. Ja instruments ir bojāts, pirms ekspluatācijas tas ir jāsalabo.** Daudzu negadījumu cēlonis ir tādi elektroinstrumenti, kam nav veikta pienācīga apkope.
- f) **Regulāri uzasiniet un tīriet griežņus.** Ja griežņiem ir veikta pienācīga apkope un tie ir uzasināti, pastāv mazāks to iestrēgšanas risks, un tos ir vieglāk vadīt.
- g) **Elektroinstrumentu, tā piederumus, detaļas u. c. ekspluatējiet saskaņā ar šiem norādījumiem, ņemot vērā darba apstākļus un veicamā darba specifiku.** Ja elektroinstrumentu izmanto mērķiem, kam tas nav paredzēts, var rasties bīstama situācija.

#### 5) Akumulatora instrumenta lietošana un apkope

- a) **Uzlādējiet tikai ar ražotāja noteikto lādētāju.** Ja ar lādētāju, kas paredzēts vienam akumulatora veidam, tiek lādēts cita veida akumulators, var izcelties ugunsgrēks.
- b) **Lietojiet elektroinstrumentus tikai ar paredzētajiem akumulatoriem.** Ja izmantojat citus akumulatorus, var rasties ievainojuma un ugunsgrēka risks.
- c) **Kamēr akumulators netiek izmantots, glabājiet to drošā attālumā no metāla priekšmetiem, piemēram, papīra spraudņiem, monētām, atslēgām, naglām, skrūvēm vai līdzīgiem maziem metāla priekšmetiem, kuri var savienot abas spaiļes.** Saskaroties akumulatora spaiļēm, rodas īssavienojums, kas var izraisīt apdegumus vai ugunsgrēku.
- d) **Nepareizas lietošanas gadījumā šķidrums var iztecēt no akumulatora, — nepieskarieties tam. Ja nejausi pieskārties šķidrumam, noskalojiet saskarsmes vietu ar ūdeni. Ja šķidrums nonāk acīs, meklējiet arī medicīnisku palīdzību.** Šķidrums, kas iztecējis no akumulatora, var izraisīt kairinājumu vai apdegumus.

#### 6) Apkalpošana

- a) **Uzticiet sava elektroinstrumenta apkalpošanu kvalificētam remontstrādniekam, lietojot tikai identiskas rezerves daļas.** Tādējādi tiek saglabāta elektroinstrumenta drošība.

#### Drošības norādījumi bezvadu naglotājiem

- **Vienmēr jāņem vērā, ka instrumentā varētu būt stiprinājumi.** Ja ar naglotāju rīkojas neuzmanīgi, var nejausi izšaut stiprinājumus un gūt ievainojumus.
- **Neturiet instrumentu virzienā pret sevi vai kādu citu.** Nejausi nospiežot mēlīti, var izšaut stiprinājumu un izraisīt ievainojumu.
- **Nedarbiniet instrumentu, kamēr tas nav stingri piespiests pie apstrādājamā materiāla.** Ja instruments nav piespiests pie apstrādājamā materiāla, stiprinājums var tikt iedzīts citā vietā nekā paredzēts.

- **Neturiet rokas un citas ķermeņa daļas instrumenta izgrūvēja priekšpusē.** Darba laikā instrumentu NEDRĪKST turēt aiz aptveres vai tvertnes, jo no priekšgala var tikt izšauta nepareizi novirzīta nagla un izraisīt ievainojumus.
- **Ja stiprinājums iestrēdzis instrumentā, atvienojiet instrumentu no barošanas avota.** Ja instruments ir pievienots barošanas avotam, tas var negaidīti sākt darboties brīdī, kad tiek atbrīvots iestrēdzis stiprinājums.
- **Nelietojiet naglotāju elektrokabeļu nostiprināšanai.** Tas nav paredzēts elektrokabeļu ievilkšanai un var sabojāt to izolāciju, tādējādi izraisot elektriskās strāvas triecienu vai ugunsgrēku.



**BRĪDINĀJUMS!** Ja instruments ir bijis nomests zemē vai ir aizdomas, ka tas ir bojāts, veiciet instrumenta darbības pārbaudi, kā noteikts rokasgrāmatas sadaļā par režīma izvēli. Ja instruments nedarbojas tā, kā noteikts rokasgrāmatā, pārtrauciet tā lietošanu un nogādājiet to pilnvarotā DEWALT apkopes centrā.

- Vienmēr valkājiet aizsargbrilles.
- Vienmēr valkājiet ausu aizsargus.
- Lietojiet tikai rokasgrāmatā noteiktos stiprinājumu veidus.
- Instrumentu nedrīkst uzstādīt uz statīva.
- Nedrīkst izjaukt vai nosprostot stiprinājumu iedzišanas instrumenta detaļas, piemēram, kontaktpiesietēju.
- Ikreiz pirms darba uzsākšanas pārbaudiet, vai drošības un mēlītes mehānisms darbojas pareizi un vai visi uzgriežņi un skrūves ir cieši pievilkti.
- Pārtrauciet darbu ar DCN692 šādos gadījumos:
  - ja pārvietojaties no vienas darba zonas uz citu, izmantojot sastatnes, kāpnes, trepes vai trepveida konstrukcijas, piemēram, jumta līstes utt.;
  - ja aiznaglojat kārbas vai redzeļu kastes;
  - ja uzstādāt transportēšanai drošas sistēmas, piemēram, transportlīdzekļos, vagonos utt.

Izņēmuma gadījumus skatiet valsts noteikumus par darbavietu.

- Vienmēr ievērojiet vietējos noteikumus par darbavietu.
- Instrumentu nedrīkst izmantot kā āmuru.
- Stiprinājumu iedzišanas instrumentu nedrīkst iedarbināt brīvā laukumā.
- Pārnēsājiet instrumentu uz konkrēto darba zonu, tikai turot aiz viena roktura, taču mēlīti nedrīkst aktivizēt.
- Ņemiet vērā apstākļus darba zonā. Stiprinājumi var izsisties caur plāniem materiāliem vai noslidēt no materiāla stūriem vai malām, tādējādi apdraudot darba zonā esošās personas.
- Stiprinājumus nedrīkst iedziņt pārāk tuvu materiāla malai.
- Stiprinājumus nedrīkst iedziņt virs citiem stiprinājumiem.

## Atlikušie riski

Lietojot šo instrumentu, parasti pastāv arī šādi riski:

- ievainojumi, kas radušies instrumenta nepareizas ekspluatācijas dēļ;
- kontroles zaudēšana, ja instruments netiek stingri turēts;

- roku un plaukstu muskuļu sāpes, īpaši, veicot darbus ar augstu paceltām rokām. Strādājot ilgstoši, regulāri jāpārtrauc darbs un jāatpūšas.

Lai arī tiek ievēroti attiecīgi drošības noteikumi un tiek izmantotas drošības ierīces, dažus atlikušos riskus nav iespējams novērst. Tie ir šādi:

- dzirdes pasliktināšanās;
- ievainojuma risks lidojošu daļiņu dēļ;
- risks gūt apdegumus no piederumiem, kas darba laikā kļūst karsti;
- ievainojuma risks ilgstoša darba ilguma dēļ;
- kontroles zaudēšana atsitiena dēļ;
- ievainojuma risks, ko izraisa saspīestas vietas, asas malas un nepareiza rīkošanās ar apstrādājamo materiālu;
- ievainojuma risks, ko izraisa asas malas, nomainot naglas vai ievietojot naglu stienīti.

## Elektrodrošība

Elektromotors ir paredzēts tikai vienam noteiktam spriegumam. Pārbaudiet, vai akumulatora spriegums atbilst kategorijas plāksnītē norādītajam spriegumam. Pārbaudiet arī to, vai lādētāja spriegums atbilst elektrotīkla spriegumam.



Šim DEWALT lādētājam ir dubulta izolācija atbilstīgi EN60335, tāpēc nav jālieto iezemēts vads.

Ja barošanas vads ir bojāts, tas ir jānomaina pret īpaši sagatavotu vadu, kas pieejams DEWALT remontdarbnīcās.

## Barošanas vada kontaktdakšas nomaina (tikai Apvienotajai Karalistei un Īrijai)

Ja ir jāuzstāda jauna barošanas vada kontaktdakša:

- nekaitīgā veidā atbrīvojieties no nederīgās kontaktdakšas;
- pievienojiet brūno vadu pie kontaktdakšas fāzes spaiļes;
- pievienojiet zilo vadu pie neitrālās spaiļes.



**BRĪDINĀJUMS!** Vadus nedrīkst pievienot pie zemējuma spaiļes.

Ievērojiet uzstādīšanas norādījumus, kas ietilpst labas kvalitātes kontaktdakšu komplektācijā. Ieteicamais drošinātājs: 3 A.

## Pagarinājuma vada lietošana

Pagarinājuma vadu nevajadzētu lietot, ja vien bez tā nekādi nevar iztikt. Izmantojiet atzītus pagarinājuma vadus, kas atbilst lādētāja ieejas jaudai (sk. **tehniskos datus**). Minimālais vadītāja izmērs ir 1 mm<sup>2</sup>; maksimālais garums ir 30 m.

Ja lietojat kabeļa spoli, vienmēr notiniet vadu no tās pilnībā nost.

## SAGLABĀJIET ŠOS NORĀDĪJUMUS

### Lādētāji

DEWALT lādētāji nav jānoregulē un ir izstrādāti tā, lai būtu maksimāli vienkārši ekspluatējami.

### Svarīgi drošības norādījumi visiem akumulatoru lādētājiem

**SAGLABĀJIET ŠOS NORĀDĪJUMUS.** Šajā rokasgrāmatā ir iekļauti svarīgi drošības un ekspluatācijas norādījumi savietojamiem akumulatoru lādētājiem (sk. **tehniskos datus**).

- Pirms lādētāja izmantošanas izlasiet visus norādījumus un brīdinājuma apzīmējumus uz lādētāja, akumulatora un instrumenta, kurā tiek izmantots akumulators.



**BRĪDINĀJUMS!** Elektriskās strāvas trieciena risks. Lādētājā nedrīkst iekļūt šķidrums. Var būt elektriskās strāvas triecienu.



**BRĪDINĀJUMS!** Ieteicams lietot noplūdstrāvas aizsargierīci ar strāvas atslēgšanas funkciju, kam nominālā noplūdstrāva nepārsniedz 30 mA.



**UZMANĪBU!** Ugunsbīstamība! Lai mazinātu ievainojuma risku, uzlādējiet tikai DeWALT uzlādējamus akumulatorus. Cita veida akumulatori var eksplodēt, izraisot ievainojumus un sabojājot instrumentu.



**UZMANĪBU!** Bērni ir jāuzrauga, lai viņi nespēlētos ar instrumentu.

**IEVĒRĪBA!** Dažos gadījumos svešķermeņi var izraisīt īssavienojumu atklātos lādētāja uzlādes kontaktos, ja akumulators ir pievienots barošanas avotam. Lādētāja tuvumā nedrīkst novietot vadītspējīgus materiālus, piemēram, dzelzs skaidas, alumīnija foliju vai uzkrājušās metāla daļiņas. Ja lādētājā nav ievietots akumulators, lādētājs ir jāatvieno no barošanas avota. Pirms lādētāja tīrīšanas tas ir jāatvieno no barošanas avota.

- **NEUZLĀDĒJIET akumulatoru ar citiem lādētājiem, kas nav norādīti šajā rokasgrāmatā.** Lādētājs ir īpaši paredzēts šī akumulatora uzlādēšanai.
- **Šie lādētāji ir paredzēti tikai un vienīgi DeWALT uzlādējamo akumulatoru lādēšanai.** Lietojot tos citiem mērķiem, var izraisīt ugunsgrēka, elektriskās strāvas vai nāvējoša trieciena risku.
- **Nepakļaujiet lādētāju lietus vai sniega iedarbībai.**
- **Atvienojot lādētāju, neraujiet aiz vada, bet gan aiz kontaktdakšas.** Tādējādi mazinās risks sabojāt barošanas vadu un kontaktdakšu.
- **Pārbaudiet, vai vads ir novietots tā, lai uz tā neuzkāptu, pār to nepakļuptu vai citādi nesabojātu vai nesarautu.**
- **Neizmantojiet pagarinājuma vadu, ja vien bez tā nevar iztikt.** Lietojot nepareizu pagarinājuma vadu, var izraisīt ugunsgrēka, elektriskās strāvas vai nāvējoša trieciena risku.
- **Uz lādētāja nedrīkst novietot nekādus priekšmetus, kā arī to nedrīkst novietot uz mīksta pamatnes, lai nenosprostotu ventilācijas atveres un neizraisītu pārlieku pārkaršanu tā iekšpusē.** Novietojiet lādētāju vietā, kur nav karstuma avotu. Lādētāja vēdināšanu nodrošina atveres korpusa augšpusē un apakšpusē.
- **Nelietojiet lādētāju, ja ir bojāts tā vads vai kontaktdakša,** — tie ir neķveļoties jānomaina.
- **Neekspluatējiet vai neizjauciet lādētāju, ja tas ir saņēmis asu triecienu, ticis nomests vai citādi ir bojāts.** Nogādājiet to pilnvarotā apkopes centrā.
- **Lādētāju nedrīkst izjaukt! Ja ir vajadzīga apkope vai remonts, nogādājiet to pilnvarotā apkopes centrā.** Ja tas tiek nepareizi lietots vai no jauna samontēts, var rasties elektriskās strāvas trieciena, nāvējoša trieciena vai aizdegšanās risks.

- **Ja barošanas vads ir bojāts, ražotājam, servisa pārstāvim vai līdzvērtīgi kvalificētiem speciālistiem tas ir neķveļoties jānomaina pret jaunu, lai novērstu bīstamību.**
- **Pirms lādētāja tīrīšanas tas ir jāatvieno no barošanas avota. Tādējādi mazinās elektriskās strāvas trieciena risks.** Šis risks nesamazinās, ja izņemat tikai akumulatoru.
- **NEDRĪKST vienlaicīgi saslēgt kopā divus lādētājus.**
- **Lādētājs ir paredzēts darbībai ar standarta 230 V mājsaimniecības elektrisko strāvu. Nedrīkst izmantot citu sprieguma līmeni.** Ņemiet vērā, ka tas neattiecas uz transportlīdzekļu lādētājiem.

## Akumulatora uzlādēšana (B. att.)

1. Pirms akumulatora ievietošanas pievienojiet lādētāju piemērotai kontaktligzdai.
2. Ievietojiet akumulatoru **12** lādētājā līdz galam, līdz atduras. Vienmērīgi mirgo sarkanā (uzlādes) lampiņa, norādot, ka uzlādes gaita ir sākusies.
3. Kad sarkanā lampiņa deg vienmērīgi, tas liecina, ka uzlāde ir pabeigta. Tagad akumulators ir pilnībā uzlādēts, un to var sākt lietot vai arī atstāt lādētājā. Lai izņemtu akumulatoru no lādētāja, nospiediet akumulatora atbrīvošanas pogu **15**, kas atrodas uz akumulatora.

**PIEZĪME.** Lai nodrošinātu litija jonu akumulatora optimālu darbību un maksimālu kalpošanas laiku, pirms lietošanas pilnībā uzlādējiet jaunu akumulatoru.

## Lādētāja darbība

Skatiet indikatorus turpmākajā tabulā, lai uzzinātu akumulatora uzlādes statusu.

Uzlādes indikatori		
	Notiek uzlāde	
	Pilnībā uzlādēts	
	Karsta/auksta akumulatora uzlādes atlikšana*	

\*Šajā laikā turpina mirgot sarkanā lampiņa un deg dzeltenā lampiņa. Tiklīdz akumulators ir atdzisis līdz piemērotai temperatūrai, dzeltenā lampiņa izdziest, un lādētājs atsāk uzlādes procesu.

Ja akumulators ir bojāts vai tajā ir kļūme, savietojamais lādētājs to neuzlādē. Par bojātu akumulatoru liecina tas, ka neiedegas lādētāja indikators, tiek attēlots simbols, kas liecina par kļūmi akumulatorā, vai arī mirgo indikators.

**PIEZĪME.** Tas var nozīmēt arī to, ka kļūme ir lādētājā.

Ja lādētājs konstatē kļūmi, nogādājiet lādētāju un akumulatoru pilnvarotā apkopes centrā, lai tos pārbaudītu.

## Karsta/auksta akumulatora uzlādes atlikšana

Ja lādētājs konstatē, ka akumulators ir pārāk karsts vai auksts, automātiski tiek aktivizēta karsta/auksta akumulatora uzlādes atlikšana, apturot uzlādi, līdz akumulators ir sasniedzis piemērotu temperatūru. Pēc tam lādētājs automātiski pārslēdzas akumulatora uzlādes režīmā. Ar šo funkciju akumulatoram tiek nodrošināts maksimāls kalpošanas laiks.



Auksts akumulators tiek uzlādēts lēnāk nekā silts akumulators. Visā uzlādes ciklā akumulators tiek lēnāk uzlādēts, un maksimālais uzlādes ātrums netiek sasniegts pat tad, ja akumulators ir uzsilis.

Lādētājs DCB118 ir aprīkots ar iekšēju ventilatoru, kas dzesē akumulatoru. Ventilators automātiski ieslēdzas, kad ir jāatdzesē akumulators. Lādētāju nedrīkst lietot, ja ventilators nedarbojas pareizi vai ja ventilācijas atveres ir nosprostotas. Nepieļaujiet, ka svešķermeņi iekļūst lādētāja iekšpusē.

### Elektroniskā aizsardzības sistēma

XR sērijas instrumenti ar litija jonu akumulatoriem ir aprīkoti ar elektronisku aizsardzības sistēmu, kas aizsargā akumulatoru pret pārslodzi, pārkaršanu vai dziļu izlādi.

Ja sāk darboties elektroniskā aizsardzības sistēma, instruments tiek automātiski izslēgts. Šādā gadījumā ievietojiet lādētājā litija jonu akumulatoru un lādējiet to, kamēr tas ir pilnībā uzlādēts.

### Piestiprināšana pie sienas

Šos lādētājus ir paredzēts piestiprināt pie sienas vai novietot vertikāli uz galda vai darba virsmas. Ja lādētāju piestiprina pie sienas, tam jāatrodas vietā, kur to var pievienot elektriskajai kontaktligzdai, un zināmā attālumā no stūra vai citiem šķēršļiem, kas var traucēt gaisa plūsmu. Izmantojiet lādētāja aizmugures daļu kā veidni, lai noteiktu montāžas skrūvju izvietošanu uz sienas. Cieši piestipriniet lādētāju, izmantojot vismaz 25,4 mm garas ģipškartona skrūves (jāiegādājas atsevišķi) ar 7–9 mm lielu galvas diametru, kuras ieskrūvē koksne optimālā dziļumā, atstājot ārpusē apmēram 5,5 mm garu skrūves daļu. Novietojiet lādētāja aizmugurē esošās spraugas pret izvirzītajām skrūvēm un ievietojiet skrūves spraugās.

### Norādījumi lādētāja tīrīšanai



**BRĪDINĀJUMS! Elektriskās strāvas trieciena risks. Pirms lādētāja tīrīšanas tas ir jāatvieno no maiņstrāvas avota.** Netīrumus un smērvielas no lādētāja ārējās virsmas var notīrīt ar lupatiņu vai mikstu birstīti, kam nav metāla saru. Neizmantojiet ūdeni vai tīrīšanas līdzekļus. Nekādā gadījumā nepieļaujiet, lai instrumentā iekļūst šķidrums; instrumentu nedrīkst iegremdēt šķīdumā.

## Akumulatori

### Svarīgi drošības norādījumi visiem akumulatoriem

Pasūtot rezerves akumulatoru, jānorāda tā kataloga numurs un spriegums.

Jauns akumulators nav pilnībā uzlādēts. Pirms akumulatora un lādētāja lietošanas izlasiet turpmākos drošības norādījumus. Pēc tam veiciet norādīto uzlādes procesu.

#### IZLASIET VISUS NORĀDĪJUMUS

- **Akumulatoru nedrīkst lādēt vai lietot sprādzienbīstamā vidē, piemēram, viegli uzliesmojošu šķidrums, gāzu vai putekļu tuvumā.** Ievietojot akumulatoru lādētājā vai izņemot no tā, var uzliesmot putekļi vai izgarojuma tvaiki.
- **Akumulatoru nedrīkst iespiest lādētājā ar spēku. Nepārveidojiet akumulatoru tā, lai tas derētu**

### citam lādētājam, kurš nav savietojams, jo tādējādi akumulators var sabojāties un izraisīt ievainojumus.

- Uzlādējiet akumulatorus tikai ar DEWALT lādētājiem.
- **NEDRĪKST** akumulatoru apliet ar ūdeni vai citu šķidrumu vai iegremdēt kādā šķīdumā.
- **Neuzglabājiet vai nelietojiet instrumentu un akumulatoru vietās, kur temperatūra var sasniegt vai pārsniegt 40 °C (104 °F) (piemēram, vasaras laikā āra nojumēs vai metāla celtnēs).**
- **Akumulatoru nedrīkst sadedzināt pat tad, ja tas ir stipri bojāts vai pilnībā nolietots.** Akumulators ugunī var eksplodēt. Sadedzinot litija jonu akumulatoru, rodas toksiski izgarojuma tvaiki un materiāli.
- **Ja akumulatora šķidrums nokļūst uz ādas, nekavējoties mazgājiet skarto vietu ar maigu ziepjūdeni.** Ja akumulatora šķidrums nokļūst acī, skalojiet to, tecinot ūdeni pār atvērtu aci 15 minūtes vai tikmēr, kamēr pāriet kairinājums. Ja ir vajadzīga medicīniska palīdzība, ievērojiet, ka akumulatora elektrolīta sastāvā ir šķīdru organisko karbonātu un litija sāļu maisījums.
- **Atklātu akumulatoru elementu saturs var izraisīt elpošanas ceļu kairinājumu.** Jāieelpo svaigs gaiss. Ja simptomi nepāriet, meklējiet medicīnisku palīdzību.



**BRĪDINĀJUMS!** Ugunsbīstamība! Akumulatora šķidrums var uzliesmot, nonākot saskarē ar dzirkstelēm vai liesmu.



**BRĪDINĀJUMS!** Nekādā gadījumā neatveriet akumulatoru. Ja akumulatora korpusu ir iekļājis vai bojāts, to nedrīkst ievietot lādētājā. Akumulatoru nedrīkst lauzt, nomest zemē vai bojāt. Neekspluatējiet akumulatoru vai lādētāju, ja tas ir saņēmis asu triecienu, ticis nomests vai citādi ir bojāts (piemēram, caurdurts ar naglu, pārsists ar āmuru, samīdīts). Var rasties elektriskās strāvas vai nāvējošs trieciens. Bojāti akumulatori jānogādā apkopes centrā, lai tos nodotu pārstrādei.



**BRĪDINĀJUMS!** Ugunsgrēka risks! Nepārnēsājiet un neuzglabājiet akumulatoru tā, lai atsegtās akumulatora spailes saskartos ar metāla priekšmetiem. Piemēram, nelieciet akumulatoru priekšautos, kabatās, darbarīku kastēs, dāvanu komplektu kārbās, atvilktnēs utt., starp naglām, skrūvēm, atslēgām utt.



**UZMANĪBU!** Kad instruments netiek lietots, tas jānovieto guļus uz stabilas virsmas, no kuras tas nevar nokrist zemē. Dažus instrumentus, kam ir liels akumulators, var novietot stāvus uz tā, taču šādā gadījumā tos var viegli apgāzt.

### Transportēšana



**BRĪDINĀJUMS!** Ugunsgrēka risks! Transportējot akumulatorus, var izcelties ugunsgrēks, ja akumulatora spailes nejauši nonāk saskarē ar vadītspējīgiem materiāliem. Transportējot akumulatorus, to spaiļiem ir jābūt aizsargātām un izolētām no materiāliem, kas var ar tām saskarties un izraisīt īssavienojumu.

DEWALT akumulatori atbilst visiem spēkā esošajiem transportēšanas noteikumiem, ko pieprasa nozarē, un



## LATVIEŠU

tiesiskajiem standartiem, tostarp ANO ieteikumiem par bīstamu kravu pārvadāšanu, Starptautiskās Gaisa transporta asociācijas (IATA) noteikumiem par bīstamām precēm, Starptautiskajiem jūras noteikumiem par bīstamām precēm (IMDG) un Eiropas līgumam par starptautiskiem bīstamo kravu autopārvadājumiem (ADR). Litija jonu elementi un akumulatori ir pārbaudīti atbilstīgi ANO ieteikumos par bīstamu kravu pārvadāšanu iekļautās pārbaūžu un kritēriju rokasgrāmatas 38.3. iedaļai.

Vairumā gadījumu uz DEWALT akumulatoru transportēšanu neattiecas 9. kategorijas bīstamo materiālu klasifikācijas pilnais regulējums. Kopumā tikai tie sūtījumi, kuru sastāvā ir litija jonu akumulatori ar nominālo enerģiju virs 100 vatstundām (Wh), ir jātransportē atbilstīgi 9. kategorijas pilnajam regulējumam. Visiem litija jonu akumulatoriem uz iepakojuma ir norādīta enerģijas nominālā ietilpība vatstundās. Turklāt, ņemot vērā sarežģīto regulējumu, DEWALT neiesaka litija jonu akumulatoriem izmantot gaisa pārvadājumus, neskatoties uz to nominālās ietilpības vatstundās. Instrumentiem ar akumulatoriem (kombinētie komplekti) var izmantot gaisa pārvadājumus, ja akumulatora nominālā ietilpība nav lielāka par 100 Wh.

Neskatoties uz to, vai uz transportēšanu attiecas vai neattiecas minētie noteikumi, pārvadātājs ir atbildīgs par jaunāko iepakojuma, marķēšanas/apzīmēšanas un dokumentācijas noteikumu pārzināšanu.

Šajā rokasgrāmatas sadaļā minētā informācija ir sniegta godprātīgi un tiek uzskatīta par pareizu brīdī, kad šis dokuments tika sastādīts. Tomēr netiek sniegta ne tiešas, ne netiešas garantijas. Pircējs ir atbildīgs par to, lai viņa rīcība atbilstu spēkā esošajiem noteikumiem.

### FLEXVOLT™ akumulatora transportēšana

DEWALT FLEXVOLT™ akumulatoram ir divi režīmi: **lietošana** un **transportēšana**.

**Lietošanas režīms.** Ja FLEXVOLT™ akumulators atrodas savrup vai ir ievietots DEWALT 18 V instrumentā, tas darbojas kā 18 V akumulators. Ja FLEXVOLT™ akumulators atrodas 54 V vai 108 V (divi 54 V akumulatori) instrumentā, tas darbojas kā 54 V akumulators.

**Transportēšanas režīms.** Ja uz FLEXVOLT™ akumulatora ir nostiprināts vāciņš, tas ir transportēšanas režīmā. Vāciņam jāatrodas uz akumulatora, lai to transportētu.

Atrodoties transportēšanas režīmā, akumulatora elementu virknes ir elektriski atvienotas, kā rezultātā tas tiek sadalīts pa 3 atsevišķiem akumulatoriem ar mazāku nominālo enerģiju (Wh), salīdzinot ar 1 akumulatoru, kam ir augstāka nominālā enerģija. Šādi iegūstot 3 akumulatorus ar mazāku nominālo enerģiju, var panākt to, ka uz tiem neattiecas noteikti transportēšanas noteikumi, ko piemēro akumulatoriem ar augstāku enerģiju.

Piemēram, transportējot nominālo enerģija vatstundās var tikt norādīta 3 x 36 Wh, kas nozīmē 3 akumulatorus,

Lietošanas un transportēšanas režīmu marķējuma paraugs

 **Use: 108 Wh**  
 **Transport: 3x36 Wh**

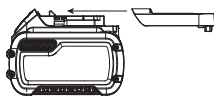

katram pa 36 Wh. Lietošanas nominālā enerģija ir 108 Wh (1 vesalam akumulatoram).

### Ieteikumi par uzglabāšanu

1. Vispiemērotākā uzglabāšanai ir vēsa un sausa vieta, kurā nav tiešu saules staru un kas nav pārāk karsta un auksta. Lai nodrošinātu akumulatora optimālu darbību un maksimālu kalpošanas laiku, uzglabājiet to istabas temperatūrā.
2. Ja akumulatoru novieto ilgstošā glabāšanā, to ieteicams pilnībā uzlādēt un uzglabāt vēsā, sausā vietā, neturot lādētājā.

**PIEZĪME.** Nav ieteicams uzglabāt pilnībā izlādētus akumulatorus. Pirms lietošanas akumulators ir jāuzlādē.

### Uzlīmes uz lādētāja un akumulatora

Šajā rokasgrāmatā redzamās piktogrammas tiek papildinātas ar šādām piktogrammām, kas redzamas lādētāja un akumulatora uzlīmēs.



Pirms ekspluatācijas izlasiet lietošanas rokasgrāmatu.



Uzlādes laiku sk. **tehniskajos datos**.



Nebāziet tajā elektrību vadošus priekšmetus.



Neuzlādējiet bojātu akumulatoru.



Nepakļaujiet ūdens iedarbībai.



Bojāti vadi ir nekavējoties jānomaina.



Uzlādējiet tikai 4–40 °C temperatūrā.



Lietošanai tikai telpās.



Atbrīvojieties no akumulatora videi nekaitīgā veidā.



Uzlādējiet DEWALT akumulatorus tikai ar tiem paredzētajiem DEWALT lādētājiem. Ja ar DEWALT lādētāju uzlādē citu ražotāju akumulatorus, kas nav DEWALT, tie var eksplodēt vai radīt citus bīstamus apstākļus.



Akumulatoru nedrīkst sadedzināt.



**LIETOŠANA** (bez transportēšanas vāciņa). Piemērs. Nominālā enerģija vatstundās ir 108 Wh (1 vesels akumulators ar 108 Wh).



**TRANSPORTĒŠANA** (ar iebūvētu transportēšanas vāciņu). Piemērs. Nominālā enerģija vatstundās ir 3 x 36 Wh (3 atsevišķi akumulatori, katrs pa 36 Wh).

## Akumulatora veids

Instrumenta modeļi DCN692 un DCN695 darbojas ar 18 V akumulatoru.

Drīkst lietot šādus akumulatorus: DCB181, DCB182, DCB183, DCB183B, DCB184, DCB184B, DCB185, DCB187, DCB546, DCB547. Sīkāku informāciju sk. **tehniskajos datos**.

## Iepakojuma saturs

Iepakojumā ietilpst:

- 1 Naglotājs
- 1 Lādētājs (tikai P2 modeļi)
- 2 Akumulatori (tikai P2 modeļi)
- 1 Neskrāpējošs uzgalis
- 1 Piederumu kārba (tikai P2 modeļi)
- 1 Lietošanas rokasgrāmata

**PIEZĪME.** N modeļu komplektācijā neietilpst akumulatori, lādētāji un piederumu kārbas. NT modeļu komplektācijā neietilpst akumulatori un lādētāji. B modeļu komplektācijā ietilpst Bluetooth® akumulatori.

**PIEZĪME.** Bluetooth® vārda zīme un logotipi ir īpašnieka Bluetooth®, SIG, Inc. reģistrētas preču zīmes, un DEWALT lieto šīs zīmes saskaņā ar licenci. Citas preču zīmes un komercnosaukumi pieder to attiecīgajiem īpašniekiem.

- *Pārbaudiet, vai transportēšanas laikā nav bojāts instruments, tā detaļas vai piederumi.*
- *Pirms ekspluatācijas veliet laiku tam, lai pilnībā izlasītu un izprastu šo rokasgrāmata.*

## Apzīmējumi uz instrumenta

Uz instrumenta ir attēlotas šādas piktogrammas:



Pirms ekspluatācijas izlasiet lietošanas rokasgrāmata.



Valkājiet ausu aizsargus.



Valkājiet acu aizsargus.



Redzamais starojums. Neskatieties tieši gaismas starā.



Naglu garums.



Naglu biezums.



Aptveres ietilpība.



Pareizs naglu savērsma leņķis rullī.

## Datuma koda novietojums

Datuma kods, kurā ir norādīts arī ražošanas gads, ir nodrukāts uz korpusa.

Piemērs.

2017 XX XX  
Ražošanas gads

## Apraksts (A. att.)



**BRĪDINĀJUMS!** Elektroinstrumentu vai tā daļas nedrīkst pārveidot. Šādi var izraisīt bojājumus vai var būt ievainojumus.

- 1 Mēlīte
- 2 Mēlītes drošības slēdzis
- 3 Kontaktpiesītējs
- 4 Dziļuma regulēšanas rīpa
- 5 Zema akumulatora uzlādes līmeņa un iestrēgšanas/ apturēšanas indikatorlampiņa
- 6 Apturēta instrumenta atbrīvošanas svira
- 7 Aptvere
- 8 Izspiedēja slēgsvira
- 9 Režīma izvēles slēdzis
- 10 Grozāms pakabināmais / siksnas āķis
- 11 Piestiprināta sešstūru uzgriežņu atslēga
- 12 Akumulators
- 13 Neskrāpējošs uzgalis
- 14 Ātruma regulēšanas slēdzis

## Paredzētā lietošana

Bezvadu rāmja konstrukciju naglotājs DCN692 un DCN695 ir paredzēts naglu iedzišanai kokmateriālos.

Bezvadu rāmja konstrukciju naglotājs DCN692 paredzēts gan secīgās iedzišanas, gan automātiskās iedzišanas režīmam. Naglotājus, kas paredzēti gan secīgās, gan automātiskās iedzišanas režīmam, **NEDRĪKST** lietot, stāvot uz sastatnēm, kāpnēm, trepēm vai trepjuveida konstrukcijām, piemēram, jumta listēm utt. Izņēmuma gadījumos skatiet valsts noteikumus par darbavietu.

Bezvadu rāmja konstrukciju naglotājs DCN695 paredzēts tikai secīgās iedzišanas režīmam: gan standarta, gan ātrajam RapidCycle režīmam. Naglotājus, kas paredzēti tikai secīgās iedzišanas režīmam, **DRĪKST** lietot, stāvot uz sastatnēm, kāpnēm, trepēm vai trepjuveida konstrukcijām, piemēram, jumta listēm utt.

**NELIETOJIET** mitros apstākļos vai viegli uzliesmojošu šķidrumu un gāzu klātbūtnē.

Šie bezvadu naglotāji ir profesionālai lietošanai paredzēti elektroinstrumenti.

**NEĻAUJIET** bērniem aiztikt instrumentu. Ja šo instrumentu ekspluatē nepieredzējuši operatori, viņi ir jāuzrauga.

- **Mazi bērni un nespējīgas personas.** Šo instrumentu nav paredzēts lietot maziem bērniem vai nespējīgām personām bez uzraudzības.
- Šo instrumentu nav paredzēts ekspluatēt personām (tostarp bērniem), kam ir ierobežotas fiziskās, sensorās vai psihiskās

spējas vai trūkst pieredzes un zināšanu, ja vien tās neuzrauga persona, kas atbild par viņu drošību. Bērnus nedrīkst atstāt bez uzraudzības ar instrumentu.

## SALIKŠANA UN REGULĒŠANA

**BRĪDINĀJUMS!** *Lai mazinātu smaga ievainojuma risku, pirms regulēšanas vai pierīču/piederumu uzstādīšanas un noņemšanas izslēdziet instrumentu un izņemiet no tā akumulatoru. Instrumentam nejausi sākot darboties, var gūt ievainojumus.*

**BRĪDINĀJUMS!** *Lietojiet tikai DeWALT akumulatorus un lādētājus.*

## Akumulatora ievietošana instrumentā un izņemšana no tā (B. att.)

**PIEZĪME.** Pārbaudiet, vai akumulators **12** ir pilnībā uzlādēts.

### Akumulatora ievietošana instrumenta rokturī

1. Savietojiet akumulatoru **12** ar slīdēm instrumenta rokturī (B. att.).
2. Bidiet akumulatoru rokturī, līdz tas ir cieši nofiksēts instrumentā, un pārbaudiet, vai tas nevar atvienoties.

### Akumulatora izņemšana no instrumenta

1. Nospiediet akumulatora atbrīvošanas pogas **15** un spēcīgi velciet akumulatoru ārā no instrumenta roktura.
2. Ievietojiet akumulatoru lādētājā, kā aprakstīts šīs rokasgrāmatas sadaļā par lādētāju.

### Akumulatora uzlādes indikators (B. att.)

Dažiem DeWALT akumulatoriem ir atlikušās uzlādes indikators, kas sastāv no trim zaļajām gaismas diodēm, kuras norāda akumulatora atlikušo uzlādes līmeni.

Lai aktivizētu akumulatora uzlādes indikatoru, nospiediet un turiet nospieztu akumulatora uzlādes indikatora pogu **16**. Visas trīs gaismas diodes dažādās kombinācijās norāda atlikušo uzlādes līmeni. Ja akumulatora uzlādes līmenis ir kļuvis pārāk zems, izdziest visas trīs akumulatora uzlādes indikatora gaismas diodes un akumulators ir jāuzlādē.

**PIEZĪME.** Akumulatora uzlādes indikatora attēlo tikai akumulatora atlikušo uzlādes līmeni. Tas nav instrumenta darbības indikators, un to ietekmē dažādi mainīgie faktori — instrumenta sastāvdaļas, temperatūra un lietošanas veids.

## Grozāmā pakabināmā / siksnas āķa uzstādīšana (F. att.)

Pakabināmo / siksnas āķi **10** var viegli piestiprināt instrumentam vai nu vienā, vai otrā pusē, lai to varētu lietot gan ar labo, gan kreiso roku.

Ja āķis nav vajadzīgs, to var pagriezt uz roktura pamatnes priekšpusi vai aizmuguri.

## Instrumenta pielādēšana (D. att.)

**BRĪDINĀJUMS!** *Ja gatavojaties ievietot vai izņemt stiprinājumus, pirms tam vispirms ir jānoblķē instruments un jāatvieno akumulators.*

1. Bidiet atsperoto grūdēja slēgsviru **8** līdz aptveres pamatnei, lai nofiksētu.
  2. Izvēlieties piemērotu naglu rulli (sk. **tehniskos datus**). DeWALT iesaka vienmēr lietot DeWALT zīmola naglas ārdarbiem.
- BRĪDINĀJUMS!** *Tā kā citi piederumi, kurus DeWALT nav ieteicis un nepiedāvā, nav pārbaudīti lietošanai ar šo instrumentu, var rasties bīstami apstākļi, ja tos lietošiet. Lai mazinātu ievainojuma risku, šim instrumentam lietojiet tikai DeWALT ieteiktos piederumus.*
3. Ievietojiet naglu rulli ielādēšanas atverē, kas atrodas aptveres malā. Stiprinājumiem jābūt ievietotiem ar galviņu virzienā pret naglu kanālu.
  4. Aizveriet aptveri, atlaižot izspiedēja slēgsviru. Uzmanīgi ļaujiet slēgsvirai bīdīties uz priekšu un saslēgt naglu rulli.

## Tukšas aptveres darbināšanas bloķētājs

Naglotājs ir aprīkots ar tukšas aptveres darbināšanas bloķētāju, kas neļauj instrumentam sākt darboties tad, ja aptvere ir gandrīz tukša. Ja aptverē atlikušas 7–9 naglas, iedarbojas tukšas aptveres darbināšanas bloķētājs. Lai uzzinātu, kā no jauna ievietot naglu rulli, sk. sadaļu **Instrumenta pielādēšana**.

**PIEZĪME.** Ja instruments tiek pakļauts lielam spēkam, tukšas aptveres darbināšanas bloķētājs var netikt aktivizēts. Tādējādi instruments ir aizsargāts pret iespējamām bojājumiem, ja to noņem zemē.

## Iedzišanas dziļuma regulēšana (E. att.)

Naglu iedzišanas dziļumu var regulēt ar dziļuma regulēšanas ripu.

1. Lai naglu iedzītu seklāk, pagrieziet dziļuma regulēšanas ripu **4** pa kreisi — seklī iedzītas naglas ikonas virzienā.
2. Lai naglu iedzītu dziļāk, pagrieziet dziļuma regulēšanas ripu **4** pa labi — dziļi iedzītas naglas ikonas virzienā.

## Režīma izvēle (A. att.)

### DCN692

Lai izvēlētu secīgās iedzišanas režīmu, pastumiet režīma izvēles slēdzi **9** tā, lai redzama vienas naglas ikona **1**.

Lai izvēlētu kontaktpiesietēja režīmu (dēvēts arī par automātiskās iedzišanas režīmu), pastumiet režīma izvēles slēdzi **9** tā, lai redzama trīs naglu ikona **111**.

**PIEZĪME.** Secīgās iedzišanas režīmā var panākt maksimālo jaudu garu naglu iedzišanai, tāpēc garu naglu gadījumā centieties neizmantot automātiskās iedzišanas režīmu.

### DCN695

Lai izvēlētu automātiskās iedzišanas režīmu, bidiet režīma izvēles slēdzi **9** līdz vienas bultiņas ikonai **1**.

Lai izvēlētu RapidCycle automātiskās iedzišanas režīmu, bidiet režīma izvēles slēdzi **9** līdz divu bultiņu ikonai **11**.

**PIEZĪME.** RapidCycle automātiskās iedzišanas režīmā akumulatora darbības laiks ir īsāks nekā standarta secīgās iedzišanas režīmā. Strādājot ar instrumentu standarta secīgās iedzišanas režīmā, tiek nodrošināts visilgākais akumulatora darbības laiks.

## Ātruma regulēšana (A. att.)

Šis naglotājs ir aprīkots ar divu ātrumu regulēšanas slēdži **14**, kas atrodas uz pamatnes.

- Īsu naglu iedzišanai lietojiet 1. ātrumu, iestatot slēdži vistālākajā pozīcijā pa kreisi.
- Garu naglu iedzišanai un lielas slodzes darbiem lietojiet 2. ātrumu, iestatot slēdži vistālākajā pozīcijā pa labi.

Godījumā, ja 1. ātrumā naglas netiek līdz galam iedzītas, pārlēdziet 2. ātrumā, lai palielinātu iedzišanas spēku.

**IEVĒRĪBA!** Ja 2. ātrumā tiek iedzītas naglas garumā līdz 71 mm, instruments ātrāk nolietojas un tam var pārāgri rasties kļūmes.

Ātruma iestatījums	Priekšrocība	Darba veids	Naglas standarta garums
2	Pietiekami jaudīgs garu naglu iedzišanai	Sienas balsta rāmja konstrukcijas	71–90 mm
		Rāmja konstrukciju pildījums	
		Sijas	
		Koka rāmja konstrukcijas	
1	Izturīgāks instruments, ilgāks akumulatora darbības laiks, lielāks naglošanas ātrums, mazāk atsitietu	Grīdas konstrukcijas	50–70 mm
		Apšuvums	
		Nožogojums	
		Panelu apšuvums	
		Latu apšuvums	

## EKSPLUATĀCIJA

### Lietošanas norādījumi

- BRĪDINĀJUMS!** Vienmēr ievērojiet šos drošības norādījumus un spēkā esošos normatīvos aktus.
- BRĪDINĀJUMS!** Lai mazinātu smaga ievainojuma risku, pirms regulēšanas vai pierīču/piederumu uzstādīšanas un noņemšanas izslēdziet instrumentu un izņemiet no tā akumulatoru. Instrumentam nejausī sākot darboties, var gūt ievainojumus.
- BRĪDINĀJUMS!** Ja instruments ir bijis nomests zemē vai ir aizdomas, ka tas ir bojāts, veiciet instrumenta darbības pārbaudi, kā noteikts rokasgrāmatas sadaļā par režīma izvēli. Ja instruments nedarbojas tā, kā noteikts rokasgrāmatā, pārtrauciet tā lietošanu un nogādājiet to pilnvarotā DEWALT apkopes centrā.

### Pareizs roku novietojums (G. att.)

- BRĪDINĀJUMS!** Lai mazinātu smaga ievainojuma risku, **VIENMĒR** turiet rokas pareizi, kā norādīts.
- BRĪDINĀJUMS!** Lai mazinātu smaga ievainojuma risku, **VIENMĒR** saglabājiet ciešu tvērienu, lai būtu gatavs negaidītai reakcijai.

Pareizs roku novietojums paredz turēt vienu roku uz galvenā roktura **18**, kā norādīts.

### Instrumenta sagatavošana (A. att.)

1. Izņemiet akumulatoru **12** no instrumenta un pārbaudiet, vai instruments ir nobloķēts.
2. Izņemiet visas naglas no aptveres **7**.
3. Pārbaudiet, vai kontaktpiesītējs **3** kustas brīvi.
4. Pielādējiet aptveri ar naglām.
5. Ievietojiet akumulatoru.

- BRĪDINĀJUMS!** Nestrādājiet ar instrumentu, ja kontaktpiesītējs vai naglu grūdejs nekustas brīvi.

**IEVĒRĪBA! NEDRĪKST** instrumentā iesmidzināt vai kādā citā veidā uzklāt smērvielas vai tīrīšanas šķīdumus. Tas var saīsināt instrumenta kalpošanas laiku un samazināt darba efektivitāti.

### Instrumenta piestrāde

Ņemiet vērā, ka šim instrumentam vajadzīgs piestrādes periods, līdz tas sāk darboties ar pilnu jaudu, jo detaļām jāiestrādājas un labi jāpieguļ cita citai. Šajā laikā instruments var neiedzīt garas naglas vienmērīgi un līdzen.

Instruments iestrādājas pēc 500–1000 naglu iedzišanas un darbojas ar pilnu jaudu.

### Instrumenta iedarbināšana (A. att.)

Instrumentu iespējams iedarbināt kādā no šādiem diviem režīmiem.

#### Secīgās iedzišanas režīms

Secīgās iedzišanas režīms paredzēts atsevišķu naglu iedzišanai ar pārtraukumiem, ja vēlaties darbu paveikt rūpīgi un ļoti precīzi. Tāpat šajā režīmā tiek nodrošināta maksimālā jauda garu naglu iedzišanai.

1. Ar režīma izvēles slēdži **9** izvēlieties secīgās iedzišanas režīmu **/** vai **4**.
2. Atlaidiet mēlītes drošības slēdži **2**.
3. Spiediet kontaktpiesītēju **3** pret darba virsmu.
4. Lai iedarbinātu instrumentu, pavēlciet slēdža mēlīti **1**.
5. Atlaidiet mēlīti un noceliet naglotāju nost no darba virsmas.
6. Lai aktivizētu nākamā naglu, vēlreiz veiciet 3.–5. darbību.

#### Kontaktpiesītēja režīms

##### DCN692

Kontaktpiesītēja režīmu (dēvētu arī par automātiskās iedzišanas režīmu) izmanto ātrai naglu iedzišanai līdzenās, nekustīgās darba virsmās, un tas parasti ir vispiemērotākais īsu naglu iedzišanai.

1. Ar režīma izvēles slēdži **9** izvēlieties automātiskās iedzišanas režīmu **///**.

- Atļaidiet mēlītes drošības slēdzi **2**.
- Lai iedzītu vienu naglu, izmantojiet instrumenta secīgās iedzīšanas režīmu, kā minēts:
  - spiediet kontaktpiesietēju **3** pret darba virsmu;
  - lai iedarbinātu instrumentu, pavelciet slēdža mēlīti **1**. Piespiežot kontaktpiesietēju piespīestu pie darba virsmas, pavelciet mēlīti — pavelkot ikrēzi tiek iedzīta viena nagla.
- Lai iedzītu vairākas naglas, nospiediet un turiet nospīestu slēdža mēlīti **1**, pēc tam vairākkārt spiediet kontaktpiesietēju **3** pret darba virsmu.

**BRĪDINĀJUMS!** Kamēr nelietojiet instrumentu, mēlīte nedrīkst būt nospīesta. Mēlītes drošības slēdzim **2** jāatrodas nobloķētā pozīcijā, lai nepieļautu nejaušu iedarbināšanu, kad instruments netiek lietots.

- Nomainot vienu režīmu pret otru, var nākties no jauna noregulēt iedzīšanas dziļumu. Norādījumus sk. sadaļā **Iedzīšanas dziļuma regulēšana**.

## RapidCycle režīms

### DCN695

RapidCycle režīms ir ideāli piemērots situācijā, ja ir secīgi jāiedzen daudz naglu un jākustas ātrāk nekā parasti. Instruments joprojām darbojas pilnajā secīgās iedzīšanas režīmā, taču motors ir gatavs nākamās naglas iedzīšanai tūlīt pēc iepriekšējās naglas iedzīšanas, lai pēc iespējas saīsinātu to laiku, kas vajadzīgs, lai motors sasniegtu vajadzīgo ātrumu.

- Ar režīma izvēles slēdzi **9** izvēlieties RapidCycle režīmu **◀◀**.
- Atļaidiet mēlītes drošības slēdzi **2**.
- Lai iedzītu vienu naglu, izmantojiet instrumenta secīgās iedzīšanas režīmu, kā minēts:
  - spiediet kontaktpiesietēju **3** pret darba virsmu;
  - lai iedarbinātu instrumentu, pavelciet slēdža mēlīti **1**. (Pēc naglas iedzīšanas dzirdama motora paštrinājuma skaņa).
- Lai iedzītu vairākas naglas, vienkārši atkārtojiet 3. punktā minētos norādījumus. Ja 2 sekunžu laikā pēc naglas iedzīšanas netiek iedzīta nākamā nagla, motors palēnina gaitu.

## Mēlītes drošības slēdža lietošana (C. att.)

Visi DEWALT naglotāji ir aprīkoti ar mēlītes drošības slēdzi **2**. Ja to nospīež pa labi, kā norādīts C. attēlā, instrumenta naglu iedzīšanas funkcija ir neaktīva, jo mēlīte ir nobloķēta un motoram netiek padota jauda.

Nospiežot mēlītes drošības slēdzi pa kreisi, instruments ir pilnā darba kārtībā. Veicot regulēšanu vai turot instrumentu dikstāvē, mēlītes drošības slēdzim vienmēr jābūt nobloķētam.











## Neskrāpējošs uzgalis (A. att.)

Ja nevēlaties uz apstrādājamā materiāla, piemēram, koka apšuvuma, atstāt nospīedumus vai skrāpējumus, uzstādiet uz kontaktpiesietēja **3** plastmasas neskrāpējošo uzgali **13**.

**PIEZĪME.** Lai iedzītu naglas maksimāli dziļi, it īpaši garās naglas, neskrāpējošais uzgalis jānoņem.

## Gaismas diožu indikatorlampiņas (A. att.)

Naglotājs ir aprīkots ar gaismas diožu indikatorlampiņām **5**, kas atrodas instrumenta aizmugures pārsega apakšpusē. Sīkākus norādījumus sk. sadaļā **Problēmu novēršanas ceļvedis**.

		<b>ZEMS AKUMULATORA UZLĀDES LĪMENIS</b> Nomainiet akumulatoru pret uzlādētu akumulatoru.
		<b>KARSTS AKUMULATORS</b> Nogaidiet, līdz akumulators atdziest, vai nomainiet pret aukstu akumulatoru.
		<b>IESTRĒGŠANA/APTURĒŠANA</b> Pagrieziet apturēta instrumenta atlaišanas sviru. Sk. sadaļā <b>Apturēta instrumenta atlaišana</b> .
		<b>KARSTS INSTRUMENTS</b> Nogaidiet, līdz instruments atdziest, tad turpiniet darbu.
 <b>UN/VAI</b>	 vai jebkura cita kombinācija.	<b>KĻŪDA</b> Atiestatiet instrumentu, izņemot un no jauna ievietojot akumulatoru vai pārslēdziet mēlītes drošības slēdzi. Ja kļūdas kodu nevar novērst, nogādājiet instrumentu pilnvarotā DEWALT apkopes centrā.

## Apturēta instrumenta atlaišana (A., C. att.)

Ja naglotāju lieto lielas slodzes darbam, kur visa motora jauda tiek izmantota stiprinājuma iedzīšanai, motors var noslāpt. Piedziņas rotora lāpstiņa nav pabeigusi piedziņas ciklu, tāpēc sāk mirgot iestrēgšanas/apturēšanas indikators **5**. Pagrieziet apturēta instrumenta atlaišanas sviru **6**, lai atbrīvotu mehānismu. Ja rotora piedziņas lāpstiņa automātiski neatgriežas sākotnējā pozīcijā, sk. sadaļā **Iestrēgušas naglas izņemšana**. Ja instrumenta motors joprojām noslāpst, pārbaudiet, vai apstrādājama materiāls un stiprinājuma garums ir piemēroti veicamajam darbam.

Ja instrumenta motors joprojām noslāpst, pārbaudiet izvēlēto ātrumu. Ātrums jāmaina atkarībā no veicamā darba.

## Iestrēgušas naglas izņemšana (A., C. att.)

Ja nagla ir iestrēgusi instrumenta priekšgalā, sāk mirgot iestrēgšanas/apturēšanas indikatorlampiņa **5**.

**PIEZĪME.** Iestrēgšanas cēlonis var būt uzkrājušies netīrumi priekšgala kanālā. Ja instrumenta darbība ir pasliktinājusies, pārbaudiet, vai nav uzkrājušies netīrumi, un nekavējoties tos iztīriet, kā norādīts tālāk.

- Izņemiet akumulatoru no instrumenta un aktivizējiet mēlītes drošības slēdzi **2**.

2. Bīdiēt atspēroto grūdjēja slēgsvīru **8** līdz aptveres pamatnei, lai nofiksētu, un izlādējiet naglu rulli.
3. Ar komplektācijā iekļauto sešstūru uzgriežņu atslēgu **11** atskrūvējiet abas sešstūru skrūves **17** aptveres augšpusē.
4. Pagrieziet aptverī **7** uz priekšu.
5. Izņemiet iestrēgušo/saliektu naglu, vajadzības gadījumā lietojiet knaibles. Ja vajadzīgs, iztīriet netīrumus no naglu kanāla.
6. Ja piedziņas rotora lāpstiņa nav apakšējā pozīcijā, pagrieziet apturēta instrumenta atlaišanas svīru **6** naglotāja augšpusē. **PIEZĪME.** Ja pēc sviras pagriešanas piedziņas rotora lāpstiņa neatgriežas sākotnējā pozīcijā, tas ir jāpaveic manuāli, izmantojot garu skrūvgriezi.
7. Pagrieziet aptverī atpakaļ pozīcijā zem instrumenta priekšgala un pievelciet sešstūru bultskrūves **17**.
8. No jauna ievietojiet akumulatoru. **PIEZĪME.** Instruments ir deaktivizēts un nesāk darboties, līdz akumulators tiek izņemts ārā un no jauna ievietots atpakaļ.
9. No jauna ievietojiet naglas aptverē (sk. sadaļu **Instrumenta pielādēšana**).
10. Atlaidiet grūdjēja slēgsvīru **8**.
11. Kad vēlaties atsākt naglošanu, atlaidiet mēlītes drošības slēdzi **2**.

Ja naglas bieži iestrēgst instrumenta priekšgalā, nogādājiet instrumentu pilnvarotā DeWALT apkopes centrā, lai to salabotu.

## APKOPE

Šis DeWALT elektroinstruments ir paredzēts ilglaicīgam darbam ar mazāko iespējamo apkopi. Nepārtraukti nevainojama darbība ir atkarīga no pareizas instrumenta apkopes un regulāras tīrīšanas.



**BRĪDINĀJUMS!** Lai mazinātu smaga ievainojuma risku, pirms regulēšanas vai pierīču/piederumu uzstādīšanas un noņemšanas izslēdziet instrumentu un izņemiet no tā akumulatoru. Instrumentam nejausi sākot darboties, var gūt ievainojumus.

Lietotājam nav paredzēts patstāvīgi veikt lādētāja un akumulatora apkopi.



## Eļļošana

Šis elektroinstruments nav papildus jāielej.



**IEVĒRĪBAI! NEDRĪKST** instrumentā iesmidzināt vai kādā citā veidā uzklāt smērvielas vai tīrīšanas šķīdumus. Tas var saīsināt instrumenta kalpošanas laiku un samazināt darba efektivitāti.



## Tīrīšana



**BRĪDINĀJUMS!** Ar sausu gaisu no galvenā korpusa izpūstiet netīrumus un putekļus ikreiz, kad pamanāt tos uzkrājamies gaisa atverēs, kā arī visapkārt tām. Veicot šo darbu, valkājiet atzītas acu aizsargus un putekļu masku.



**BRĪDINĀJUMS!** Instrumenta detaļu tīrīšanai, kas nav no metāla, nedrīkst izmantot šķīdinātājus vai citas asas ķīmiskas vielas. Šīs ķīmiskās vielas var sabojāt šo detaļu materiālu. Lietojiet tikai ziepjūdeni samitrinātu lupatīņu. Nekādā gadījumā nepieļaujiet, lai instrumentā iekļūst šķidrums; instrumentu nedrīkst iegremdēt šķīdumā.

## Piederumi



**BRĪDINĀJUMS!** Tā kā citi piederumi, kurus DeWALT nav ieteicis un nepiedāvā, nav pārbaudīti lietošanai ar šo instrumentu, var rasties bīstami apstākļi, ja tos lietojiet. Lai mazinātu ievainojuma risku, šim instrumentam lietojiet tikai DeWALT ieteiktos piederumus.

Sīkāku informāciju par attiecīgiem piederumiem jautājiet izplatītājam.

## Atvilkšanas atspēres rezerves komplekts DCN6901 (H.–L. att.)

Laika gaitā piedziņas rotora lāpstiņas atvilkšanas atspēres nolietojas un ir jānomaina. Ja pēc katras naglas iedzišanas reizes piedziņas rotora lāpstiņa neatgriežas sākuma pozīcijā, tas nozīmē, ka atspēres jānomaina. Lai pārbaudītu atspēres, atveriet aptverī, kā norādīts sadaļā **Iestrēgušas naglas izņemšana**, un pakustiniet piedziņas rotoru turp un atpakaļ pa naglu kanālu: ja rotors kustas tikpat kā bez pretestības, tas nozīmē, ka atspēres ir nolietotas.

Instruments ir veidots tā, ka atvilkšanas atspēres var ērti nomainīt nepilnās 5 minūtēs, nepametot darba zonu, ja izmanto piederumu DCN6901-XJ.



**BRĪDINĀJUMS!** Drošības apsvērumu dēļ vispirms izlasiet instrumenta lietošanas rokasgrāmatu un tikai pēc tam uzstādiēt tam piederumus. Ja šie brīdinājumi netiek ievēroti, var gūt ievainojumus un izraisīt smagus bojājumus instrumentam un piederumam. Instrumentam veicot remontu vai apkopi, jālieto tikai identiskas rezerves detaļas. **IEVĒRĪBAI!** Visas atspēres rezerves komplekta mehāniskās detaļas ir norādītas tikai ērtībai un tam, lai pārbaudītu, vai visas ir iekļautas iepakojumā. Komplektā ietilpst arī Lorcite līmes paciņa, kura jāizmanto 9. darbībā. Sk. L. attēlu.

## Bojātu atvilkšanas atspēru nomaīņa

**PIEZĪME.** Atspēres jānomaina pa pāriem, izmantojot vienīgi pareizo DeWALT atspēru rezerves komplektu.

1. Ar komplektācijā iekļauto uzgriežņu atslēgu **11** atskrūvējiet abas skrūves **19** abās instrumenta pusēs. Sk. H. attēlu.
2. Noņemiet atvilkšanas sistēmu **20** no instrumenta. Sk. I. attēlu.
3. Nostumiet atspēres slīdes skavu **21** nost no atspēres slīdes **22**. Sk. J. attēlu.
4. Pagroziet un noņemiet atspēres atduri **23**, tad noņemiet paplāksni **24** un atvilkšanas atsperi **25**. Sk. J. attēlu.
5. Uzstādiēt jaunu atvilkšanas atsperi un paplāksni uz atspēres slīdes **22**. Slīdes pretējā galā piespiediet atsperi un paplāksni, tad uzskrūvējiet jauno atspēres atduri, līdz tas ir pāri atspēres slīdes skavas ierobam.
6. Stingri nofiksējiet jauno atspēres slīdes skavu un novietojiet atduri pret skavu.

7. Lai uzstādītu otru atsperi, atkārtojiet 3.–6. darbību.  
**PIEZĪME.** Pārbaudiet profila atvilkšanas darbību, bīdot profilu uz augšu pa atsperes sliedi un atlaižot. Atspere spēka iedarbībā tam jāatgriežas sākotnējā pozīcijā.
8. Iestumiet atvilkšanas sistēmu **20** atpakaļ instrumentā. Sk. K. attēlu. Svarīgi pārbaudīt, vai profils ir savietots ar spararatu pirms tam, kad atvilkšanas sistēma tiek uzskrūvēta atpakaļ uz instrumenta. To var paveikt, piestiprinot akumulatoru un tad pārmaiņus piespiežot un atlaižot instrumenta priekšgalu pret darbāgaldu vai cietu virsmu. Tas iedarbinās motoru.  
**PIEZĪME.** Ja profils un spararats ir pareizi savietoti, motora ātrums tiek brīvskrēji samazināts no pilna ātruma. Ja profils un spararats nav pareizi savietoti, motors var netikt iedarbināts vai var daudz ātrāk apstāties nekā parasti, atskatot berzes troksnim no instrumenta. Ja tā notiek, izņemiet un no jauna ievietojiet atvilkšanas sistēmu.
9. Kad atvilkšanas sistēma ir pareizi uzstādīta, atveriet komplektācijā iekļauto Loctite®\*\* līmes paciņu un uzklājiet mazliet līmes uz abu skrūvju **19** vītņiem, tad ievietojiet skrūves atpakaļ un stingri pievelciet ar uzgriežņu atslēgu. Sk. L. attēlu.



**BRĪDINĀJUMS!** Pārbaudiet instrumentu, mīkstā koksnē iedzenot īsas naglas, lai pārbaudītu, vai viss darbojas pareizi. Ja instruments nedarbojas pareizi, nekavējoties sazinieties ar pilnvarotu DEWALT apkopes centru.



**BRĪDINĀJUMS!** LOCTITE® LĪME VAR KAIRINĀT ACIS, ĀDU UN ELPCĒĻUS. ATVEROT LĪMES PACIŅU, UZREIZ IZLIETOJIET VISU SATURU. Neieelpojiet izgarojumus. Nepieļaujiet, lai līme nonāktu acīs, uz ādas vai drēbēm. Lietojiet to tikai labi vēdinātās vietās. Uzglabājiet bērniem nepieejamā vietā.

**PIRMĀS MEDICĪNISKĀS PALĪDZĪBAS LĪDZEKLIS.**

Satur poliglikola dimetakrilātu, poliglikola oleāta propilēnglikolu, titāna dioksīdu un kumilhidroperoksīdu. Ja noris, nekavējoties sazinieties ar toksikoloģijas centru vai ārstu. Neizraisiet vemšanu. Ja ieelpots, izvediet cietušo svaigā gaisā. Ja nonāk acīs, 15 minūtes skalojiet ar ūdeni. Meklējiet medicīnisku palīdzību. Ja nonāk uz ādas, rūpīgi noskalojiet ar ūdeni. Ja nonāk uz apģērba, novelciet apģērbu.

\*Loctite® ir Henkel Corp. reģistrēta preču zīme

## Vides aizsardzība



Dalīta atkritumu savākšana. Izstrādājumus un akumulatorus ar šo apzīmējumu nedrīkst izmest kopā ar parastiem sadzīves atkritumiem.

Izstrādājumu un akumulatoru sastāvā ir materiāli, ko var atgūt vai otrreizēji pārstrādāt, samazinot pieprasījumu pēc izejvielām. Nododiet otrreizējai pārstrādei elektriskos izstrādājumus un akumulatorus saskaņā ar vietējiem noteikumiem. Sīkāka informācija ir pieejama vietnē [www.2helpU.com](http://www.2helpU.com).

## Uzlādējams akumulators

Šis ilglaicīgas darbības akumulators jānomaina pret jaunu, kad tas vairs nenodrošina pietiekami lielu jaudu, salīdzinot ar jaudu pirms tam. Kad tā ekspluatācijas laiks ir beidzies, no tā ir jāatbrīvojas veidi nekaitīgā veidā:

- izlādējiet akumulatoru pilnībā, pēc tam izņemiet to no instrumenta;
- litija jonu elementus iespējams pārstrādāt. Nogādājiet akumulatoru pilnvarotā remontdarbnīcā vai vietējā atkritumu pārstrādes punktā. Savāktie akumulatori tiek pareizi otrreizēji pārstrādāti vai likvidēti.



## PROBLĒMU NOVĒRŠANAS CEĻVEDIS

DAUDZAS BIEŽĀK SASTOPAMĀS PROBLĒMAS VAR NOVĒRST AR ŠEIT NORĀDĪTĀS TABULAS PALĪDZĪBU.

Nopietnāku vai grūtāk novēršamu problēmu gadījumā sazinieties ar tuvāko pilnvaroto DEWALT remontdarbnieku vai DEWALT biroju, kura adrese norādīta šajā rokasgrāmatā.



**BRĪDINĀJUMS!** Lai mazinātu smaga ievainojuma risku, pirms remonta veikšanas VIENMĒR nobloķējiet instrumentu un izņemiet no tā akumulatoru.

PROBLĒMA	CĒLONIS	RISINĀJUMS
Nospiežot mēlīti, motors nedarbojas	Mēlītes drošības slēdzis ir nobloķētā pozīcijā	Atbloķējiet mēlītes drošības slēdzi.
	Instruments ir apstājies, motors ir noslāpis un negriežas	Pagrieziet apturēta instrumenta atlaišanas sviru, lai atbrīvotu mehānismu. Ja piedziņas rotora lāpstīņa neatgriežas sākotnējā pozīcijā, izņemiet akumulatoru un manuāli stumiet lāpstīņu sākotnējā pozīcijā.
	Instrumentam aktivizēts secīgās iedzišanas režīms	Vispirms nospiediet kontaktpiesītēju, tad iedzeniet naglas vai pārslēdziet uz automātiskās iedzišanas režīmu (tikai modeļiem DCN692).
	Vajadzīgs atiestatīt instrumenta iekšējo elektroniku	Izņemiet akumulatoru, nogaidiet 3 sekundes un ievietojiet atpakaļ.
	Motors pēc 5 sekundēm pārstāj darboties	Parastas darbības režīmā atlaidiet un no jauna nospiediet mēlīti.
	Spailes ir netīras vai bojātas	Vērsieties pilnvarotā DEWALT remontdarbnicā.
	Bojāta iekšējā elektronika	Vērsieties pilnvarotā DEWALT remontdarbnicā.
	Bojāta mēlīte	Vērsieties pilnvarotā DEWALT remontdarbnicā.
	Akumulators ir karsts	Nogaidiet, līdz akumulators atdziest, vai nomainiet pret aukstu akumulatoru.
	Instruments ir karsts	Nogaidiet, līdz instruments atdziest, tad turpiniet darbu.
Piespiežot kontaktpiesītēju, motors nedarbojas	Mēlītes drošības slēdzis ir nobloķētā pozīcijā	Atbloķējiet mēlītes drošības slēdzi.
	Aktivizēts tukšas aptveres darbināšanas bloķētājs, neļaujot kontaktpiesītējam veikt pilnu gājienu	Ievietojiet aptverē vairāk naglu.
	Instruments ir apstājies, motors ir noslāpis un negriežas	Pagrieziet apturēta instrumenta atlaišanas sviru, lai atbrīvotu mehānismu. Ja piedziņas rotora lāpstīņa neatgriežas sākotnējā pozīcijā, izņemiet akumulatoru un manuāli stumiet lāpstīņu sākotnējā pozīcijā.
	Kontaktpiesītējs ir saliekts	Vērsieties pilnvarotā DEWALT remontdarbnicā.
	Motors pēc 5 sekundēm pārstāj darboties	Parastas darbības režīmā atlaidiet un no jauna piespiediet kontaktpiesītēju.
	Spailes ir netīras vai bojātas	Vērsieties pilnvarotā DEWALT remontdarbnicā.
	Bojāta iekšējā elektronika	Vērsieties pilnvarotā DEWALT remontdarbnicā.
	Bojāta mēlīte	Vērsieties pilnvarotā DEWALT remontdarbnicā.
	Akumulators ir karsts	Nogaidiet, līdz akumulators atdziest, vai nomainiet pret aukstu akumulatoru.
	Instruments ir karsts	Nogaidiet, līdz instruments atdziest, tad turpiniet darbu.

## LATVIEŠU

PROBLĒMA	CĒLONIS	RISINĀJUMS
Instrumenti nedarbojas (motors darbojas, bet naglas netiek iedzītas)	Aktivizēts tukšas aptveres darbināšanas bloķētājs, neļaujot kontaktpiesietējam veikt pilnu gājienu	Ievietojiet aptverē naglas.
	Zems akumulatora uzlādes līmenis vai bojāts akumulators	Pārbaudiet uzlādes līmeni, ja akumulators signalizē par uzlādes stāvokli. Vajadzības gadījumā uzlādējiet vai nomainiet akumulatoru.
	Iestrēgusi nagla, piedziņas rotora lāpstiņa neatgriežas sākotnējā pozīcijā	Izņemiet akumulatoru, atbrīvojiet iestrēgušo naglu, pagrieziet apturēta instrumenta atlaišanas sviru (vajadzības gadījumā manuāli pastumiet lāpstiņu augšup) un no jauna ievietojiet akumulatoru.
	Bojāts piedziņas/atpakaļatgriešanās mehānisms	Nomainiet piedziņas/atpakaļatgriešanās mehānismu. Vērsieties pilnvarotā DEWALT remontdarbnīcā.
	Iestrēdzis iekšējais mehānisms	Vērsieties pilnvarotā DEWALT remontdarbnīcā.
	Bojāta iekšējā elektronika	Vērsieties pilnvarotā DEWALT remontdarbnīcā.
Motors darbojas, bet ir ļoti trokšņains	Nagla un piedziņas rotora lāpstiņa ir iestrēgušas apakšējā pozīcijā	Ar apturēta instrumenta atlaišanas sviru atbrīvojiet iestrēgušo naglu un vajadzības gadījumā manuāli pastumiet lāpstiņu augšup.
	Bojāts piedziņas/atpakaļatgriešanās mehānisms	Nomainiet piedziņas/atpakaļatgriešanās mehānismu. Vērsieties pilnvarotā DEWALT remontdarbnīcā.
Piedziņas rotora lāpstiņa joprojām iestrēgst apakšējā pozīcijā	Nagla un piedziņas rotora lāpstiņa ir iestrēgušas apakšējā pozīcijā	Ar apturēta instrumenta atlaišanas sviru atbrīvojiet iestrēgušo naglu un vajadzības gadījumā manuāli pastumiet lāpstiņu augšup.
	Bojāts piedziņas/atpakaļatgriešanās mehānisms	Nomainiet piedziņas/atpakaļatgriešanās mehānismu. Vērsieties pilnvarotā DEWALT remontdarbnīcā.
	Materiāla un naglas garums	Ja instruments joprojām iestrēgst (kā rezultātā ir jāpagriež apturēta instrumenta atlaišanas svira), izvēlieties darbam piemērotu materiālu un naglas garumu.
	Instrumenta priekšgals ir aizsērējis	Iztīriet priekšgalu un raugieties, lai tajā neiestrēgst sīkas naglu atlūzas.
	Instrumenti vēl nav iestrādājies	Jauni instrumenti mēdz iestrādāties pēc 500–1000 naglu iedzīšanas, kad detaļas pieskaņojas un pieguļ cita citai. Šajā laikā iedzeniet sākas naglas, ja garākas naglas nevar iedzīt līdzēni.
	Tiek lietots nepareizs ātrums	Ja mīkstā koksne iedzenat garas vitņota kāta naglas vai cietos materiālos iedzenat vitņota kāta naglas, nelietojiet 1. ātrumu, bet gan 2. ātrumu.

PROBLĒMA	CĒLONIS	RISINĀJUMS
Instrumenti darbojas, bet neiedzen naglas līdz galam	Iestatīts pārāk mazs dziļums	Pagrieziet dziļuma regulēšanas ripu pret dziļākas iedzišanas iestatījumu
	Instrumenti nav cieši piespiesti pie darba virsmas	Pietiekami cieši piespiediet instrumentu pie darba virsmas. Sk. lietošanas rokasgrāmatu.
	Garām naglām aktivizēts automātiskās iedzišanas režīms (tikai modelim DCN692)	Atlasiet secīgās iedzišanas režīmu.
	Materiāla un naglas garums	Ja instrumenti joprojām iestrēgst (kā rezultātā ir jāpagriež apturēta instrumenta atlaišanas svira), izvēlieties darbam piemērotu materiālu un naglas garumu.
	Bojāts vai nolietots piedziņas rotora lāpstiņas gals	Nomainiet piedziņas/atpakaļatgriešanās mehānismu. Vērsieties pilnvarotā DeWALT remontdarbnīcā.
	Instrumenti tiek lietoti bez neskrāpējošā uzgaļa	Noņemiet neskrāpējošo uzgali.
	Bojāts darbināšanas mehānisms	Vērsieties pilnvarotā DeWALT remontdarbnīcā.
	Instrumentam vēl nav veikta piestrāde	Jauni instrumenti mēdz iestrādāties pēc 500–1000 naglu iedzišanas, kad detaļas pieskaņojas un pieguļ cita citai. Šajā laikā iedzeniet īsākas naglas, ja garākas naglas nevar iedzīt līdzēni.
Instrumenti darbojas, bet naglas netiek iedzītas	Tiek lietots nepareizs ātrums	Ja mīkstā koksnē iedzenat garas vītņota kāta naglas vai cietos materiālos iedzenat vītņota kāta naglas, nelietojiet 1. ātrumu, bet gan 2. ātrumu.
	Aptverē nav naglu	levietojiet aptverē naglas.
	Nepareiza izmēra vai leņķa naglas	Lietojiet tikai ieteicamās naglas. Sk. <b>tehniskos datus</b> .
	Instrumenta priekšgals ir aizsērējis	Iztīriet priekšgalu un raugieties, lai tajā neiestrēgst sīkas naglu atlūzas.
	Aptvere ir aizsērējusi	Iztīriet aptveri.
	Aptvere ir nodilusi	Nomainiet aptveri. Vērsieties pilnvarotā DeWALT remontdarbnīcā.
	Bojāta vai nolietota piedziņas rotora lāpstiņa	Nomainiet piedziņas rotora lāpstiņu. Vērsieties pilnvarotā DeWALT remontdarbnīcā.
	Bojāta izspiedēja atspere	Nomainiet atspēri; vērsieties pilnvarotā DeWALT remontdarbnīcā.

## LATVIEŠU

PROBLĒMA	CĒLONIS	RISINĀJUMS
Iestrēgusi nagla	Nepareiza izmēra vai leņķa naglas	Lietojiet tikai ieteicamās naglas. Sk. <b>tehniskos datus</b> .
	Aptveres skrūves nav pievilktas pēc tam, kad veikta pēdējā pārbaude vai atbrīvota iestrēgusi nagla	Pievelciet aptveres sešstūru skrūves ar komplektācijā iekļauto sešstūru uzgriežņu atslēgu.
	Bojāta vai nolietota piedziņas rotora lāpstiņa	Nomainiet piedziņas rotora lāpstiņu. Vērsieties pilnvarotā DeWALT remontdarbnīcā.
	Materiāla un naglas garums	Ja instruments joprojām iestrēgst (kā rezultātā ir jāpagriež apturēta instrumenta atlaišanas svira), izvēlieties darbam piemērotu materiālu un naglas garumu.
	Instrumenta priekšgals ir aizsērējis	Iztīriet priekšgala un raugieties, lai tajā neiestrēgst sīkas naglu atlūzas.
	Aptvere ir nodilusi	Nomainiet aptveri. Vērsieties pilnvarotā DeWALT remontdarbnīcā.
	Bojāta izspiedēja atspere	Nomainiet atsperi. Vērsieties pilnvarotā DeWALT remontdarbnīcā.
	Tukšas aptveres darbināšanas bloķētājs tiek aktivizēts tad, ja aptverē atlikušas 7–9 naglas; operators pārāk spēcīgi spiež uz kontaktpiesītēja, lai neļautu bloķētājam aktivizēties	Ievietojiet aptverē vairāk naglu, lai deaktivizētu tukšas aptveres darbināšanas bloķētāju.
	Instrumentam vēl nav veikta piestrāde	Jauni instrumenti mēdz iestrādāties pēc 500–1000 naglu iedzišanas, kad detaļas pieskaņojas un pieguļ cita citai. Šajā laikā iedzeniet īsākas naglas, ja garākas naglas nevar iedzīt līdzēni.
Tiek lietots nepareizs ātrums.	Ja mīkstā koksnē iedzenat garas vītņota kāta naglas vai cietos materiālos iedzenat vītņota kāta naglas, nelietojiet 1. ātrumu, bet gan 2. ātrumu.	

# БЕСПРОВОДНОЙ ГВОЗДЕЗАБИВНОЙ ПИСТОЛЕТ ДЛЯ РАМ С ИОННО-ЛИТИЕВОЙ АККУМУЛЯТОРНОЙ БАТАРЕЕЙ XR 18 В DCN692, DCN695

## Поздравляем!

Вы приобрели инструмент DEWALT. Многолетний опыт, тщательная разработка изделий и инновации делают компанию DEWALT одним из самых надежных партнеров для пользователей профессионального электроинструмента.

## Технические характеристики

		DCN692	DCN695
Напряжение	$V_{\text{пост. тока}}$	18	18
Тип		2/12	2/12
Режим срабатывания		Одиночный/контактный	Одиночный RapidCycle/одиночный
Угол расположения магазина		33°	33°
Фиксаторы			
длина	мм	50–90	50–90
диаметр хвостовика	мм	2,8–3,3	2,8–3,3
угол		30–34°	30–34°
геометрия головки		обрезанная или смещенная круглая	обрезанная или смещенная круглая
тип ленты		бумажная или проволочная лента	бумажная или проволочная лента
Вес (без аккумуляторной батареи)	кг	3,63	3,63
Энергия привода	J	105	105
Общие значения шума и вибрации (сумма триаксиального вектора), определенные в соответствии со стандартом EN 60745-2-16			
$L_{pA}$ (звуковое давление)	дБ(A)	82	83
$L_{WA}$ (звуковая мощность)	дБ(A)	93	94
$K_{WA}$ (погрешность для заданного уровня мощности)	дБ(A)	3	3
Значение эмиссии вибрации $a_{H1}$ =	м/сек <sup>2</sup>	2,5	2,5/3,3
Погрешность K =	м/сек <sup>2</sup>	1,5	1,5

Значение эмиссии вибрации, указанное в данном справочном листке, было получено в соответствии со стандартным тестом, приведенным в EN60745, и может использоваться для сравнения инструментов. Кроме того, оно может использоваться для предварительной оценки воздействия вибрации.



**ОСТОРОЖНО!** Заявленное значение эмиссии относится к основным областям применения инструмента. Однако, если инструмент используется не по основному назначению с различной оснасткой или при ненадлежащем уходе, уровень вибрации может измениться. Это может привести к значительному увеличению уровня воздействия вибрации в течение всего рабочего периода.

При расчете приблизительного значения уровня воздействия вибрации также необходимо учитывать время, когда инструмент выключен или то время, когда он работает на холостом ходу. Это может привести к значительному снижению уровня воздействия вибрации в течение всего рабочего периода.

Определите дополнительные меры техники безопасности для защиты оператора от эффектов воздействия вибрации, а именно: следить за состоянием инструмента и принадлежностей, создание комфортных условий работы, хорошая организация рабочего места.

Аккумуляторные батареи				Зарядные устройства/время зарядки (мин)					
Кат. №	В пост. тока	Ач	Вес (кг)	DCB107	DCB113	DCB115	DCB118	DCB132	DCB119
DCB546	18/54	6,0/2,0	1,05	270	140	90	60	90	X
DCB547	18/54	9,0/3,0	1,25	420	220	140	85	140	X
DCB181	18	1,5	0,35	70	35	22	22	22	45
DCB182	18	4,0	0,61	185	100	60	60	60	120
DCB183/B	18	2,0	0,40	90	50	30	30	30	60
DCB184/B	18	5,0	0,62	240	120	75	75	75	150
DCB185	18	1,3	0,35	60	30	22	22	22	X
DCB187	18	3,0	0,48	140	70	45	45	45	90

## Декларация о соответствии нормам ЕС

### Директива по механическому оборудованию



### Беспроводной гвоздезабивной пистолет для рам с ионно-литиевой аккумуляторной батареей XR 18 В DCN692, DCN695

DeWALT заявляет, что продукция, описанная в **Технических характеристиках** соответствует:

2006/42/EC, EN60745-1:2009+A11:2010, EN60745-2-16:2010.  
Эти продукты также соответствуют Директиве 2014/30/EU и 2011/65/EU. За дополнительной информацией обращайтесь в компанию DeWALT по адресу, указанному ниже или приведенному на задней стороне обложки руководства.

Нижеподписавшийся несет ответственность за составление технической документации и составил данную декларацию по поручению компании DeWALT.

Маркус Ромпель  
Директор по разработке и производству  
DeWALT, Richard-Klinger-Straße 11,  
D-65510, Idstein, Германия  
26.09.2017



**ОСТОРОЖНО!** Во избежание риска получения травм ознакомьтесь с инструкцией.

### Обозначения: правила техники безопасности

Ниже описывается уровень опасности, обозначаемый каждым из предупреждений. Прочитайте руководство и обратите внимание на данные символы.



**ОПАСНО!** Обозначает опасную ситуацию, которая неизбежно приведет к **серьезной травме** или

смертельному исходу, в случае несоблюдения соответствующих мер безопасности.



**ОСТОРОЖНО!** Указывает на потенциально опасную ситуацию, которая, в случае несоблюдения соответствующих мер безопасности, **может** привести к **серьезной травме или смертельному исходу**.



**ВНИМАНИЕ!** Указывает на потенциально опасную ситуацию, которая, в случае несоблюдения соответствующих мер безопасности, **может** стать причиной **травм средней или легкой степени тяжести**.

**ПРИМЕЧАНИЕ.** Указывает на практики, использование которых не связано с получением травмы, но если ими пренебречь, могут привести к порче имущества.



Указывает на риск поражения электрическим током.



Указывает на риск возгорания.

### Общие правила техники безопасности при использовании электроинструментов



**ОСТОРОЖНО!** Полностью прочтите инструкции по технике безопасности и все руководства по эксплуатации. Несоблюдение правил и инструкций может привести к поражению электрическим током, возгоранию и/или серьезной травме.

### СОХРАНИТЕ ВСЕ ИНСТРУКЦИИ И РУКОВОДСТВА ДЛЯ ПОСЛЕДУЮЩЕГО ОБРАЩЕНИЯ К НИМ

Термин «электроинструмент» в предупреждениях относится к работающим от сети (проводным) электроинструментам или работающим от аккумуляторной батареи (беспроводным) электроинструментам.

#### 1) Безопасность на рабочем месте

- a) **Следите за чистотой и хорошим освещением на рабочем месте.** Захламленное или плохо освещенное рабочее место может стать причиной несчастного случая.

- b) **Не работайте с электроинструментами во взрывоопасных местах, например, вблизи легковоспламеняющихся жидкостей, газов и пыли.** Искры, которые появляются при работе электроинструментов могут привести к воспламенению пыли или паров.
- c) **Следите за тем, чтобы во время работы с электроинструментом в зоне работы не было посторонних и детей.** Отвлекаясь от работы вы можете потерять контроль над инструментом.

## 2) Электробезопасность

- a) **Штепсельная вилка электроинструмента должна соответствовать розетке. Никогда не меняйте вилку инструмента. Не используйте переходники к вилкам для электроинструментов с заземлением.** Использование оригинальных штепсельных вилок, соответствующих типу сетевой розетки снижает риск поражения электрическим током.
- b) **Избегайте контакта с заземленными поверхностями, такими как трубы, радиаторы и холодильники.** Если вы будете заземлены, увеличивается риск поражения электрическим током.
- c) **Не оставляйте электроинструмент под дождем и в местах повышенной влажности.** При попадании воды в электроинструмент риск поражения электротоком возрастает.
- d) **Берегите кабель от повреждений. Никогда не используйте кабель для переноски инструмента, не тяните за него, пытайтесь отключить инструмент от сети. Держите кабель подальше от источников тепла, масла, острых углов или движущихся предметов.** Поврежденный или запутанный кабель питания повышает риск поражения электротоком.
- e) **При работе с электроинструментом на открытом воздухе используйте удлинитель, подходящий для использования на улице.** Использование кабеля питания, предназначенного для использования вне помещения, снижает риск поражения электрическим током.
- f) **При работе с электроинструментом в условиях повышенной влажности недопустимо, используйте устройства защитного отключения (УЗО) для защиты сети.** Использование УЗО сокращает риск поражения электрическим током.

## 3) Обеспечение индивидуальной безопасности

- a) **Будьте внимательны, смотрите, что делаете и не забывайте о здравом смысле при работе с электроинструментом. Не работайте с электроинструментом, если вы устали, находитесь в состоянии наркотического,**

**алкогольного опьянения или под воздействием лекарственных препаратов.** Невнимательность при работе с электроинструментом может привести к серьезным телесным повреждениям.

- b) **Используйте индивидуальные средства защиты. Всегда используйте защитные очки.** Средства защиты, такие как противопылевая маска, обувь с не скользящей подошвой, каска и защитные наушники, используемые при работе, уменьшают риск получения травм.
  - c) **Примите меры для предотвращения случайного включения. Перед тем как подключить электроинструмент к сети и/или аккумуляторной батарее, возьмите инструмент или перенести его на другое место, убедитесь в том, что выключатель находится в положении Выкл.** Если при переноске электроинструмента он подключен к сети, и при этом ваш палец находится на выключателе, это может стать причиной несчастных случаев.
  - d) **Перед включением электроинструмента уберите гаечные или инструментальные ключи.** Ключ, оставленный на вращающейся части электроинструмента, может привести к травме.
  - e) **Не пытайтесь дотянуться до слишком удаленных поверхностей. Обувь должна быть удобной, чтобы вы всегда могли сохранять равновесие.** Это позволит лучше контролировать электроинструмент в непредвиденных ситуациях.
  - f) **Одевайтесь соответствующим образом. Избегайте носить свободную одежду и ювелирные украшения. Следите за тем, чтобы волосы, одежда и перчатки не попадали под движущиеся детали.** Свободная одежда, украшения или длинные волосы могут попасть в подвижные части инструмента.
  - g) **Если для электроинструмента предусмотрено устройство для сбора пыли и частиц обрабатываемого материала, убедитесь в том, что оно установлено и используется должным образом.** Использование устройства для пылеудаления сокращает риски, связанные с пылью.
- ## 4) Эксплуатация электрифицированного инструмента и уход за ним
- a) **Не прилагайте силу к электроинструменту. Используйте электроинструмент в соответствии с назначением.** Правильно подобранный электроинструмент выполнит работу более эффективно и безопасно при стандартной нагрузке.
  - b) **Не пользуйтесь инструментом, если не работает выключатель.** Любой инструмент, управлять выключением и включением которого невозможно, опасен, и его необходимо отремонтировать.



- c) *Перед выполнением любых настроек, сменой аксессуаров или прежде чем убрать инструмент на хранение, отключите его от сети и/или снимите с него аккумуляторную батарею. Такие превентивные меры безопасности сокращают риск случайного включения электроинструмента.*
- d) *Храните электроинструмент в недоступном для детей месте и не позволяйте работать с инструментом людям, не имеющим соответствующих навыков работы с такого рода инструментами. Электроинструмент представляет опасность в руках неопытных пользователей.*
- e) **Обслуживание электроинструментов.** *Проверьте, не нарушена ли центровка или не заклинены ли движущиеся детали, нет ли повреждений или иных неисправностей, которые могли бы повлиять на работу электроинструмента. В случае обнаружения повреждений, прежде чем приступить к эксплуатации электрифицированного инструмента, его нужно отремонтировать. Большинство несчастных случаев происходит с инструментами, которые не обслуживаются должным образом.*
- f) **Следите за тем, чтобы инструмент был заточен и чистый.** *Вероятность заклинивания инструмента, за которым следят должным образом и который хорошо заточен, значительно меньше, а работать с ним легче.*
- g) **Используйте электроинструменты, аксессуары и наконечники в соответствии с данными инструкциями, принимая во внимание условия работы и характер выполняемой работы.** *Использование электроинструмента для выполнения операций, для которых он не предназначен, может привести к созданию опасных ситуаций.*

## 5) Использование аккумуляторных электроинструментов и уход за ними

- a) **Используйте для зарядки аккумуляторной батареи только указанное производителем зарядное устройство.** *Использование зарядного устройства определенного типа для зарядки других батарей может привести к возгоранию.*
- b) **Используйте для электроинструмента только батареи указанного типа.** *Использование других аккумуляторных батарей может стать причиной травмы и пожара.*
- c) **Оберегайте батарею от попадания в нее скрепок, монет, ключей, гвоздей, болтов или других мелких металлических предметов, которые могут вызывать замыкание контактов.** *Короткое замыкание контактов аккумуляторной батареи может привести к пожару или получению ожогов.*

- d) **При повреждении батареи, из нее может вытечь электролит. При случайном контакте с электролитом смойте его водой. При попадании электролита в глаза обратитесь за медицинской помощью.** *Жидкость, находящаяся внутри батареи, может вызвать раздражение или ожоги.*

## 6) Обслуживание

- a) **Обслуживание электроинструмента должен проводить квалифицированный специалист с использованием только оригинальных запасных частей.** *Это позволит обеспечить безопасность обслуживаемого инструмента.*

## Дополнительные меры безопасности при работе с беспроводными пистолетами для забивания гвоздей

- **Обязательно проверяйте наличие крепежных деталей в инструменте.** *Неаккуратное обращение с инструментом может привести к неожиданному выстрелу крепежной детали и травме.*
- **Не направляйте инструмент на себя или на кого-то, кто находится рядом.** *Случайное нажатие на пусковой выключатель может привести к травме из-за выстрела крепежной детали из инструмента.*
- **Не включайте инструмент до тех пор, пока плотно не приставите его к заготовке.** *Если инструмент не прижимать к заготовке, крепежные детали могут не попасть в нужное место.*
- **Держите руки и остальные части тела подальше от выходного отверстия инструмента.** *Во время использования НИ В КОЕМ СЛУЧАЕ не держите инструмент за магазин или барабан, так как это может привести к перекосу гвоздя при выстреле и травмам.*
- **Отключите инструмент от сети, если крепежная деталь застряла в инструменте.** *Если инструмент будет включен в то время, когда вы вытаскиваете застрявший гвоздь, инструмент может неожиданно сработать.*
- **Не используйте этот инструмент для крепления электрических кабелей.** *Инструмент не предназначен для монтажа электрических кабелей, он может повредить изоляцию и тем самым может привести к поражению электрическим током или возгоранию.*



**ОСТОРОЖНО!** *Если инструмент упал или вы подозреваете, что он поврежден, то убедитесь, что инструмент исправен согласно инструкциям, приведенным в разделе выбора режима в данном руководстве пользователя. Если инструмент не работает так, как описано в руководстве, прекратите использовать инструмент и отнесите его в авторизованный сервисный центр DEWALT на ремонт.*

- Всегда надевайте защитные очки.
- Всегда пользуйтесь средствами защиты слуха.
- Используйте только крепежные детали соответствующего типа, указанного в руководстве.
- Не используйте станину для монтажа инструмента на опоре.
- Не разбирайте и не блокируйте никакие части гвоздезабивного инструмента, например, контактный упор.
- Перед выполнением каждой операции убедитесь в том, что предохранительный и спусковой механизм работает нормально и что все гайки и болты затянуты.
- Не используйте DCN692
  - при переходе с одного рабочего места на другое на лесах, лестницах, стремянках или подобных конструкциях, например, покатых крышах и т. п.;
  - при закрытии коробок или ящиков;
  - при установке систем безопасности для транспортировки, например, на транспортных средствах, прицепах и т.п.

Руководства по использованию рабочего места для вашей местности могут предполагать некоторые исключения из этих правил.

- Всегда следуйте руководствам по использованию рабочего места для вашей страны.
- Не используйте инструмент в качестве молотка.
- Никогда не включайте гвоздезабивной инструмент, направив его в пустое пространство.
- В рабочей зоне переносите инструмент к рабочему месту только за рукоятку и ни в коем случае не удерживайте пусковой выключатель в нажатом положении.
- Принимайте во внимание условия работы. Гвозди могут проходить насквозь через тонкие поверхности или углы заготовки, представляя опасность для людей.
- Не устанавливайте крепежные элементы близко к краю заготовки.
- Не забивайте крепежные детали поверх других.

## Остаточные риски

Использование данных инструментов связано со следующими рисками.

- Травмы в результате неправильного обращения с инструментом.
- Потеря управления в результате недостаточно уверенного захвата инструмента.
- Чрезмерное напряжение мышц рук, особенно при выполнении работ на потолке. При работе в течение длительного времени всегда необходимо делать регулярные перерывы.

Несмотря на соблюдение соответствующих инструкций по технике безопасности и использование предохранительных

устройств, некоторые остаточные риски невозможно полностью исключить. А именно:

- ухудшение слуха;
- риск травм от разлетающихся частиц;
- риск получения ожогов в результате нагревания инструмента в процессе работы;
- риск получения травм в результате продолжительной работы;
- потеря управления в результате отдачи;
- риск получения травмы в результате защемления, наличия острых углов и неправильного обращения с заготовкой;
- риск получения травмы от острых углов при смене гвоздей или их установке.

## Электробезопасность

Электродвигатель рассчитан на работу только при одном напряжении сети. Необходимо обязательно убедиться в том, что напряжение источника питания соответствует указанному на шильдике устройства. Необходимо также убедиться в том, что напряжение работы зарядного устройства соответствует напряжению в сети.



Зарядное устройство DeWALT оснащено двойной изоляцией в соответствии с требованиями EN60335; поэтому провод заземления не требуется.

В случае повреждения кабеля питания его необходимо заменить специально подготовленным кабелем, который можно приобрести в сервисных центрах DeWALT.

## Замена штепсельной вилки (только для Великобритании и Ирландии)

Если нужно установить штепсельную вилку.

- Осторожно снимите старую вилку.
- Подсоедините коричневый провод к терминалу фазы в вилке.
- Подсоедините синий провод к нулевому терминалу.



**ОСТОРОЖНО!** Заземления не требуется.

Соблюдайте инструкции по установке вилок высокого качества. Рекомендованный предохранитель: 3 А.

## Использование кабеля-удлинителя

Используйте удлинитель только в случаях крайней необходимости. Используйте только утвержденные удлинители промышленного изготовления, рассчитанные на мощность не меньшую, чем потребляемая мощность зарядного устройства (см. **Технические характеристики**). Минимальное поперечное сечение провода электрического кабеля должно составлять 1 мм<sup>2</sup>; максимальная длина 30 м. При использовании кабельного барабана всегда полностью разматывайте кабель.

## СОХРАНИТЕ НАСТОЯЩЕЕ РУКОВОДСТВО

### Зарядные устройства

Зарядные устройства DEWALT не требуют регулировки и максимально просты в использовании.

### Важные инструкции по технике безопасности для всех зарядных устройств

**СОХРАНИТЕ НАСТОЯЩЕЕ РУКОВОДСТВО.** В данном руководстве содержатся важные инструкции по технике безопасности для совместимых зарядных устройств (см. *Технические характеристики*).

- Перед тем как использовать зарядное устройство, внимательно изучите все инструкции и предупреждающие этикетки на зарядном устройстве, батарее и инструменте, для которого используется батарея.



**ОСТОРОЖНО!** Опасность поражения электрическим током. Не допускайте попадания жидкости в зарядное устройство. Это может привести к поражению электрическим током.



**ОСТОРОЖНО!** Рекомендуется использовать устройство защитного отключения (УЗО) с током утечки до 30 мА.



**ВНИМАНИЕ!** Опасность ожога. Во избежание травм, следует использовать только аккумуляторные батареи производства DEWALT. Использование батарей другого типа может привести к взрыву, травмам и повреждениям.



**ВНИМАНИЕ!** Не позволяйте детям играть с данным устройством.

**ПРИМЕЧАНИЕ.** В определенных условиях, при подключении зарядного устройства к источнику питания, может произойти короткое замыкание контактов внутри зарядного устройства посторонними материалами. Не допускайте попадания в полости зарядного устройства таких токопроводящих материалов, как стальная стружка, алюминиевая фольга или другие металлические частицы и т. п. Всегда отключайте зарядное устройство от источника питания, если в нем нет аккумуляторной батареи. Всегда отключайте зарядное устройство от сети перед тем, как приступить к очистке инструмента

- **НЕ пытайтесь заряжать батареи с помощью каких-либо других зарядных устройств, кроме тех, которые указаны в данном руководстве.** Зарядное устройство и батарея предназначены для совместного использования.
- **Эти зарядные устройства не предназначены ни для какого другого использования, помимо зарядки аккумуляторных батарей DEWALT.** Использование любых других батарей может привести к возгоранию, поражению электротоком или гибели от электрического шока.
- **Не подвергайте зарядное устройство воздействию снега или дождя.**
- **При отключении зарядного устройства от сети всегда тяните за штепсельную вилку, а не за кабель.** Это поможет избежать повреждения штепсельной вилки и розетки.
- **Убедитесь в том, что кабель расположен таким образом, чтобы на него не наступили, не споткнулись об него, а также в том, что он не натянут и не может быть поврежден.**
- **Не используйте удлинительный кабель без крайней необходимости.** Использование удлинительного кабеля неподходящего типа может привести к пожару или поражению электрическим током.
- **Не ставьте на зарядное устройство никакие предметы и не устанавливайте зарядное устройство на мягкую поверхность, которая может закрыть вентиляционные отверстия и привести к перегреву.** Не располагайте зарядное устройство поблизости от источников тепла. Вентиляция зарядного устройства происходит с помощью отверстий в верхней и нижней части корпуса.
- **Не используйте зарядное устройство при наличии поврежденной кабеля или штепсельной вилки**—их следует немедленно заменить.
- **Не используйте зарядное устройство, если его роняли, либо если оно подвергалось сильным ударам или было повреждено каким-либо иным образом.** Обратитесь в авторизованный сервисный центр.
- **Не разбирайте зарядное устройство. При необходимости обратитесь в специализированный сервисный центр, если нужно провести обслуживание или ремонт инструмента.** Неправильная сборка может стать причиной пожара или поражения электрическим током.
- В случае повреждения кабеля питания его необходимо немедленно заменить у производителя, в его сервисном центре или с привлечением другого специалиста аналогичной квалификации для предотвращения несчастного случая.
- **Перед чисткой отключите зарядное устройство от сети. В противном случае, это может привести к поражению электрическим током.** Извлечение аккумуляторной батареи не приведет к снижению степени этого риска.
- **НИКОГДА** не подключайте два зарядных устройства вместе.
- **Зарядное устройство предназначено для работы при стандартном напряжении сети в 230 В. Не пытайтесь использовать его при каком-либо ином напряжении.** Это не относится к автомобильному зарядному устройству.

## Зарядка батареи (рис. В)

1. Перед установкой батареи подключите зарядное устройство к соответствующей сетевой розетке.
2. Вставьте аккумуляторную батарею **12** в зарядное устройство, убедившись в том, что она хорошо установлена. Красный индикатор зарядки начнет мигать. Это означает, что процесс зарядки начался.
3. По окончании зарядки красный индикатор будет гореть непрерывно, не мигая. Теперь батарея полностью заряжена, и ее можно использовать или оставить в зарядном устройстве. Чтобы извлечь аккумуляторную батарею из зарядного устройства, нажмите и удерживайте кнопку фиксатора батареи **15** и извлеките ее.

**ПРИМЕЧАНИЕ.** Чтобы обеспечить максимальную производительность и срок службы ионно-литиевых батарей, перед первым использованием полностью зарядите аккумуляторную батарею.

## Работа с зарядным устройством

См. состояние зарядки аккумуляторной батареи на приведенных ниже индикаторах.

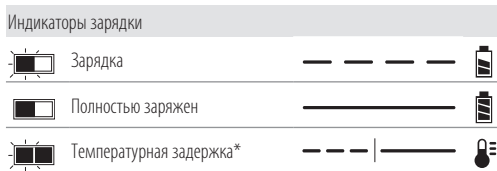

\*В это время красный индикатор продолжит мигать, а когда начнется зарядка, загорится желтый. После того, как батарея достигнет рабочей температуры, желтый индикатор погаснет, и зарядка продолжится.

Зарядное(-ые) устройство(-а) не может(-ут) полностью зарядить неисправную аккумуляторную батарею. Зарядное устройство показывает неисправность аккумуляторной батареи, если индикатор не загорается или мигает.

**ПРИМЕЧАНИЕ.** Также это может указывать на проблему с зарядным устройством.

Если зарядное устройство указывает на наличие проблемы, проверьте аккумуляторную батарею и зарядное устройство в специализированном сервисном центре.

## Температурная задержка

Если температура батареи слишком низкая или слишком высокая, зарядное устройство автоматически переходит в режим температурной задержки; при этом зарядка не начинается до тех пор, пока батарея не достигнет нужной температуры. После того, как нужный уровень температуры будет достигнут, устройство перейдет в режим зарядки. Данная функция обеспечивает максимальный срок эксплуатации батареи.

Зарядка холодной батареи занимает больше времени, чем теплой. Аккумуляторная батарея заряжается медленнее во время цикла зарядки и максимального заряда не удастся добиться даже после того, как аккумуляторная батарея будет теплой.

Зарядное устройство DCB118 оснащено внутренним вентилятором для охлаждения батареи. Вентилятор включится автоматически, если батарея нуждается в охлаждении. Не используйте зарядное устройство, если вентилятор не функционирует или если забиты вентиляционные отверстия. Не позволяйте посторонним предметам попадать внутрь зарядного устройства.

## Система электронной защиты

Ионно-литиевые аккумуляторные батареи XR оснащены системой электронной защиты, которая защищает аккумуляторную батарею от перегрузки, перегрева или глубокой разрядки.

При срабатывании системы электронной защиты инструмент автоматически отключается. В этом случае поставьте ионно-литиевую батарею на зарядку до тех пор, пока она полностью не зарядится.

## Крепление на стену

Данные зарядные устройства могут крепиться на стены или устанавливаться на стол или рабочую поверхность. При креплении на стену расположите зарядное устройство в пределах досягаемости розетки и подальше от углов и других препятствий, которые могут помешать потоку воздуха. Используйте заднюю часть зарядного устройства в качестве образца для положения монтажных болтов на стене. Надежно закрепите зарядное устройство при помощи саморезов (приобретаются отдельно) длиной минимум в 25,4 мм с диаметром шляпки самореза в 7–9 мм, вкрученных в дерево до оптимальной глубины, оставляющей на поверхности примерно 5,5 мм самореза. Совместите отверстия на задней стороне зарядного устройства с выступающими саморезами и полностью вставьте их в отверстия.

## Инструкции по очистке зарядного устройства

**⚠ ОСТОРОЖНО! Опасность поражения электрическим током. Перед чистой отключите зарядное устройство от сети питания. Грязь и жир можно удалить с наружной поверхности зарядного устройства с помощью тряпки или мягкой неметаллической щетки. Не используйте воду или чистящие растворы. Не допускайте попадания жидкости внутрь инструмента; никогда не погружайте никакие из деталей инструмента в жидкость.**

## Аккумуляторные батареи

### Важные инструкции по технике безопасности для всех батарей

При заказе запасных батарей не забудьте указать номер по каталогу и напряжение.

При покупке батарея заряжена не полностью. Перед тем, как использовать батарею и зарядное устройство, прочтите следующие инструкции по технике безопасности. Затем выполните необходимые действия для зарядки.

## ВНИМАТЕЛЬНО ПРОЧИТЕ ВСЕ ИНСТРУКЦИИ

- **Не заряжайте и не используйте батарею во взрывоопасной атмосфере, например, при наличии горючих жидкостей, газов или пыли.** Установка или удаление батареи из зарядного устройства может привести к воспламенению пыли или газов.
- **Никогда не прилагайте больших усилий, вставляя батарею в зарядное устройство. Не вносите изменения в конструкцию аккумуляторных батарей с целью установить их в зарядное устройство, к которому они не подходят. Это может привести к серьезным травмам.**
- Заряжайте батареи только с помощью зарядных устройств DeWALT.
- **НЕ** проливайте на них и не погружайте их в воду или другие жидкости.
- **Не храните и не используйте данное устройство и батарею при температуре выше 40 °C (104 °F) (например, на внешних пристройках или на металлических поверхностях зданий в летнее время).**
- **Не сжигайте батареи, даже поврежденные или полностью отработавшие.** При попадании в огонь батареи могут взорваться. При сжигании ионно-литиевых батарей образуются токсичные вещества и газы.
- **При попадании содержимого батареи на кожу, немедленно промойте это место водой с мылом.** При попадании содержимого батареи в глаза, необходимо промыть открытые глаза проточной водой в течение 15 минут или до тех пор, пока не пройдет раздражение. При необходимости обращения к врачу, может пригодиться следующая информация: электролит представляет собой смесь жидких органических углекислых и литиевых солей.
- **При вскрытии батареи, ее содержимое может вызвать раздражение дыхательных путей.** Обеспечьте наличие свежего воздуха. Если симптомы сохраняются, обратитесь к врачу.



**ОСТОРОЖНО!** Опасность ожога. Содержимое батареи может воспламениться при попадании искр или огня.



**ОСТОРОЖНО!** Ни в коем случае не разбирайте батарею. При наличии трещин или других повреждений батареи, не устанавливайте ее в зарядное устройство. Не роняйте батарею и не подвергайте ее ударам или другим повреждениям. Не используйте батарею или зарядное устройство после удара, падения или получения каких-либо других повреждений (например, после того, как ее проткнули гвоздем, ударили молотком или наступили на нее). Это может привести к поражению электрическим током. Поврежденные батареи необходимо вернуть в сервисный центр для повторной переработки.



**ОСТОРОЖНО!** *Огнеопасно. Избегайте замыкание выводов батарей металлическими предметами во время хранения или переноски.* Например, не кладите аккумуляторные батареи в передники, карманы, ящики для инструментов, выдвижные ящики и т. п. с гвоздями, гайками, ключами и т. п.



**ВНИМАНИЕ!** *Когда устройство не используется, кладите его на бок на устойчивую поверхность в том месте, где об него нельзя споткнуться и упасть.* Некоторые устройства с батареями большого размера, стоят сверху на батарее, и могут легко упасть.

## Транспортировка



**ОСТОРОЖНО!** *Огнеопасно.* При транспортировке аккумуляторных батарей может произойти возгорание, если терминалы аккумуляторных батарей случайно будут замкнуты электропроводящими материалами. При транспортировке аккумуляторных батарей убедитесь в том, что терминалы защищены и хорошо изолированы от материалов, контакт с которыми может привести к короткому замыканию.

Батареи DeWALT соответствуют всем применимым правилам транспортировки, как предусмотрено промышленными и юридическими стандартам, включая рекомендации ООН по транспортировке опасных грузов; Ассоциация международных авиаперевозчиков (IATA) правила перевозки опасных грузов, Международные правила перевозки опасных грузов морским путем (IMDG), и европейское соглашение о международной дорожной перевозке опасных грузов (ADR). Ионно-литиевые элементы и аккумуляторные батареи были протестированы в соответствии с разделом 38.3 Рекомендаций ООН по транспортировке опасных грузов руководства по тестам и критериям.

В большинстве случаев транспортировка аккумуляторных батарей DeWALT не попадает под классификацию, поскольку они не являются опасными материалами Класса 9. В целом, полностью под правила класса 9 подпадают только перевозки ионно-литиевых батарей с энергоемкостью выше 100 Ватт час (Вт ч). Энергоемкость всех ионно-литиевых аккумуляторных батарей в Ватт-часах указана на упаковке. Кроме того, из-за сложности правил, DeWALT не рекомендует перевозку ионно-литиевых батарей по воздуху вне зависимости от их энергоемкости. Поставки инструментов с батареями (комбинированные наборы) могут перевозиться по воздуху согласно исключениям, если энергоемкость батареи не превышает 100 Вт ч. Независимо от того, является ли перевозка исключением или выполняется по правилам, перевозчик должен уточнить последние требования к упаковке, маркировке и оформлению документации.

Информация, изложенная в данном руководстве обоснована и на момент создания данного документа может считаться точной. Но, эта гарантия не является ни выраженной, ни



подразумеваемой. Покупатель должен обеспечить то, что бы его деятельность соответствовала всем применимым законам.

### Транспортировка батареи FLEXVOLT™

Батарея DEWALT FLEXVOLT™ оснащена двумя режимами: эксплуатация и транспортировка.

**Режим эксплуатации:** если батарея FLEXVOLT™ используется отдельно или в изделии DEWALT на 18 В, то она будет работать в качестве батареи 18 В. Если батарея FLEXVOLT™ используется в изделии на 54 В или 108 В (две батареи 54 В), то она будет работать в качестве батареи 54 В.

**Режим транспортировки:** если к батарее FLEXVOLT™ прикреплена крышка, то батарея находится в режиме транспортировки. Сохраните крышку для транспортировки.

При режиме транспортировки ряды элементов электрически отсоединяются внутри батареи, что в итоге дает

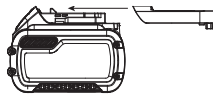

3 батареи с более низкой энергоемкостью в ватт-часах (Вт ч) по сравнению с 1 батареей с более высокой емкостью в ватт-часах. Данное увеличенное количество в 3 батареи с более низкой энергоемкостью может исключить комплект из некоторых ограничений на перевозку, налагаемых на батарею с более высокой энергоемкостью.

Например, энергоемкость в режиме транспортировки указана как 3 × 36 Вт ч, что может означать 3 батареи с емкостью в 36 Вт ч каждая. Энергоемкость в режиме эксплуатации указана как 108 Вт ч (подразумевается 1 батарея).

Пример маркировки режимов эксплуатации и транспортировки



### Рекомендации по хранению

1. Лучшим местом для хранения является прохладное и сухое место, защищенное от прямых солнечных лучей, высокой или низкой температуры. Для оптимальной работы и продолжительного срока службы, храните неиспользуемые аккумуляторные батареи при комнатной температуре.
2. Для достижения максимальных результатов при продолжительном хранении рекомендуется полностью зарядить батарейный комплект и хранить его в прохладном сухом месте вне зарядного устройства.

**ПРИМЕЧАНИЕ.** Аккумуляторные батареи не должны храниться в полностью разряженном состоянии. Перед использованием аккумуляторная батарея требует повторной зарядки.

### Маркировка на зарядном устройстве и аккумуляторной батарее

Помимо пиктограмм, используемых в данном руководстве, на зарядном устройстве и батарее имеются следующие обозначения:



Перед началом работы прочтите руководство по эксплуатации.



Чтобы узнать время зарядки, см. **Технические характеристики**.



Не касайтесь токопроводящими предметами контактов батареи и зарядного устройства.



Не пытайтесь заряжать поврежденную батарею.



Не подвержайте электроинструмент или его элементы воздействию влаги.



Немедленно заменяйте поврежденный кабель питания.



Зарядку осуществляйте только при температуре от 4 °C до 40 °C.



Для использования внутри помещений.



Утилизируйте отработанные батареи безопасным для окружающей среды способом.



Заряжайте аккумуляторные батареи DEWALT только с помощью соответствующих зарядных устройств DEWALT. Зарядка иных аккумуляторных батарей, кроме DEWALT на зарядных устройствах DEWALT может привести к возгоранию аккумуляторных батарей и возникновению других опасных ситуаций.



Не сжигайте аккумуляторную батарею.



**ЭКСПЛУАТАЦИЯ** (без крышки для транспортировки). Пример: энергоемкость указана как 108 Вт ч (1 батарея с 108 Вт ч).



**ТРАНСПОРТИРОВКА** (с крышкой для транспортировки). Пример: энергоемкость указана как 3 × 36 Вт ч (3 батареи с 36 Вт ч).

### Тип батареи

DCN692 и DCN695 работают на аккумуляторных батареях 18 В

Могут применяться следующие типы аккумуляторных батарей: DCB181, DCB182, DCB183, DCB183B, DCB184, DCB184B, DCB185, DCB187, DCB546, DCB547. Подробную информацию см. в **Технических характеристиках**.

### Комплектация поставки

В комплектацию входит:

- 1 Гвоздезабивной пистолет
- 1 Зарядное устройство (только модели P2)
- 2 Аккумуляторные батареи (только модели P2)
- 1 Наконечник для предотвращения следов

- 1 Инструментальный ящик (только модели P2)
- 1 Руководство по эксплуатации

**ПРИМЕЧАНИЕ.** Аккумуляторные батареи, зарядные устройства и инструментальные ящики не входят в комплект поставки для моделей N. Аккумуляторные батареи и зарядные устройства не входят в комплект поставки для моделей NT. Модели B оснащены аккумуляторной батареей Bluetooth®.

**ПРИМЕЧАНИЕ.** Словесный товарный знак и логотип Bluetooth® являются зарегистрированными товарными знаками Bluetooth®, SIG, Inc. любое использование этих знаков DEWALT лицензировано. Другие торговые марки и названия принадлежат их владельцам.

- Проверьте на наличие повреждений инструмента, его деталей или дополнительных принадлежностей, которые могли возникнуть во время транспортировки.
- Перед эксплуатацией внимательно прочтите данное руководство.

## Маркировка на инструменте

На инструмент нанесены следующие обозначения:



Перед началом работы прочтите руководство по эксплуатации.



Используйте защитные наушники.



Используйте защитные очки.



Видимое излучение. Не направляйте луч в глаза.



Длина гвоздей.



Толщина гвоздей.



Емкость магазина.



Соответствующий угол установки гвоздей в магазине.

## Расположение кода даты

Код даты, который также включает год изготовления, напечатан на корпусе.

Пример:

2017 XX XX  
 Год производства

## Описание (рис. А)



**ОСТОРОЖНО!** Никогда не вносите изменения в конструкцию электроинструмента или какой-либо его части. Это может привести к повреждению или травме.

- 1 Пусковой выключатель
- 2 Блокиратор пускового выключателя
- 3 Контактный упор
- 4 Колесико регулировки глубины
- 5 Индикатор низкого уровня заряда аккумуляторной батареи и застрявшего в гвоздезабивном пистолете гвоздя
- 6 Рычаг высвобождения инструмента
- 7 Магазин
- 8 Защелка толкателя магазина
- 9 Переключатель режимов
- 10 Вращающийся крючок для ремня
- 11 Шестигранный гаечный ключ
- 12 Аккумуляторная батарея
- 13 Наконечник для предотвращения следов
- 14 Переключатель скорости

## Сфера применения

Беспроводные гвоздезабивные пистолеты для рам DCN692 и DCN695 предназначены для забивания гвоздей в деревянные заготовки.

Гвоздезабивной пистолет для рам DCN692 предназначен для работы в одиночном/контактном режиме. Гвоздезабивные пистолеты, предназначенные для использования в одиночном/контактном режиме, **ЗАПРЕЩАЕТСЯ** использовать при работе на лесах, лестницах, стремянках или покатых крышах. Руководства по использованию рабочего места для вашей местности могут предполагать некоторые исключения из этих правил.

Беспроводной гвоздезабивной пистолет для рам DCN695 предназначен только для использования в одиночном режиме, будь то обычный одиночный режим или одиночный режим RapidCycle для более быстрого забивания гвоздей. Гвоздезабивные пистолеты, предназначенные для использования только в одиночном режиме, **МОГУТ** использоваться при работе на лесах, лестницах, стремянках или покатых крышах.

**НЕ** используйте в условиях повышенной влажности или поблизости от легковоспламеняющихся жидкостей или газов.

Беспроводные гвоздезабивные пистолеты являются профессиональными электроинструментами.

**НЕ** допускайте детей к инструменту. Использование инструмента неопытными пользователями должно происходить под контролем опытного коллеги.

- **Малолетние дети и люди с ограниченными физическими возможностями.** Это устройство не предназначено для использования малолетними детьми или людьми с ограниченными физическими возможностями кроме как под контролем лица, отвечающего за их безопасность.
- Данный инструмент не предназначен для использования лицами (включая детей) с ограниченными физическими, психическими и умственными возможностями, не имеющими опыта, знаний или навыков работы



с ним, если они не находятся под наблюдением лица, ответственного за их безопасность. Никогда не оставляйте детей без присмотра с этим инструментом.

## СБОРКА И РЕГУЛИРОВКА

**!** **ОСТОРОЖНО!** Чтобы снизить риск получения серьезной травмы, необходимо выключить инструмент и отсоединить батарею, прежде чем выполнять какую-либо регулировку либо удалять/устанавливать какие-либо дополнительные приспособления. Случайный запуск может привести к травме.

**!** **ОСТОРОЖНО!** Используйте только зарядные устройства и аккумуляторные батареи марки DeWALT.

## Установка и извлечение аккумуляторной батареи из инструмента (рис. В)

**ПРИМЕЧАНИЕ.** Убедитесь в том, что аккумуляторная батарея **12** полностью заряжена.

### Установка батареи в рукоятку инструмента

1. Совместите аккумуляторную батарею **12** с выемкой на внутренней стороне рукоятки (рис. В).
2. Задвиньте ее в рукоятку так, чтобы аккумуляторная батарея плотно встала на место и убедитесь, что услышали щелчок от вставшего на место замка.

### Извлечение батареи из инструмента

1. Нажмите кнопку извлечения батареи **15** и вытащите батарею из рукоятки.
2. Вставьте батарею в зарядное устройство, как указано в разделе данного руководства, посвященном зарядному устройству.

## Датчик уровня заряда аккумуляторной батареи (рис. В)

В некоторых аккумуляторных батареях DeWALT есть датчик заряда, который включает три зеленых светодиодных индикатора, показывающих уровень оставшегося заряда аккумуляторной батареи.

Для включения датчика заряда, нажмите и удерживайте кнопку датчика заряда **16**. Загорятся три зеленых светодиода, показывая уровень оставшегося заряда. Когда уровень заряда аккумуляторной батареи будет ниже уровня, необходимого для использования, светодиоды перестанут гореть и аккумуляторную батарею следует зарядить.

**ПРИМЕЧАНИЕ.** Датчик заряда аккумуляторной батареи показывает уровень оставшегося заряда. Он не показывает работоспособность устройства и его показания могут меняться в зависимости от компонентов продукта, температуры и сфер применения.

## Вращающийся крюк для ремня (рис. F)

Вращающийся крюк для ремня **10** можно легко разместить как слева, так и справа от инструмента, в зависимости от того, левой или правой является пользователь.

Если крюк вам не нужен, то его можно повернуть на переднюю или заднюю часть ручки.

## Заряжание инструмента (рис. D)

**!** **ОСТОРОЖНО!** Всегда действуйте блокиратор и отсоединяйте батарею перед загрузкой и выгрузкой крепежных деталей.

1. Отодвиньте пружинную защелку толкателя **8** в сторону основания магазина, чтобы зафиксировать ее на месте.
2. Вставьте соответствующую обойму с гвоздями. (См. **Технические характеристики**.) Рекомендуется использовать инструмент DeWALT только с гвоздями DeWALT.

**!** **ОСТОРОЖНО!** Так как дополнительные принадлежности производителей, отличных от DeWALT, не проходили проверку на совместимость с данным изделием, их использование может представлять опасность. Во избежание травм следует использовать для данного изделия только принадлежности, рекомендованные компанией DeWALT.

3. Вставьте ленту с гвоздями в загрузочный отсек сбоку магазина. Убедитесь, что крепежные детали опираются на шляпки в канале для гвоздей.
4. Закройте магазин, отпустив защелку толкателя. Осторожно сдвиньте защелку вперед и зарядите ленту с гвоздями.

## Блокировка пускового выключателя при отсутствии гвоздей

На гвоздезабивном пистолете предусмотрена блокировка пускового выключателя, предупреждающая срабатывание инструмента, если в магазине почти не осталось гвоздей.

Когда в магазине остается 7–9 гвоздей, включается блокировка. См. раздел **Зарядка инструмента** за информацией по установке лент с гвоздями.

**ПРИМЕЧАНИЕ.** Если приложить силу к инструменту, можно снять блокировку. Это защищает инструмент от возможного повреждения при падении.

## Настройка глубины забивания (рис. E)

Глубину забивания можно отрегулировать с помощью колесика регулировки глубины.

1. Чтобы уменьшить глубину забивания гвоздей, поворачивайте колесо регулировки глубины **4** влево по направлению к соответствующему значку.
2. Чтобы увеличить глубину забивания гвоздей, поворачивайте колесо регулировки глубины **4** вправо по направлению к соответствующему значку.

## Выбор режима (рис. А)

### DCN692

Чтобы выбрать одиночный режим, переместите переключатель режимов **9** на значок с одним гвоздем .

Чтобы выбрать контактный режим, переместите переключатель режимов **9** на значок с одним гвоздем .

**ПРИМЕЧАНИЕ.** Максимальная мощность при забивании длинных гвоздей достигается в одиночном режиме, поэтому ограничивайте использование контактного режима при забивании длинных гвоздей.

### DCN695

Чтобы выбрать стандартный одиночный режим, переместите переключатель режимов **9** на значок одной стрелки .

Чтобы выбрать одиночный режим RapidCycle, переместите переключатель режимов **9** на значок двух стрелок .

**ПРИМЕЧАНИЕ.** Срок службы батареи в одиночном режиме RapidCycle будет короче, чем в стандартном одиночном режиме. Для сохранения максимального срока службы батареи следует оставить инструмент в стандартном одиночном режиме.

## Выбор скорости (рис. А)

Данный гвоздезабивной пистолет оснащен двойным регулятором скорости **14**, расположенным на основании.

- Для коротких гвоздей выберите скорость 1, установив регулятор в крайнее левое положение.
- Для длинных гвоздей и более требовательных видов работ, выберите скорость 2, установив регулятор в крайнее правое положение.



Если гвозди не забиваются до конца на скорости 1, можно переключиться на 2 скорость, чтобы увеличить силу забивания.

**ПРИМЕЧАНИЕ.** При забивании гвоздей длиной до 71 мм, использование скорости 2 приведет к излишнему износу инструмента и его преждевременному повреждению.



Регулировка скорости	Преимущества	Применение	Обычная длина гвоздя
2	Мощность для забивания длинных гвоздей	Работы со стойками	71–90 мм
		Распорки	
		Балки	
		Деревянные рамы	
1	Увеличенный срок службы инструмента, увеличенный срок службы аккумуляторной батареи, сниженная отдача	Напольное покрытие	50–70 мм
		Обшивка	
		Изгороди	
		Дощатый настил	
		Дощатые перегородки	

## ЭКСПЛУАТАЦИЯ

### Инструкции по эксплуатации

-  **ОСТОРОЖНО!** Всегда соблюдайте правила техники безопасности и применимые законы.
-  **ОСТОРОЖНО!** Чтобы снизить риск получения серьезной травмы, необходимо выключить инструмент и отсоединить батарею, прежде чем выполнять какую-либо регулировку либо удалять/устанавливать какие-либо дополнительные приспособления. Случайный запуск может привести к травме.
-  **ОСТОРОЖНО!** Если инструмент падал или вы подозреваете, что он поврежден, то убедитесь, что инструмент исправен согласно инструкциям, приведенным в разделе выбора режима в данном руководстве пользователя. Если инструмент не работает так, как описано в руководстве, прекратите использовать инструмент и отнесите его в уполномоченный сервисный центр DEWALT на ремонт.



### Правильное положение рук (рис. С)

-  **ОСТОРОЖНО!** Во избежании риска получения серьезных травм **ВСЕГДА** используйте правильное положение рук как показано на рисунке.
-  **ОСТОРОЖНО!** Во избежании риска получения серьезных травм **ВСЕГДА** крепко держите инструмент, предупреждая внезапную резкую отдачу.

При правильном положении рук одна рука должна находиться на ручке инструмента **18**.

### Подготовка инструмента (рис. А)

1. Выньте аккумуляторную батарею **12** из инструмента и убедитесь в том, что инструмент заблокирован.
2. Извлеките все гвозди из магазина **7**.
3. Убедитесь, что контактный упор свободно движется **3**.
4. Зарядите гвозди в магазин.
5. Вставьте аккумуляторную батарею.

-  **ОСТОРОЖНО!** Не используйте инструмент, если заедают контактный упор или толкатель гвоздей.
-  **ПРИМЕЧАНИЕ. НИКОГДА** не распыляйте и не наносите никаким другим образом внутрь инструмента смазочные материалы или чистящие растворители. Это может привести к значительному сокращению срока службы и снижению производительности инструмента.

### Включение инструмента

Обратите внимание на то, что для того, чтобы этот инструмент начал работать на полной мощности, требуется период приработки. Это нужно для притирки деталей инструмента. В течении этого периода забивание длинных гвоздей может быть недостаточно хорошим.



После того, как будет забито 500–1000 гвоздей, инструмент будет работать на полную мощность.

## Использование инструмента (рис. А)

Данный инструмент может работать в одном из двух режимов:

### Одиночный режим

Одиночный режим используется для нерегулярного забивания гвоздей, когда их необходимо располагать очень аккуратно и точно. Он также наиболее эффективен при забивании длинных гвоздей.

1. С помощью переключателя режимов работы **9**, выберите одиночный режим  или .
2. Снимите блокировку пускового выключателя **2**.
3. Прижмите контактный упор **3** к рабочей поверхности.
4. Нажмите на пусковой выключатель **1** для запуска инструмента.
5. Отпустите пусковой выключатель и поднимите гвоздезабивной пистолет с рабочей поверхности.
6. Повторите шаги 3–5, чтобы забить следующий гвоздь.

### Контактный режим

DCN692

Контактный режим используется для быстрого забивания гвоздей в плоские, неподвижные поверхности и обычно наиболее эффективен при забивании коротких гвоздей.

1. С помощью переключателя режимов работы **9**, выберите контактный режим .
2. Снимите блокировку пускового выключателя **2**.
3. Чтобы забить один гвоздь, действуйте, как и в одиночном режиме:
  - a. Прижмите контактный упор **3** к рабочей поверхности.
  - b. Нажмите на пусковой выключатель **1** для запуска инструмента. Каждое нажатие на пусковой выключатель с прижатом к рабочей поверхности контактным упором забьет один гвоздь.
4. Чтобы забить несколько гвоздей, нажмите и удерживайте пусковой выключатель **1**, затем несколько раз прижмите контактный упор **3** к рабочей поверхности.



**ОСТОРОЖНО!** Не удерживайте пусковой выключатель в нажатом положении, если инструмент не используется. Если инструмент не используется, задействуйте блокировку пускового выключателя **2**, чтобы предотвратить случайное срабатывание инструмента.

5. При переключении между одиночным и контактным режимами, может понадобиться регулировка глубины забивания. См. инструкции в разделе **Настройка глубины забивания**.

### Режим RapidCycle

DCN695

Режим RapidCycle подходит для случаев, когда пользователю нужно набить множество гвоздей по очереди

и двигаться более быстро. Инструмент по-прежнему работает в одиночном режиме, но электродвигатель подготавливается к забиванию следующего гвоздя сразу после выстрела, чтобы снизить время, затрачиваемое на ожидание разгона электродвигателя.

1. С помощью переключателя режимов работы **9** выберите режим RapidCycle .
2. Снимите блокировку пускового выключателя **2**.
3. Чтобы забить один гвоздь, действуйте, как и в одиночном режиме:
  - a. Прижмите контактный упор **3** к заготовке.
  - b. Нажмите на пусковой выключатель **1** для запуска инструмента. (Вы услышите звук ускорения электродвигателя после забивания гвоздя).
4. Чтобы забить несколько гвоздей, просто повторите описанные в пункте 3 выше действия. Если следующий гвоздь не забить в течение 2 секунд с момента забивания предыдущего, то электродвигатель замедлится.

## Блокировка пускового выключателя (рис. С)

На каждом гвоздезабивном пистолете DeWALT предусмотрена блокировка пускового выключателя **2**. При установке блокиратора в правое положение, как показано на рис. С, происходит блокировка пускового выключателя и прерывание цепи питания электродвигателя.

Если блокиратор установлен в левое положение, инструмент полностью готов к работе. При выполнении регулировки или если инструмент не используется пусковой механизм должен быть заблокирован.

## Наконечник для предотвращения следов (рис. А)

При использовании инструмента с материалами, на которых вы не хотели бы оставлять следов, например, деревянной обшивке, надевайте пластмассовый наконечник для предотвращения следов **13** на контактный упор **3**.

**ПРИМЕЧАНИЕ.** Для обеспечения максимальной глубины забивания, особенно при использовании длинных гвоздей, наконечник для предотвращения следов следует снимать.

## Светодиодный индикатор (рис. А)

Ваш гвоздезабивной пистолет оснащен двумя светодиодными индикаторами **5**, которые находятся на задней части инструмента сразу под задней крышкой. Подробную информацию см. в разделе **Неисправности и способы их устранения**.

		<b>НИЗКИЙ ЗАРЯД БАТАРЕИ</b> Замените батарею заряженной.
		<b>ПЕРЕГРЕВ БАТАРЕИ</b> Дайте батарее остыть или замените ее на другую, холодную.

		<p><b>ЗАЖИМ ГВОЗДЯ/ ЗАКЛИНИВАНИЕ ИНСТРУМЕНТА</b> Поверните рычаг высвобождения, чтобы убрать застрявший гвоздь. См. раздел <b>Устранение заклинивания</b>.</p>
		<p><b>ПЕРЕГРЕВ ИНСТРУМЕНТА</b> Дайте инструменту остыть, прежде чем продолжить работу.</p>
 <p>+ /ИЛИ</p>	 <p>или любые другие комбинации.</p>	<p><b>ОШИБКА</b> Сбросьте настройки инструмента, сняв и установив заново батарею или включив и выключив блокиратор пускового выключателя. Если ошибка сохраняется, обратитесь в авторизованный сервисный центр DEWALT.</p>

## Устранение заклинивания (рис. А, С)

Если гвоздезабивной пистолет используется для выполнения работ, требующих приложения большой энергии, инструмент может заклинить. Привод не завершает полностью цикл работы и загорается индикатор зажима гвоздя/заклинивания **5**. Поверните рычаг освобождения заклинивания **6** на инструменте и механизм будет снова готов к работе. Если лезвие привода автоматически не возвращается в свое исходное положение см. раздел **Освобождение зажатого гвоздя**. Если инструмент не начинает работу, проверьте, соответствует ли выбор режима, материала и длина гвоздя характеру выполняемой работы.

Если инструмент регулярно останавливается, проверьте, правильно ли выбрана скорость. Разный характер выполняемой работы может требовать разные значения установленной скорости на инструменте.

## Освобождение зажатого гвоздя (рис. А, С)

Если гвоздь зажат в наконечнике, загорается индикатор зажатого гвоздя/заклинившего инструмента **5**.

**ПРИМЕЧАНИЕ.** Гвоздь может застрять из-за мусора, скопившегося в канале наконечника. Проверьте наконечник и сразу же очистите его от мусора как описано ниже, если заметите какие-либо изменения в работе инструмента.

1. Выньте аккумуляторную батарею из инструмента и задействуйте блокировку пускового выключателя **2**.
2. Отодвиньте пружинную защелку толкателя **8** в сторону основания магазина, чтобы зафиксировать ее на месте и извлеките ленту с гвоздями.
3. С помощью прилагаемого шестигранного инструментального ключа **11** ослабьте два шестигранных болта **17** в верхней части магазина.
4. Поверните магазин **7** вперед.

5. При необходимости, извлеките погнутый/зажатый гвоздь плоскогубцами. При необходимости очистите канал для гвоздей от мусора.

6. Если лезвие толкателя находится в нижнем положении, поверните рычаг высвобождения **6** на верхней части гвоздезабивного пистолета.

**ПРИМЕЧАНИЕ.** Если лезвие толкателя не встало на место после поворота рычага высвобождения, вручную переустановите его с помощью длинной отвертки.

7. Поверните магазин назад, в положение под стволом инструмента и затяните шестигранные болты **17**.

8. Вставьте аккумуляторную батарею.

**ПРИМЕЧАНИЕ.** Инструмент отключится и не вернется в исходное состояние до тех пор, пока аккумуляторная батарея не будет снята и снова установлена.

9. Зарядите гвозди в магазин (см. раздел **Зарядка инструмента**).

10. Отпустите защелку толкателя **8**.

11. Когда будете готовы продолжить работу, снимите блокировку пускового выключателя **2**.

Если гвозди постоянно зажимаются в наконечнике, доставьте инструмент в авторизованный сервисный центр DEWALT для техобслуживания.

## ТЕХНИЧЕСКОЕ ОБСЛУЖИВАНИЕ

Электроинструмент DEWALT имеет длительный срок эксплуатации и требует минимальных затрат на техобслуживание. Для длительной безотказной работы необходимо обеспечить правильный уход за инструментом и его регулярную очистку.

**⚠ ОСТОРОЖНО!** Чтобы снизить риск получения серьезной травмы, необходимо выключить инструмент и отсоединить батарею, прежде чем выполнять какую-либо регулировку либо удалять/устанавливать какие-либо дополнительные приспособления. Случайный запуск может привести к травме.

Зарядное устройство и аккумуляторные батареи неремонтопригодны.



### Смазка

Вашему инструменту не требуется дополнительная смазка.



**ПРИМЕЧАНИЕ. НИКОГДА** не распыляйте и не наносите никаким другим образом внутрь инструмента смазочные материалы или чистящие растворители. Это может привести к значительному сокращению срока службы и снижению производительности инструмента.



### Чистка

**⚠ ОСТОРОЖНО!** Удаляйте загрязнения и пыль с корпуса инструмента, продувая его сухим воздухом, поскольку грязь собирается внутри корпуса и вокруг

вентиляционных отверстий. Надевайте защитные наушники и противопылевую маску при выполнении этих работ.



**ОСТОРОЖНО!** Никогда не пользуйтесь растворителями или другими сильнодействующими химическими веществами для чистки неметаллических частей инструмента. Эти химикаты могут повредить структуру материала, используемого для производства таких деталей. Используйте ткань, смоченную в мягком мыльном растворе. Не допускайте попадания жидкости внутрь инструмента; никогда не погружайте никакие из деталей инструмента в жидкость.

## Дополнительные принадлежности



**ОСТОРОЖНО!** Так как дополнительные принадлежности производителей, отличных от DeWALT, не проходили проверку на совместимость с данным изделием, их использование может представлять опасность. Во избежание травм следует использовать для данного изделия только принадлежности, рекомендованные компанией DeWALT.

Проконсультируйтесь со своим продавцом для получения дополнительной информации.

## DCN6901, комплект для замены возвратной пружины (рис. H-L)

Со временем возвратная пружина лезвия толкателя изнашивается и возможно потребуется ее замена. Возможно потребуется замена и пружины, если лезвие толкателя не возвращается в исходное положение после каждого удара. Чтобы проверить – откройте магазин как описано в разделе **Освобождение застрявшего гвоздя** и попробуйте перемещать привод вперед и назад в канале ствола. Если пружина изношена, то сопротивление будет недостаточно сильным.

Инструмент был разработан так, чтобы было можно легко заменить возвратную пружину менее чем за 5 минут на месте с помощью дополнительной принадлежности DCN6901-XJ.



**ОСТОРОЖНО!** В целях безопасности, перед использованием каких-либо дополнительных приспособлений внимательно прочтите руководство по эксплуатации. Невыполнение этих инструкций может привести к травме и серьезным повреждениям инструмента и его принадлежности. При проведении технического обслуживания инструмента используйте только оригинальные запасные части.

**ПРИМЕЧАНИЕ.** Для вашего удобства и чтобы проверить комплектацию, все механические детали из комплекта замены пружины показаны в руководстве. В комплекте есть упаковка с клеем Loctite, необходимым для шага 9. См. рисунок L.

## Чтобы поменять поврежденную пружину

**ПРИМЕЧАНИЕ.** Пружины нужно заменять парами, используя соответствующий набор для замены пружины DeWALT.

1. С помощью прилагаемого ключа **11** ослабьте два винта **19** с обеих сторон инструмента. См. рисунок H.
2. Извлеките возвратный механизм **20** из инструмента. См. рисунок I.
3. Снимите пружинную защелку **21** со штока **22**. См. рисунок J.
4. Поверните и извлеките пружинный бампер **23** и снимите шайбу **24** и возвратную пружину **25**. См. рисунок J.
5. Установите новую возвратную пружину и шайбу на шток **22**. Сжимая пружину с помощью шайбы около противоположного края штока, поверните новый пружинный бампер так, чтобы он прошел паз до щелчка штока.
6. Надежно установите новую защелку на шток и поставьте бампер около защелки.
7. Повторите шаги 3–6 для второй пружины.

**ПРИМЕЧАНИЕ.** Проверьте возвратный ход профиля, отодвинув профиль над пружинной дорожкой и отпустив его. Он должен вернуться на место под действием пружин.

8. Установите возвратный механизм **20** назад в инструмент. См. рисунок K. Необходимо совместить профиль и маховик перед тем, как зафиксировать возвратный механизм на инструменте. Это можно сделать установив аккумулятор прижав наконечник инструмента к верстаку или твердой поверхности. Это заставит электродвигатель вращаться.
- ПРИМЕЧАНИЕ.** Когда профиль и маховик правильно совмещены вы услышите, что двигатель делает откат назад на полной скорости. Если профиль и маховик совмещены неправильно, двигатель может не запуститься, или может работать медленнее чем обычно с громким скрежещущим звуком. Если это произошло, снимите и установите заново возвратный механизм.
9. После того, как возвратный механизм будет правильно установлен, откройте пакетик с Loctite\*\* и нанесите небольшое количество клея на резьбу двух винтов **19**, установите и крепко затяните их с помощью ключа. См. рисунок L.



**ОСТОРОЖНО!** Всегда проверяйте инструмент, забивая короткие гвозди в мягкое дерево, чтобы убедиться в том, что инструмент работает правильно. Если инструмент не работает как следует, немедленно обратитесь в авторизованный сервисный центр DeWALT.



**ОСТОРОЖНО!** КЛЕЙ ИЗ ПАКЕТИКА LOCTITE® МОЖЕТ РАЗДРАЖАТЬ ГЛАЗА, КОЖУ И ДЫХАТЕЛЬНЫЕ ПУТИ. ОТКРЫВ ПАКЕТИК, ИСПОЛЬЗУЙТЕ ЕГО ПОЛНОСТЬЮ. Не вдыхайте пары. Следите за тем, чтобы содержимое

пакетика не попало на кожу или одежду. Работайте только в хорошо проветриваемом помещении.

Храните в недоступных для детей местах.

**ПЕРВАЯ ПОМОЩЬ:** содержит полигликоль диметакрилат, полигликоль олеат пропиленгликоль, окись титана и гидроперекись кумола. При попадании внутрь немедленно обратитесь в токсикологический центр или к врачу. Не вызывайте рвоту. При вдыхании паров выведите человека на свежий воздух. При попадании в глаза промойте водой в течение 15 минут. Обратитесь за медицинской помощью. При попадании на кожу тщательно промойте водой. При попадании на одежду, снимите одежду.

\*Loctite® является зарегистрированным торговым знаком компании Henkel.

## Защита окружающей среды



Отдельная утилизация. Изделия и аккумуляторные батареи с данным символом на маркировке запрещается утилизировать с обычными бытовыми отходами.

Изделия и аккумуляторные батареи содержат материалы, которые могут быть извлечены или переработаны, снижая потребность в исходном сырье. Пожалуйста, утилизируйте электрические изделия и аккумуляторные батареи в соответствии с местными нормами. Дополнительная информация доступна по адресу [www.2helpU.com](http://www.2helpU.com).

## Аккумуляторная батарея

Данную аккумуляторную батарею с длительным сроком эксплуатации необходимо заменять, когда она перестает обеспечивать питание, необходимое для выполнения определенных работ. По окончании срока эксплуатации ее следует утилизировать, соблюдая при этом необходимые меры по защите окружающей среды.

- Разрядите батарею до конца и извлеките ее из инструмента.
- Ионно-литиевые аккумуляторные батареи подлежат вторичной переработке. Сдайте их нашему дилеру или в местный центр вторичной переработки. В этих пунктах батареи будут подвергнуты повторной переработке или правильной утилизации.



## НЕИСПРАВНОСТИ И СПОСОБЫ ИХ УСТРАНЕНИЯ

БОЛЬШИНСТВО ПРОБЛЕМ МОЖНО ЛЕГКО РАЗРЕШИТЬ ПРЕДЛОЖЕННЫМИ В ТАБЛИЦЕ СПОСОБАМИ.

Если возникают серьезные или постоянные проблемы, обратитесь в ближайшему авторизованному агенту по ремонту инструментов DEWALT или к офис DEWALT по адресу, указанному в руководстве.



**ОСТОРОЖНО!** Во избежании риска получения серьезных травм, ВСЕГДА блокируйте инструмент и отключайте батарею от инструмента перед тем, как приступить к ремонту.

НЕИСПРАВНОСТЬ	ПРИЧИНА	СПОСОБ УСТРАНЕНИЯ
Электродвигатель не работает при нажатии на пусковой выключатель	Пусковой выключатель заблокирован	Разблокируйте пусковой выключатель.
	Инструмент остановился, электродвигатель не работает	Поверните рычаг освобождения заклинивания на инструменте и механизм будет снова готов к работе. Если лезвие толкателя не возвращается в исходное положение, извлеките аккумуляторную батарею и вручную верните его на место.
	Инструмент находится в одиночном режиме	Прижмите контактный упор перед забиванием или переключитесь в контактный режим (только DCN692).
	Необходим сброс управляющей электроники инструмента	Извлеките аккумуляторную батарею, подождите 3 секунды и вставьте ее обратно.
	Электродвигатель перестает работать через 5 секунд	Нормальная работа, отпустите пусковой выключатель и нажмите на него еще раз.
	Загрязнены или повреждены терминалы	Обратитесь к авторизованному агенту по ремонту DEWALT.
	Повреждение управляющей электроники	Обратитесь к авторизованному агенту по ремонту DEWALT.
	Поврежден пусковой выключатель	Обратитесь к авторизованному агенту по ремонту DEWALT.
	Перегрев аккумуляторной батареи	Дайте аккумуляторной батарее остыть или замените ее на другую, холодную.
Электродвигатель не работает при прижатом контактном упоре	Пусковой выключатель заблокирован	Разблокируйте пусковой выключатель.
	Включена блокировка спуска пускового выключателя при пустом магазине	Загрузите дополнительные гвозди в магазин.
	Инструмент остановился, электродвигатель не работает	Поверните рычаг освобождения заклинивания на инструменте и механизм будет снова готов к работе. Если лезвие толкателя не возвращается в исходное положение, извлеките аккумуляторную батарею и вручную верните его на место.
	Погнутый контактный упор	Обратитесь к авторизованному агенту по ремонту DEWALT.
	Электродвигатель перестает работать через 5 секунд	Нормальная работа, отпустите пусковой упор и прижмите его еще раз.
	Загрязнены или повреждены терминалы	Обратитесь к авторизованному агенту по ремонту DEWALT.
	Повреждение управляющей электроники	Обратитесь к авторизованному агенту по ремонту DEWALT.
	Поврежден пусковой выключатель	Обратитесь к авторизованному агенту по ремонту DEWALT.
	Перегрев аккумуляторной батареи	Дайте аккумуляторной батарее остыть или замените ее на другую, холодную.
Перегрев инструмента	Прежде, чем продолжить использование инструмента, дайте ему остыть.	



НЕИСПРАВНОСТЬ	ПРИЧИНА	СПОСОБ УСТРАНЕНИЯ
Инструмент не срабатывает (двигатель работает, но гвозди не забиваются)	Включена блокировка спуска пускового выключателя при пустом магазине	Загрузите гвозди в магазин.
	Низкий уровень заряда аккумуляторной батареи или повреждена аккумуляторная батарея	Проверьте уровень заряда аккумуляторной батареи, если он отображается. При необходимости зарядите или замените аккумуляторную батарею.
	Зажатый гвоздь/лезвие привода не возвращается в исходное положение	Снимите аккумуляторную батарею, вытащите зажатый гвоздь, передерните рычаг освобождения (при необходимости вручную толкните лезвие привода), установите на место аккумуляторную батарею.
	Поврежден узел привода/возвратного механизма	Замените узел привода/возвратного механизма. Обратитесь к авторизованному агенту по ремонту DEWALT.
	Заклинило внутренний механизм	Обратитесь к авторизованному агенту по ремонту DEWALT.
Электродвигатель запускается, но работает слишком шумно	Повреждение управляющей электроники	Обратитесь к авторизованному агенту по ремонту DEWALT.
	Зажатый гвоздь и лезвие привода заклинено в нижнем положении	С помощью рычага высвобождения, вытащите все зажатые гвозди и при необходимости верните лезвие привода в исходное положение вручную.
Лезвие привода продолжает застревать в нижнем положении	Поврежден узел привода/возвратного механизма	Замените узел привода/возвратного механизма. Обратитесь к авторизованному агенту по ремонту DEWALT.
	Зажатый гвоздь и лезвие привода заклинено в нижнем положении	С помощью рычага высвобождения, вытащите все зажатые гвозди и при необходимости верните лезвие привода в исходное положение вручную.
	Поврежден узел привода/возвратного механизма	Замените узел привода/возвратного механизма. Обратитесь к авторизованному агенту по ремонту DEWALT.
	Материал и длина гвоздей	Если инструмент продолжает заклинивать (вынуждая использовать рычаг высвобождения) выберите соответствующий материал и длину гвоздя, в зависимости от выполняемой работы.
	Мусор в наконечнике	Очистите наконечник и проверьте, не застряли ли в стволе частички отломившихся гвоздей.
	Инструмент не работает на полную силу	Для приработки нового инструмента нужно забить 500-1000 гвоздей. В течение этого периода старайтесь забивать короткие гвозди, если испытываете затруднения в работе.
Используется неверная скорость	Забивайте длинные круглые ребристые гвозди в мягкий материал или круглые ребристые гвозди в более твердые материалы на скорости 1 – установите скорость в положение 2.	

НЕИСПРАВНОСТЬ	ПРИЧИНА	СПОСОБ УСТРАНЕНИЯ
Инструмент гвозди элементы не до конца	Установлена слишком малая глубина забивания гвоздей	Отрегулируйте глубину, повернув соответствующий регулятор.
	Инструмент неплотно прилегает к рабочей поверхности	Прилагайте соответствующее усилие к инструменту, плотно прижимая его к рабочей поверхности. См. руководство по эксплуатации.
	Выбран контактный режим при длинных гвоздях (только DCN692)	Выберите одиночный режим.
	Материал и длина гвоздей	Если инструмент продолжает заклинивать (вынуждая использовать рычаг высвобождения), выберите соответствующий материал и длину гвоздя, в зависимости от выполняемой работы.
	Поврежденный или изношенный конец лезвия привода	Замените узел привода/возвратного механизма. Обратитесь к авторизованному агенту по ремонту DEWALT.
	Инструмент используется с наконечником для предотвращения следов	Снимите наконечник для предотвращения следов.
	Поврежден механизм привода	Обратитесь к авторизованному агенту по ремонту DEWALT.
	Инструмент не работает на полную силу	Для приработки нового инструмента нужно забить 500–1000 гвоздей. В течение этого периода старайтесь забивать короткие гвозди, если испытываете затруднения в работе.
Используется неверная скорость	Забивайте длинные круглые ребристые гвозди в мягкий материал или круглые ребристые гвозди в более твердые материалы на скорости 1 – установите скорость в положение 2.	
Инструмент работает, но гвозди не забиваются	В магазине нет гвоздей	Загрузите гвозди в магазин.
	Неверный размер или угол наклона гвоздей	Используйте только рекомендованные гвозди. См. <b>Технические характеристики</b> .
	Мусор в наконечнике	Очистите наконечник и проверьте, не застряли ли в стволе частички отломившихся гвоздей.
	Мусор в магазине	Очистите магазин.
	Изношен магазин	Замените магазин. Обратитесь к авторизованному агенту по ремонту DEWALT.
	Поврежденное или изношенное лезвие привода	Замените лезвие привода. Обратитесь к авторизованному агенту по ремонту DEWALT.
Повреждена пружина толкателя	Замените пружину; обратитесь к авторизованному агенту по ремонту DEWALT.	

НЕИСПРАВНОСТЬ	ПРИЧИНА	СПОСОБ УСТРАНЕНИЯ
Гвоздь зажат	Неверный размер или угол наклона гвоздей	Используйте только рекомендованные гвозди. См. <b>Технические характеристики</b> .
	Винты магазина были плохо затянуты после предыдущего удаления застрявшего гвоздя/проверки	Убедитесь в том, что шестигранные болты магазина затянуты соответствующим ключом.
	Поврежденное или изношенное лезвие привода	Замените лезвие привода. Обратитесь к авторизованному агенту по ремонту DEWALT.
	Материал и длина гвоздей	Если инструмент продолжает заклинивать (вынуждая использовать рычаг высвобождения) выберите соответствующий материал и длину гвоздя, в зависимости от выполняемой работы.
	Мусор в наконечнике	Очистите наконечник и проверьте, не застряли ли в стволе частички отломившихся гвоздей.
	Изношен магазин	Замените магазин. Обратитесь к авторизованному агенту по ремонту DEWALT.
	Повреждена пружина толкателя	Замените пружину. Обратитесь к авторизованному агенту по ремонту DEWALT.
	Блокировка спуска пускового выключателя при пустом магазине срабатывает, когда в магазине остается 7–9 гвоздей, и пользователь прилагает слишком большие усилия, прижимая контактный упор в попытке снять блокировку	Загрузите больше гвоздей в магазин, чтобы снять блокировку пускового выключателя при отсутствии гвоздей.
	Инструмент не работает на полную силу	Для приработки нового инструмента нужно забить 500–1000 гвоздей. В течение этого периода старайтесь забивать короткие гвозди, если испытываете затруднения в работе.
Используется неверная скорость	Забивайте длинные круглые ребристые гвозди в мягкий материал или круглые ребристые гвозди в более твердые материалы на скорости 1 – установите скорость в положение 2.	







EST	Tallmac Tehnika OÜ Liimi 4/2 10621 Tallinn	(+372) 6563683 remont@tallmac.ee <b>www.tallmac.ee</b>
	Tallmac Tehnika OÜ Riia 130 B/1 TARTU 50411	(+372) 6668510 tartu@tallmac.ee <b>www.tallmac.ee</b>
	Stokker AS Peterburi tee 44 11415 Tallinn	(+372) 6201111 stokker@stokker.com <b>www.stokker.com</b>
LV	LIC GOTUS SIA Ulbrokas Str. 1021 Riga	(+371) 67556949 info@licgotus.lv <b>www.licgotus.lv</b>
	Stokker SIA Krasta iela 42 LV1003 Riga	(+371) 27354354 krasta.riga@stokker.com <b>www.stokker.com</b>
	Visico Fastening Systems SIA Mazā Rāmavas iela 2 1076 Valdauci, Riga	(+371) 67 452 453 (+371) 67 452 454 info@visico.eu <b>www.visico.eu</b>
LT	ELREMTA MASTERMANN UAB NAGLIO STR 4C 52367 Kaunas	(+370) 69840004 servisas@elmast.lt <b>www.elremta.lt</b>
	Stokker UAB Islandijos pl.5 LT-49179 Kaunas	(+370) 650 05730 kaunas@stokker.com <b>www.stokker.com</b>

Rohkem infot lähima hoolduspartneri kohta leiate siit:  
**www.2helpu.com**

Informāciju par tuvāko servisa pārstāvi skatiet tīmekļa vietnē:  
**www.2helpu.com**

Informāciju apie artimiausias remonto dirbtuves rasite tinklalapyje:  
**www.2helpu.com**



LIETUVIŲ

# DEWALT®

## Garantija

DeWALT užtikrina, kad gaminio, kuris pristatomas vartotojui, medžiagos ir (arba) jo surinkimas yra kokybiškas. Garantija yra priedas prie privačių vartotojų teisių ir įvokiama. Garantija galioja visose Europos Bendrijos valstybėse narėse ir Europos laisvosios prekybos zonoje.

Jei DeWALT gaminyje sulūžta dėl nekokybiškų medžiagų ir (arba) surinkimo, arba, jei jis neatitinka techninių reikalavimų, 12 mėnesių laikotarpio nuo jo įsigijimo DeWALT sutaisys arba pakeis gaminį.

- Garantija netaikoma, jei gedimas atsiranda dėl:
- normalaus susidėvėjimo;
  - nelinkamo įrankio eksploatavimo ar techninės priežiūros;
  - jei variklis buvo perkrautas;
  - jei gaminyje sugedo dėl neįprastų dalelių, medžiagų ar nelaimingo atsitikimo;
  - nelinkamo maitinimo.

Garantija netaikoma, jei gaminį remontavo arba išmontavo DeWALT neįgaliosios technikos.

Garantija pasinaudoji gaminių, užtikrįvą garantinę kortelę ir pirkimo įrodymą (čekį) veikia pristatyti pardavėjui arba tiesiogiai įgaliojoms remonto dirbtuvėms ne vėliau kaip per du mėnesius nuo gedimo nustatymo.

Informaciją apie artimiausias DeWALT remonto dirbtuves rasite tinklalapyje [www.2helplu.com](http://www.2helplu.com).

## Garantinis talonas:

Įrankio modelis/katalogo numeris .....

Serijinis numeris/datos kodas .....

Vartotojas .....

Pardavėjas .....

Data .....

EESTI KEEL

# DEWALT®

## Garantii

DeWALT garanteerib, et toode on klientile tarnimisel vaba materjali ja/või koostamise vigadest. Garantii lskandub era klientide seaduslikele õigustele ning ei mõjuta neid. Garantii kehtib kõigi Euroopa Ühenduse liikmesriikide territooriumil ja Euroopa vabakaubanduspiirkonnas.

Kui 12 kuuj pokskul ostmisest esineb mõnel DeWALT tootel rike materjali ja/või koostamise vea tõttu või see on spetsifikatsiooni suhtes defektne, parandab või vahetab DeWALT toote klienti jaoks minimaalse vaevaga.

- Garantii ei kehti, kui vea põhjuseks on:
- Normaalne kulumine
  - Tõrjista väärkontlemine või halb hooldamine
  - Mootori ülekoormamine
  - Kui toodet on kahjustanud võõrasakesed, materjal või õnnetus
  - Vale toitepinge

Garantii ei kehti, kui toodet on remontitud või demonteerinud DeWALT volitusega isik.

Garantii kasutamiseks tuleb toode, täidetud garantiikaarti ja ostu tõend (t ekk) viia müüjale või otse volitatud teenindajale hiljemalt kaks kuud peale vea avastamist.

Teavet lähima DeWALT teenindaja kohta leiaste veebisaidil: [www.2helplu.com](http://www.2helplu.com).

## Garantiitalong:

Tõõrista mudel/kataloogi number .....

Seeria number/Kuupäeva kood .....

Klient .....

Müüja .....

Kuupäev .....



РУССКИЙ ЯЗЫК

### Гарантия

DEWALT гарантирует, что данное изделие в момент поставки потребителю не содержит каких-либо дефектов материалов или сборки. Данная гарантия дополняет законные права частного потребителя и не затрагивает их каким-либо образом. Настоящая гарантия действует на территориях стран-членов Европейского Союза и в Европейской зоне свободной торговли.

Если в течение 12 месяцев с даты приобретения произошла поломка изделия DEWALT из-за некачественных материалов и/или сборки, либо изделие является дефектным в соответствии с техническими требованиями, то DEWALT отремонтирует или заменит изделие с минимальным беспокоеством для потребителя.

Гарантия не действительна, если поломка произошла вследствие:

- Нормального износа
- Неправильного использования или плохого обслуживания
- Перегрузки двигателя
- Если изделие повреждено посторонними частями, материалом или вследствие аварии
- Использования ненадлежащего источника питания

Гарантия не действительна, если изделие подвергалось ремонту или разборке лицом, не уполномоченным DEWALT.

Для того, чтобы воспользоваться гарантией необходимо предоставить: изделие, заготовленную гарантийную карту и доказательство покупки (примечки) дилеру или непосредственно уполномоченному агенту по обслуживанию не позднее двух месяцев с момента обнаружения поломки.

Информацию о ближайшем агенте по обслуживанию DEWALT можно найти на странице в Интернете: [www.2helpu.com](http://www.2helpu.com).

### Гарантийный талон:

Модель инструмента / Номер по каталогу .....  
Серийный номер / Код даты .....  
Потребитель .....  
Дилер .....  
Дата .....



LATVIĒŠU

### Garantija

DEWALT garantē, ka produktam, ko piegādājam Klientam, nav materiālu un/vai montāžas defektu. Garantija ir papildus privāti Klienta juridiskajām tiesībām un tās neaizņem. Garantija ir spēkā visās Eiropas Kopienas dalībvalstīs un Eiropas Brīvās tirdzniecības zonā.

Jā, DEWALT produkts satur materiālu un/vai montāžas trūkumu dēļ vai ja tam ir trūkumi, saskaņā ar tehnisko specifikāciju, DEWALT 12 mēnešu laikā no pirkšanas datuma veiks remontu vai produkta nomaiņu, cenšoties Klientam radīt iespējamā mazāk grūtību.

Garantija nav spēkā, ja bojājums ir radies šādu iemeslu dēļ:

- Normāls nolietums
- Ierces nepareiza lietošana vai sliktā uzturēšana
- Ja motors darbināts ar pārspiedi
- Ja produkta bojājumi radījuši svešķermeņi, cits materiāls vai tas bojāts avarijas rezultātā
- Nepareiza strāvas padeve

Garantija nav spēkā, ja produktam remontu vai arkoru veikusi persona, kam šādam nolikam nav DEWALT atļaujas.

Lai izmantotu garantijas tiesības, produktā ar atzīrtu garantijas talonu un rīkuma apliecinājumu (sēku) ir jānodrīkst rādītveģiam vai tieši rīkmatdātājam arkorps rāstāstīm vājkātais divus mēnešus pēc trūkuma konstatēšanas.

Informāciju par tuvāko DEWALT servisa pārstāvi meklējiet mājas lapā: [www.2helpu.com](http://www.2helpu.com).

### Garantijas talons:

Ierces modeļs/Katloņa numurs .....  
Sērijas numurs/Datuma kods .....  
Klients .....  
Pārdevējs .....  
Datums .....