

359205-17 BG

Превод на оригиналните инструкции

www.blackanddecker.eu

PD1200AV

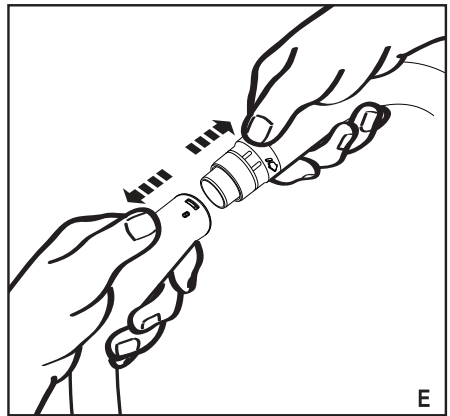
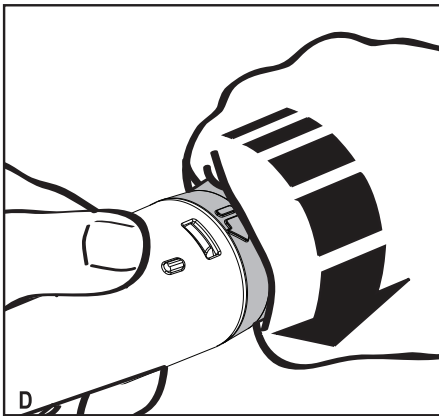
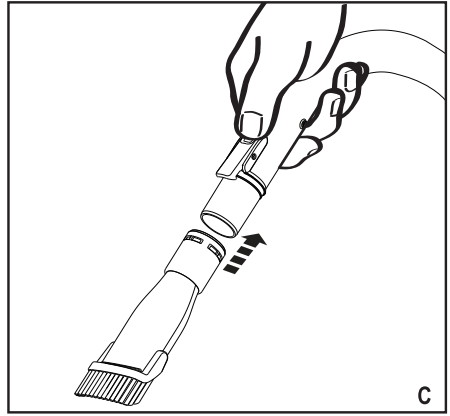
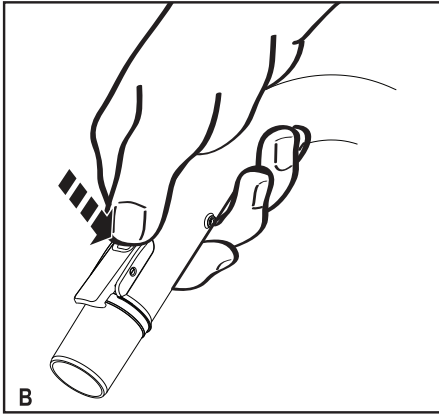
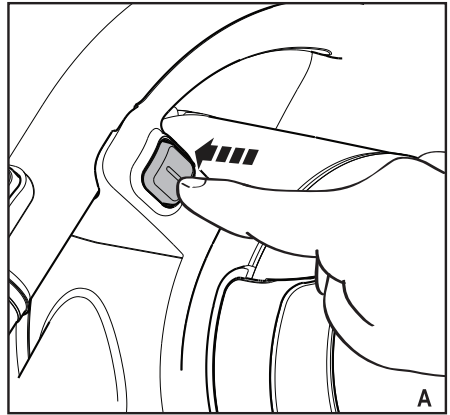

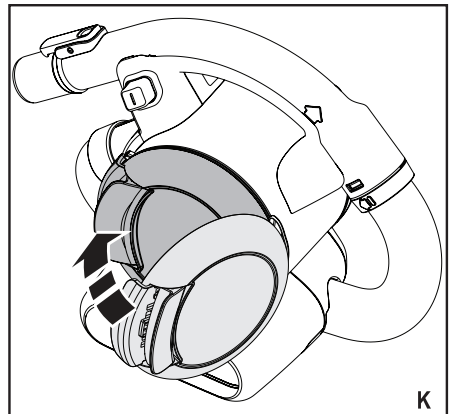
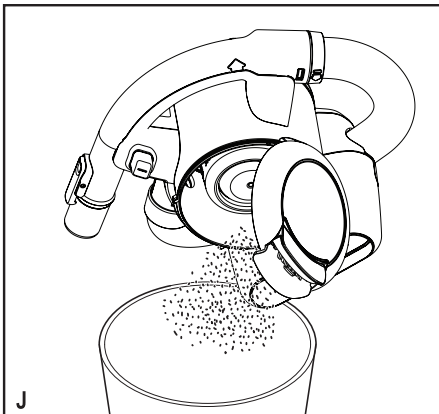
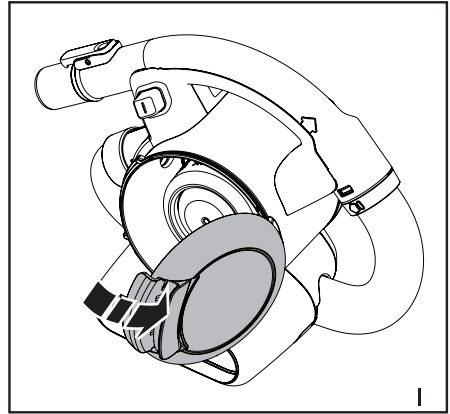
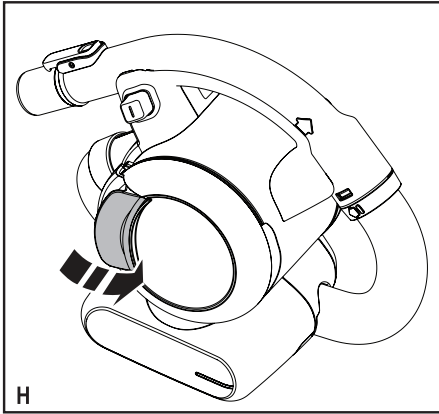
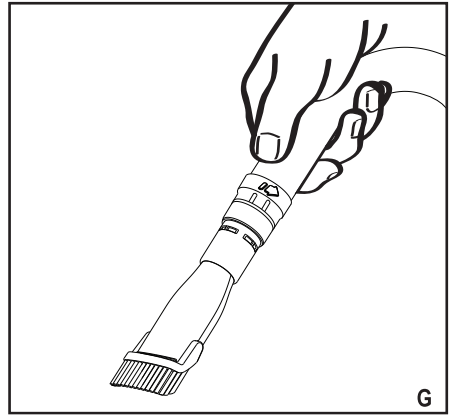
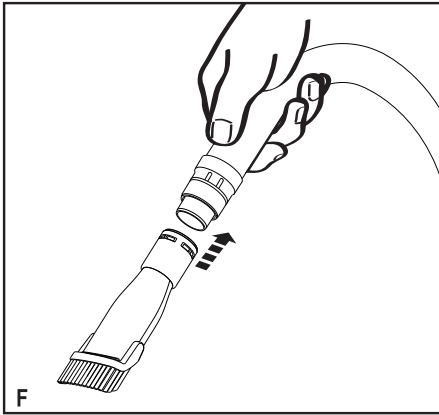

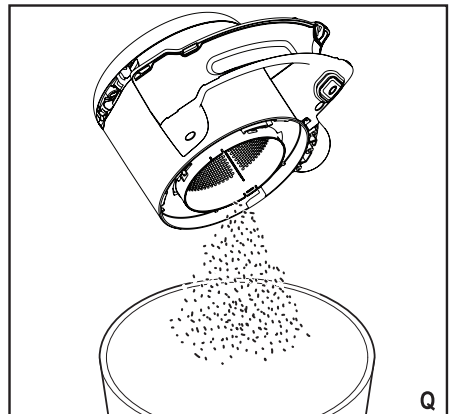
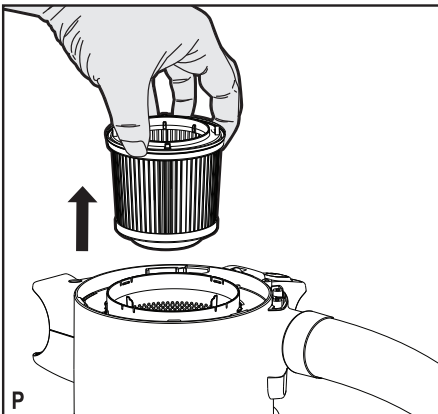
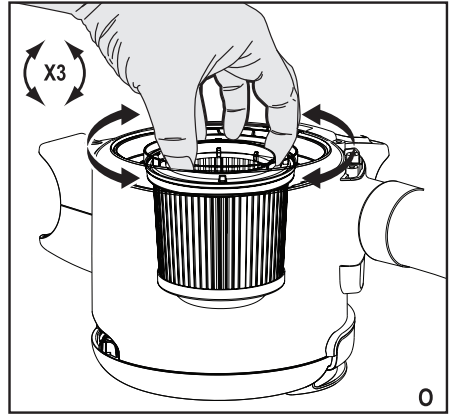
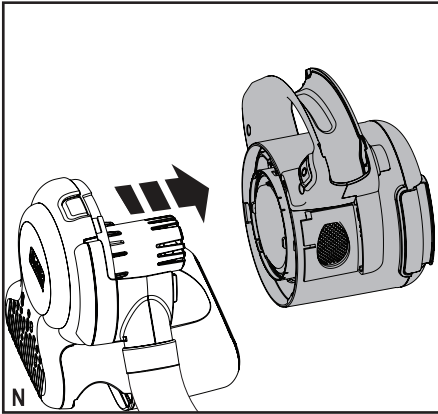
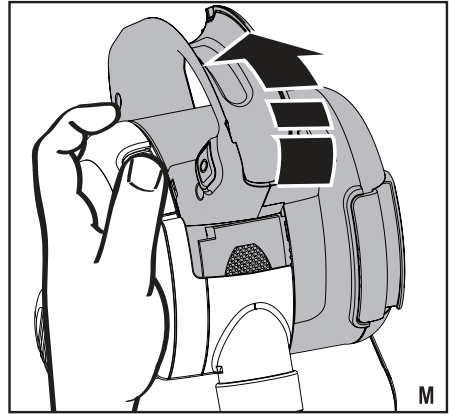
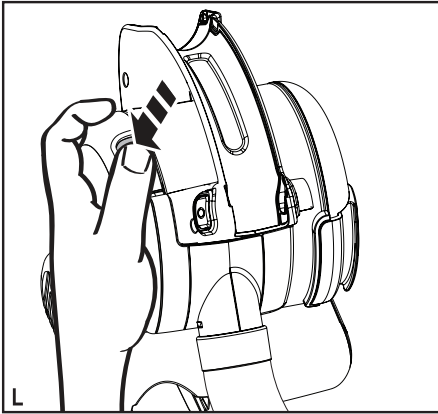

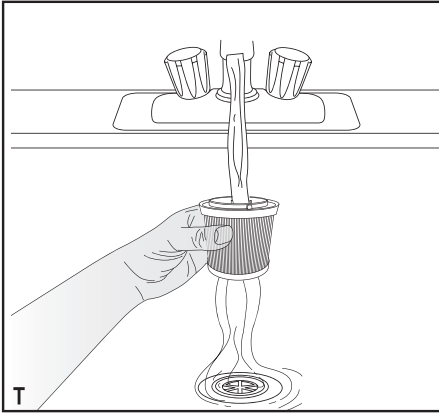
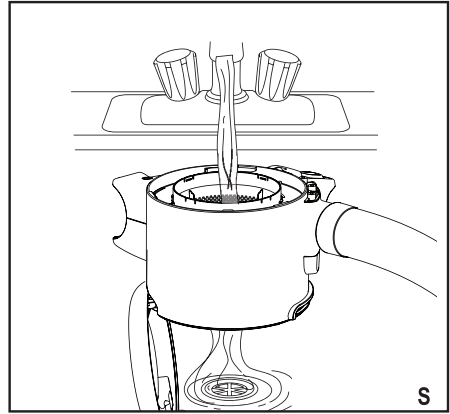
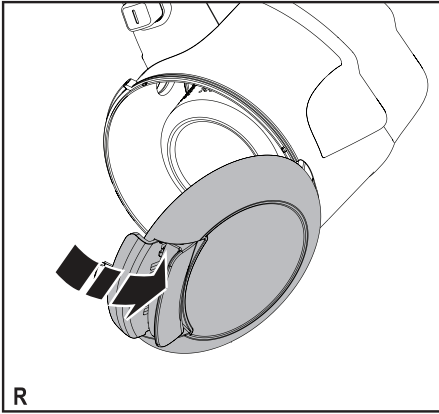

Предназначение

Вашата прахосмукачка BLACK+DECKER PD1200AV Dustbuster® за автомобил е проектирана за леки сухи почиствания. Този уред се захранва от електрическата система на автомобила и се свързва към гнездото на запалката. Този уред е предназначен само за домашна употреба.

Инструкции за безопасност



Предупреждение! Прочетете всички предупреждения и инструкции за безопасност. Неспазването на предупрежденията и указанията, изброени по-долу, може да доведе до токов удар, пожар и/или тежки травми.

- ◆ Прочетете внимателно цялото ръководство, преди да използвате уреда.
- ◆ Предназначението е описано в това ръководство. Използването на някой аксесоар или представка, или изпълнението на дадена операция с този уред, различна от предназначението, описано в тези инструкции, може да представлява опасност от нараняване.

- ◆ Запазете това ръководство за бъдещи справки.

Как да използвате своя уред

- ◆ Не използвайте уреда за събиране на течности или запалими материали.
- ◆ Не използвайте уреда близо до вода.
- ◆ Не потапяйте уреда във вода.
- ◆ Никога не издърпвайте кабела, за да изключите щепсела от контакта. Пазете кабела далече от нагорещени предмети, масло или остри ръбове.
- ◆ Това устройство може да се използва от деца над 8 години и лица с ограничени физически, слухови или умствени способности или липса на опит и знания. При условие, че са получили наблюдение или инструкции за употреба на уреда по безопасен и достъпен начин относно евентуални опасности.

Децата не трябва да си играят с уреда. Не трябва да се извършва почистване и поддръжка от деца без наблюдение.

- ◆ Уредът може да се използва само с приложеното към него захранване.
- ◆ Уредът трябва да се захранва само с безопасно ниско напрежение, съответстващо на маркировката върху уреда.

Проверка и поправки

- ◆ Преди употреба проверете уреда за повреда или дефектни части. Проверете за счупени части, повреда в превключвателите и всякаква друга повреда, която може да засегне работата с уреда.
- ◆ Не използвайте уреда, ако някоя част е повредена или дефектна.
- ◆ Всички повредени или дефектни части трябва да се поправят или сменят от оторизиран сервизен агент.

- ◆ Редовно проверявайте кабела на зарядното устройство за повреди. Сменете кабела, ако е повреден или дефектен.
- ◆ Никога не се опитвайте да сваляте или сменяте части, освен определените в това ръководство.

Допълнителни инструкции за безопасност

Допълнителни рискове

Допълнителни остатъчни рискове могат да възникнат при използването на инструмента, които не могат да бъдат включени в приложените предупреждения за безопасност. Тези рискове могат да бъдат причинени от неправилна употреба, продължителна употреба и др.

Въпреки прилагането на съответните правила за безопасност и използването на уреди за безопасност, някои допълнителни рискове не могат да бъдат избегнати. Те включват:

- ◆ Наранявания, причинените от докосване до движещи

се части.

- ◆ Наранявания, причинените от докосване до нагорещени части.
- ◆ Наранявания, причинени при смяната на части или аксесоари.
- ◆ Наранявания, причинени от продължителна употреба на уреда. Когато използвате някой уред за по-продължително време, трябва да правите редовни паузи.

Електрическа безопасност

Уредът е създаден за употреба с 12 V отрицателна заземена автомобилна акумулаторна система.

Предупреждение! Конектора за запалка в автомобил съдържа незаменяем безопасен предпазител. Предпазителят може да се задейства в случай на грешка. Ако това се случи, предпазителят трябва да се смени заедно с конектора и кабела от производителя или

упълномощен сервизен център на BLACK+DECKER, за да се избегне опасна ситуация.

Предупреждение! Не използвайте уреда със системи, които имат положително заземяване или друго напрежение.

Характеристики

Този уред има всички или някои от следните характеристики.

1. Превключвател on/off (вкл./изкл.)
2. Сваляема ръкохватка
3. Пръстен за освобождаване на дръжката
4. Маркуч
5. Прозрачна врата
6. Конектор за запалката
7. Заклучалка на врата
8. Бутон за освобождаване на купата
9. Сваляем резервоар за прах
10. Скоба за аксесоар
11. 2-в-1 аксесоар комбинирана дюза
12. Плосък накрайник

Монтаж

Аксесоари за монтаж (фиг. В, С, D, Е, F и G)

2-в-1 комбинирана дюза (11) е с четка, която може да се сгъва напред за почистване на прах и тапицерия.

- ◆ За да сложите аксесоар, натиснете скобата на аксесоара (10) и плъзнете аксесоара на ръкохватката (2) (Фиг. В и С).

- ◆ За да свалите аксесоар, натиснете скобата на аксесоара (10) и свалете аксесоара.

Ръкохватката (2) може да се свали от маркуча (4), като позволява на аксесоарите да се свържат директно към маншета на маркуча, когато е необходимо. За да свалите ръкохватката:

- ◆ Откачете ръкохватката (2) от уреда.
- ◆ Завъртете освобождаващия пръстен (3) по посока обратна на часовниковата стрелка, за да освободите скобата (Фиг. D).
- ◆ Издърпайте маркуча (4) от ръкохватката (2) (Фиг. Е).
- ◆ Монтирайте аксесоара директно на маншета на маркуча (11) (Фиг. F).

За да сложите отново ръкохватката:

- ◆ Свалете аксесоара от маркуча.
- ◆ Натиснете маркуча (4) в ръкохватката (2). Завъртете освобождаващия пръстен (3) по посока на часовника, докато щракне на място

Употреба

Включване към захранването на автомобила

- ◆ Уверете се, че уредът е изключен.
- ◆ Махнете запалката от гнездото ѝ.
- ◆ Включете конектора (6) в гнездото на запалката.

Включване и изключване (фиг. А)

- ◆ За включване, плъзнете превключвателя (1) надясно.
- ◆ За да изключите уреда, плъзнете превключвателя за включване и изключване (1) наляво, докато не щракне на позиция изключен.

Уредът може да се използва за периоди с продължителност 30 минути без да засегне особено мощността на нормално зареден автомобилен акумулатор в добро състояние.

Предупреждение! Продължителната употреба ще източи мощността на акумулатора. Не пускайте двигателя на автомобила, докато почиствате, понеже това може да съкрати живота на уреда.

Почистване с прахосмукачката

- ◆ Когато работите с уреда, уверете се, че маркучът не е захванат, оплетен или блокиран.
- ◆ Ръкохватката (2) може лесно да се свали от уреда, като това ви позволява да достигнете до 1,5 м от уреда.
- ◆ Когато ръкохватката е свалена (2), уредът може да се носи с помощта на вградена ръкохватка.
- ◆ Ръкохватката (2) може да се свали от маркуча (4), като позволява на аксесоарите да се свържат директно към маншета на маркуча, когато е необходимо.

Почистване и поддръжка

Почистване на купата за прах (фиг. Н, I, J, К)

Вашият инструмент на BLACK+DECKER е създаден за продължителна и дългосрочна работа с минимална поддръжка. Продължителната ефективна работа зависи от правилната грижа и редовното почистване.

- ◆ Освободете ключалката на вратата (7) и отворете прозрачната вратичка (5) 180° докато не щракне в отворена позиция.
- ◆ Изпразнете резервоара за събиране на прах, като леко разтръскате над кош за боклук.
- ◆ Затворете прозрачната вратичка (5) и се уверете, че щраква на място.

Почистване на филтрите (фиг. L, M, N, O, P, Q, R, S, T)

- ◆ Натиснете бутона за освобождаване на резервоара за събиране на прах (8) (Фиг. L)
- ◆ Завъртете резервоара (фиг. M)
- ◆ Отделете резервоара за прах от уреда (фиг. N).
- ◆ Почистете филтъра чрез завъртане 3 пъти по посока обратна на часовниковата стрелка (фиг. O).
- ◆ Повдигнете филтрите от резервоара за прах (фиг. P) и изчеткайте останалия прах.
- ◆ Изпразнете остатъчния прах от резервоара за събиране на прах (фиг. Q).
- ◆ Уверете се, че резервоара за прах е отворен (фиг. R).
- ◆ Изплакнете резервоара за събиране на прах с топла сапунена вода (фиг. S).
- ◆ Измийте филтрите с топла, сапунена вода (фиг. T).
- ◆ Уверете се, че филтрите са сухи
- ◆ Сложете обратно филтрите на уреда, като ги извие по посока на часовниковата стрелка, докато се заключат на място.
- ◆ Затворете вратичката на резервоара за прах. Внимавайте освобождаващата ключалка (8) да щракне на място.

Предупреждение! Изключете устройството преди извършването на поддръжка или почистване.

От време на време забърсвайте устройството с мокра кърпа. Не използвайте абразивен препарат или такъв на разтворителна основа. Не потапяйте уреда във вода.

Смяна на филтрите

Филтрите трябва да се сменят на всеки 6 до 9 месеца и винаги, когато се износят или повредят. Филтри за смяна можете да намерите от вашият дистрибутор на BLACK+DECKER (кат. № VF90-XJ):

- ◆ Свалете старите филтри, както е описано по-горе.
- ◆ Сложете новите филтри, както е описано по-горе.

Защита на околната среда



Разделно събиране. Продуктът не трябва да се изхвърля с обикновените битови отпадъци.

Ако някога решите, че вашият BLACK+DECKER продукт има нужда от замяна, или ако вече не ви е необходим, не го изхвърляйте с битовите отпадъци. Занесете този продукт в съответния пункт.



Разделното събиране на използваните продукти и опаковки позволява рециклирането на материалите и нановото им използване. Повторното използване на рециклираните материали помага за запазване на околната среда от замърсяване и намалява необходимостта от сурови суровини.

Местното законодателство може да предвижда разделно събиране на електрическите продукти от домакинството, в общинските сметища за отпадъчни продукти или от търговците на дребно при покупка на нов продукт.

BLACK+DECKER предоставя възможност за събиране и рециклиране на продуктите на BLACK+DECKER, след като вече не могат да бъдат в експлоатация. За да се възползвате от тази услуга, моля, върнете вашия продукт на всеки авторизиран агент за сервис, който ще го приеме от наше име.

Можете да проверите местонахождението на вашият най-близък авторизиран сервис, като се свържете с местния офис на BLACK+DECKER на адреса, посочен в това ръководство. Отделно от това, на нашия уеб сайт можете да намерите пълен списък на агентите на BLACK+DECKER, както и информация за нашата следпродажбена поддръжка: www.2helpU.com.

Технически данни

PD1200AV	
Волтаж	V 12
Тегло	кг 1,49

Гаранция

От Black & Decker сме уверени в качеството на изделията си и предлагаме изключителна гаранция за професионалните потребители на този продукт. Тази гаранция е само допълнение към вашите законови договорни права като частен непрофесионален потребител. Гаранцията е валидна на територията на страните членки на ЕС и на европейската свободна търговска зона.

ЕДНА ГОДИНА ПЪЛНА ГАРАНЦИЯ

Ако вашето изделие на Black & Decker дефектира поради неизправни материали или изработка в рамките на 12 месеца от датата на закупуване, Black & Decker гарантира безплатна замяна на всички дефектни части, или – по наша преценка – безплатна замяна на уреда при условие, че:

- ◆ Продуктът е бил използван по предназначение и в съответствие с инструкциите за употреба.
- ◆ Продуктът е подложен на нормално износване;
- ◆ Не са извършвани ремонти от неупълномощени лица;

- ◆ Представено е доказателство за покупка.
- ◆ Изделието на Black & Decker се връща в комплект с всички оригинални компоненти.

Ако желаете да предявите иск, се свържете с вашия дистрибутор или проверете къде се намира най-близкия оторизиран агент на BLACK+DECKER в каталога на BLACK+DECKER или се свържете с вашия местен офис на BLACK+DECKER на посочения в ръководството адрес. Списък с упълномощените от BLACK+DECKER сервисни агенти и пълни подробности за нашите следпродажбени услуги, можете да намерите на нашата интернет страница: www.blackanddecker.co.uk.

Stanley Black & Decker
Phoenicia Business Center
Strada Turturelelor, nr 11A, Etaj 6, Modul 15,
Sector 3 Bucuresti
Telefon: +4021.320.61.04/05

